

CX61GMBL

Taille du centre de cuisson	60x60 cm
Nombre de cavités avec étiquette énergétique	1
Source de chaleur de la cavité	Electrique
Type de plan de cuisson	Gaz
Type de four principal	Chaleur tournante
Système de nettoyage four principal	Vapor Clean
Code EAN	8017709336646
Classe d'efficacité énergétique première cavité	A









Esthétique

Esthétique	Classica	Couleur des manettes	Inox
Série	Concerto	Nombre de manettes	7
Couleur	Noir	Couleur de la sérigraphie	Noir
Finition	Noir brillant	Poignée	Smeg Classica
Design	Standard	Couleur de la poignée	Inox brossé
Porte	Plein verre	Type de verre	Noir
Type de grilles	Emaillée noir mat	Pieds	Noir
Couleur de la table de cuisson	Émaille noir	Logo	Embouti
Finitions du bandeau de commandes	Inox	Position du logo	Bandeau sous le four
Manettes de commande	Smeg Classica		

Programmes / Fonctions

Nombre de fonctions de cuisson	8
Fonctions de cuisson traditionnelle	

 Statique	 Chaleur tournante turbo	 Eco
 Gril moyen	 Gril fort	 Gril fort ventilé
 Résistance sole	 Pizza	

Fonction de nettoyage

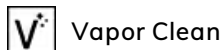

Caractéristiques techniques table de cuisson



Nombre total de foyers 4

Avant gauche - Gaz - Ultra-rapide - 3.50 kW

Arrière gauche - Gaz - Semi rapide - 1.75 kW

Arrière droit - Gaz - Semi rapide - 1.75 kW

Avant droit - Gaz - Auxiliaire - 1.00 kW

Type de brûleur gaz Standard

Thermocouple Oui

Allumage intégré aux manettes Oui

Chapeaux de brûleurs gaz Emailés noir mat

Caractéristiques techniques four principal



Nombre de lampes 1

Nombre de turbines 1

Volume net de la cavité 70 l

Capacité brute (litres) 79 l

Matériau de la cavité Email Ever Clean

Nombre de niveaux de cuisson 5

Type de niveaux de cuisson Supports en métal

Type d'éclairage Halogène

Puissance de l'éclairage 40 W

Options de programmation de la durée de cuisson Minuteur + fin de cuisson

Type d'ouverture de la porte Abattante

Porte démontable Oui

Porte intérieure plein verre Oui

Vitre intérieure démontable Oui

Nombre de vitres de la porte du four 3

Nombre de vitres thermo-réfléchissantes de la porte 1

Thermostat de sécurité Oui

Système de refroidissement Tangentiel

Dimensions nettes de la cavité (HxLxP) 360X460X425 mm

Contrôle de température Electromécanique

Puissance résistance sole 1200 W

Puissance résistance voûte 1000 W

Puissance résistance grill 1700 W

Puissance résistance grill fort 2700 W

Puissance résistance circulaire 2000 W

Type de grill Electrique

Options four principal

Signal sonore fin de cuisson Oui

Température maximale 260 °C

Température minimale 50 °C

Accessoires inclus four principal

Grille avec arrêt arrière et latéral 1

Lèche-frite profond 40 mm 1

Raccordement électrique

Puissance nominale électrique 3000 W

Longueur du câble d'alimentation 115 cm

Intensité 13 A

Fréquence 50/60 Hz

Tension 220-240 V

Borne de raccordement 3 pôles

Type de câble d'alimentation installé Oui, monophasé

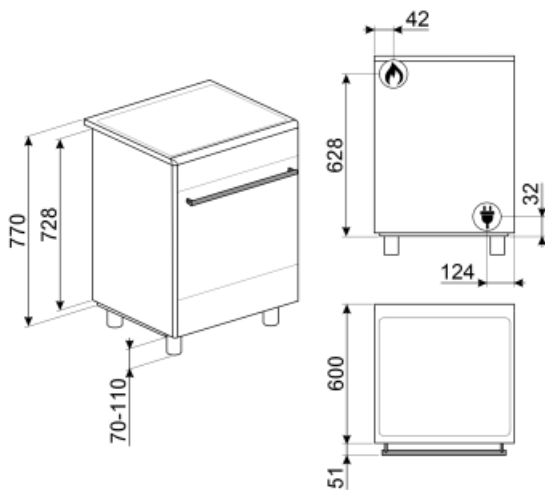

Not included accessories



PPX6090

Plaque teppan yaki en inox pour centres de cuisson gaz Concerto 90 cm



AIRFRY

Grille AIRFRY. Idéale pour recréer la friture traditionnelle au four, mais avec moins de calories et moins de matières grasses. Elle permet de cuire rapidement et simplement des plats tels que des frites, des légumes frits et du poisson, en assurant un brunissement et un croustillant parfaits. La grille AIRFRY est adaptée aux fours et centres de cuisson de 60cm.



SFLK1

Sécurité enfants

GTP

Kit rails télescopiques à sortie partielle (1 niveau, sortie 300 mm), adapté pour fours traditionnels. Conçu en acier inox AISI 430 brillant, il garantit la stabilité et facilite l'extraction en douceur des lèchefrites.



PRTX

Pierre à pizza ronde avec poignées, diamètre 35 cm. Accessoire non adapté aux fours micro-ondes. Compatible également avec fours gaz si posée sur une grille.



BNP608T

Lèchefrite en teflon, profondeur 8mm, à placer sur une grille



BG6090-1

Grille viande en fonte pour centres de cuisson gaz Concerto

BN620-1

Lèchefrite émaillé, profondeur 20mm



PPX6090-1

Plaque teppan yaki en inox, pour centres de cuisson gaz Concerto 90 cm

AL60

Support adapté aux centres de cuisson Concerto de 60 cm avec plan de cuisson gaz



KITPD

Kit 4 pieds noirs pour augmenter la hauteur des centres de cuisson Portofino (à 950 mm)

BBQ

Grille viande double face BBQ. Convient pour recréer des plats succulents et croustillants au four avec le goût typique de la cuisson au grill. Le côté strié est particulièrement adapté aux viandes et aux fromages. Le côté lisse pour les poissons, les fruits de mer et les légumes. Cet accessoire est adapté pour les cavités de fours et de centres de cuisson de 60 cm.



STONE

Pierre réfractaire rectangulaire Idéale pour cuire des pizzas avec les mêmes résultats qu'un four à bois typique. Peut également être utilisée pour cuire du pain, des focaccias et d'autres recettes comme des tartes, des flans ou des biscuits. Dimensions : L42 x H1,8 x P37,5 cm.



KITPAX

Kit 4 pieds inox pour augmenter la hauteur des centres de cuisson Concerto et Sinfonia (à 950 mm)

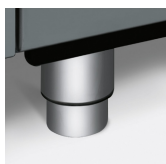

GTT

Rails télescopiques à sortie totale (1 niveau), adaptés aux fours traditionnels. Réalisés en acier inox, ils garantissent la stabilité et facilitent l'extraction en douceur des lèchefrites.



SMOLD

Jeu de 7 moules en silicone pour les glaces, sucettes, pralines, glaçons ou pour portionner les aliments. Utilisables de -60°C à +230°C

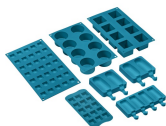

PALPZ

Spatule à pizza avec manche repliable Largeur : 315 mm Longueur : 325 mm



KITP60X9

Crédence murale, 60 cm, inox, pour centres de cuisson Concerto pyrolyse















BN640

Lèchefrite émaillée, profondeur 40mm



Symbols glossary (TT)

-  Refroidissement tangentiel : Ce système de refroidissement innovant permet d'avoir une porte à température contrôlée pendant la cuisson. Outre les avantages offerts en termes de sécurité, le système permet de protéger le mobilier dans lequel le four est inséré, en évitant la surchauffe.
-  A : La classe A des produits Smeg garantit de basses consommation d'énergie
-  Résistance voûte + sole (cuisson traditionnelle) : La chaleur provenant simultanément du haut et du bas permet de cuire n'importe quel type d'aliment. La cuisson traditionnelle, appelée aussi statique, est indiquée pour cuire un seul plat à la fois. Idéal pour les rôtis de toutes sortes, le pain, les gâteaux fourrés et surtout pour les viandes grasses comme l'oie ou le canard.
-  Résistance sole (cuisson finale) : La chaleur provenant uniquement du bas permet de compléter la cuisson des aliments qui demandent une température plus élevée en provenance du bas, sans conséquences sur leur coloration. Idéale pour les tartes sucrées ou salées et les pizzas. N.B. : Ce symbole dans les fours à gaz indique le brûleur à gaz.
-  Résistance gril ou sole + turbine (cuisson Eco) : Cette fonction alterne l'utilisation de différents éléments et est particulièrement indiquée pour les grillades de petites dimensions, tout en apportant la plus basse consommation d'énergie pendant la cuisson.
-  Gril fort : Chaleur très intense provenant uniquement du haut grâce aux deux éléments chauffants. La turbine n'est pas active. Donne d'excellents résultats pour griller et gratiner. Utilisé en fin de cuisson, la fonction donne un brunissement uniforme aux plats.
-  Résistance gril moyen : cette fonction permet, par l'action de la chaleur dégagée par le seul élément central, de griller de petites portions de viande et de poisson, de préparer des brochettes, des rôtis et des légumes grillés.
-  Turbine + Résistance gril fort (gril fort ventilé) : L'air produit par la turbine adoucit la chaleur engendrée par le gril fort pour des grillades optimales, et cela même pour des viandes de grosse épaisseur. Dans certains fours, le gril se compose d'un double élément plus grand que le gril traditionnel, ce qui permet un rendement exceptionnel (cuisson rapide des grandes viandes grillées).
-  Fonction pizza : Turbine + Résistance gril + sole : Le fonctionnement de la turbine, combiné au gril et à la résistance inférieure assure une cuisson homogène même pour des recettes complexes. Idéal non seulement pour les pizza, mais aussi pour les biscuits et les gâteaux.
-  Turbine + résistance circulaire + résistance voûte + résistance sole (cuisson turboventilée) : la combinaison de la cuisson ventilée et de la cuisson traditionnelle permet de cuire avec une rapidité et une efficacité extrêmes différents aliments sur plusieurs étages, sans transmettre d'odeurs ou de saveurs. Idéal pour les aliments de grand volume qui nécessitent une cuisson intense.
-  Porte intérieur plein verre : L'intérieur de la porte du four a une surface en verre complètement lisse et sans vis, ce qui facilite l'élimination de la saleté et rend le nettoyage plus pratique.
-  Vitre démontable : La porte du four dispose d'une vitre intérieure démontable afin de faciliter les opérations de nettoyage et favoriser un entretien plus en profondeur.



2 lampes halogènes : La présence de 2 lampes halogènes disposées asymétriquement rend l'espace intérieur encore plus lumineux, éliminant les coins sombres.



Ouverture automatique : certains modèles ont une porte à ouverture automatique lorsque le cycle est terminé, ce qui est une solution parfaite pour les cuisines sans poignée, car aucune poignée n'est nécessaire. Pour des raisons de sécurité, la porte se verrouille automatiquement lorsque l'appareil est utilisé pour éviter qu'il ne soit ouvert par inadvertance.



5 niveaux de cuisson : Dans le four auxiliaire Smeg, 5 niveaux de cuisson vous permettent de cuire différents plats en même temps, réduisant ainsi la consommation.



Brûleur Ultra-rapide : Le brûleur Ultra-rapide est défini comme le brûleur d'une puissance d'au moins 3,5 kW, qui peut être simple, double ou triple couronne.



Vapor Clean : Le vapor clean est un procédé qui simplifie le nettoyage des fours. Une petite quantité d'eau est entreposée sur le fond de la cavité, la chaleur et la vapeur d'eau qui se produisent permettent d'assouplir les résidus gras et de les retirer facilement.



Indique le volume utile de la cavité du four.

Benefit (TT)

True-convection

Une cuisson optimisée et performante grâce au flux circulaire ventilé.

Plusieurs turbines et éléments chauffants garantissent une diffusion optimale de la chaleur et permettent une **cuisson homogène et plus rapide** à l'intérieur du four.

Gas hob

Induction offers fast cooking and precise temperature control

Equipped with a thermocouple, the gas supply is cut off if the flame is extinguished for greater safety.

Vapor Clean

By inserting water into a recess at the bottom of the cavity, steam is generated, which softens the residue and facilitates its removal

By inserting water into a recess at the bottom of the cavity, steam is generated, which softens the residue and facilitates its removal.

Single turbine

The oven has a fan equipped with a circular heating element allowing cooking with rotating heat

Isothermic Cavity

The best cooking performance at the highest energy efficiency

Tangential cooling

New cooling system with tangential fan and airflow from the door to the splashback

Multilevel halogen light

Internal halogen lighting on different levels guarantees excellent visibility

Adjustable height

Cooker top flushed with the working area thanks to adjustable feet

Removable inner glass

Internal door glasses are easily removable for complete cleaning

Multilevel cooking

Several cooking levels allow maximum flexibility of use

Cold door

During any function, the external door glass is cold, avoiding any risk of burns

AirFry (AIRFRY optional accessory)

Lighter and tastier food thanks to airfry basket (optional accessory)

BBQ (optional accessory)

Barbeque cooking directly in the oven with the double-sided grill (BBQ optional accessory)

Pizza stone (optional accessory)

Baking with refractory stone for soft and crispy pizza and yeast products (STONE optional accessory)