

KICV90BL2



Famille	Hotte
Type de hotte	Hotte décorative murale
Design	Design incliné
Type d'aspiration	Evacuation
Contrôle électronique	Oui
Aspiration périmétrale	Oui
Matériau	Verre
Code EAN	8017709344801
Largeur hotte	90 cm

Esthétique





Esthétique	Universel	Type de verre	Noir
Couleur	Noir	Couleur de la sérigraphie	Gris
Finition	Verre	Logo	Embouti

Commandes



Type de commandes	Commandes sensibles	Couleur des LED	Rouge
-------------------	---------------------	-----------------	-------

Programmes / Fonctions

Nombre de vitesses	3
Vitesse intensive	
Fonction de purification de l'air 24h	
Option de programmation de la durée	
Auto-Vent	

Technologie



Nombre de lampes	2	Filtres anti-graisses	Aluminium
------------------	---	-----------------------	-----------

Type d'éclairage	LED	Témoin de remplacement des filtres	Oui
Puissance de l'éclairage	1 W	Diamètre de sortie du moteur	150 mm
Capacité d'aspiration à l'air libre (P0)	770 m ³ /h	Distance minimale d'installation au dessus d'une table de cuisson gaz	450 mm
Puissance du moteur	270 W	Distance minimale d'installation au dessus d'une table de cuisson électrique	450 mm
Nombre de filtres	2		

	Capacité d'aspiration (IEC 61591) [m ³ /h]	Niveau sonore (IEC 60704-2-13) [dB(A)]
Vitesse 1	310	52
Vitesse 2	420	56
Vitesse 3	620	63
Vitesse intensive	770	68

Accessoires inclus

Tube de réduction sortie Oui

Performance / Etiquette Energétique

A+

Consommation d'énergie annuelle (AEC)	41 kWh/a	Emission acoustique de l'air pondérée à la vitesse maximale (SPEmax)	62 dB(A)
Classe d'efficacité énergétique	A+	Emission acoustique de l'air pondérée à la vitesse intensive (SPEboost)	65 dB(A)
Efficacité fluidodynamique (FDE)	34,8	Consommation d'énergie en mode "arrêt" (Po)	0,49 W
Classe d'efficacité fluidodynamique	A	Facteur d'augmentation du temps (F)	0,7
Efficacité lumineuse (LE)	68 lux/W	Indice d'efficacité énergétique	40,5
Classe d'efficacité lumineuse	A	Débit d'air mesuré au point de rendement maximal	470 m ³ /h
Efficacité de filtration des graisses	45,1 %	Pression d'air mesurée au point de rendement maximal	470 Pa
Classe d'efficacité de filtration des graisses	F		
Débit d'air à la vitesse minimale	310 m ³ /h		
Débit d'air à la vitesse maximale (Qmax)	580 m ³ /h		
Débit d'air en mode intensif ou "boost"	770 m ³ /h		

Emission acoustique de l'air pondérée à la vitesse minimale (SPEmin) 52 dB(A)

Puissance électrique à l'entrée mesurée au point de rendement maximal 154 W

Puissance nominale du système d'éclairage 2 W

Eclairage moyen du système d'éclairage sur la surface de cuisson (Emiddle) 150 lux

Niveau de bruit au réglage le plus élevé 62 dB(A)

Raccordement électrique

Puissance nominale électrique 272 W

Tension 220-240 V

Fréquence 50-60 Hz

Longueur du câble d'alimentation 1500 mm

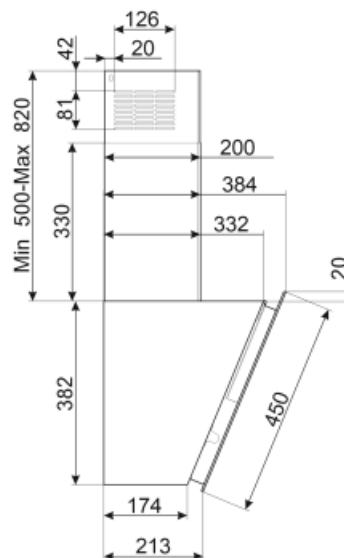
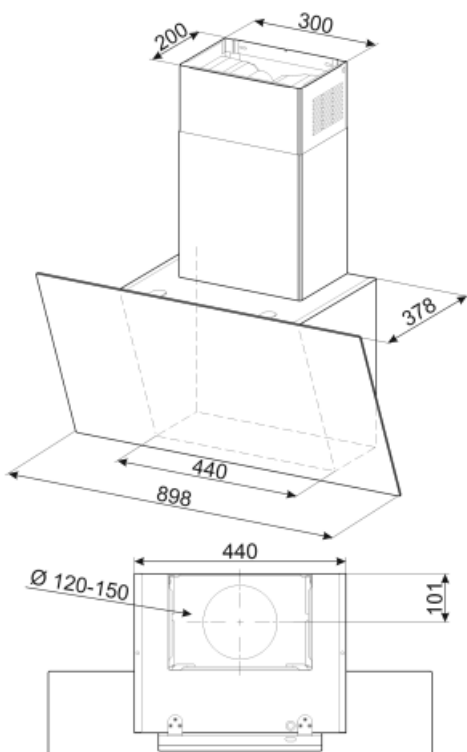

Not included accessories



KITFC152

Filtre charbon pour recyclage intérieur
rond Kit 2 pièces



KITVENT150











Orifice moteur 150 mm avec clapet
anti-retour



KITALLFC

Filtre à charbon actif universel Structure
en acier inox AISI 304 Possibilité de
régénération au lave-vaisselle à 50°C
(compatible avec détergent et eau) et
séchage au four à 180°C pendant 25
minutes.

Symbols glossary (TT)

-  **Fonction 24h** : Cette fonction crée un recyclage de l'air continu dans la pièce pour profiter d'un air purifié toute la journée. Le moteur s'active à la vitesse d'aspiration minimum pendant 10 minutes toutes les heures sur une période de 24 heures.
-  **A+** : Les produits Smeg, en classe énergétique A, A+, A++ et A+++, permettent de réduire la consommation d'énergie tout en gardant une efficacité maximale et en garantissant un meilleur respect de l'environnement.
-  **Arrêt automatique** : L'option Arrêt automatique vous permet de programmer le temps d'arrêt de la hotte qui continuera à purifier l'air jusqu'à son arrêt automatique.
-  **Eclairage** : Les hottes sont équipées de lampes LED. La lumière peut être allumée indépendamment du ventilateur d'aspiration, ce qui permet d'éclairer le plan de travail.
-  **Commandes sensibles** : Les commandes tactiles faciles à utiliser permettent de programmer l'appareil par simple pression sur un bouton.
-  **Filtres anti-graisses** : Ce modèle est équipé de filtres qui permettent d'éliminer les graisses de la vapeur qui s'échappe des casseroles pendant la cuisson.
-  **La fonction Auto-Vent** permet, via un système infrarouge intelligent, de faire fonctionner la hotte directement via la table de cuisson en ajustant automatiquement la vitesse d'aspiration de la hotte en fonction de la température et de la puissance sélectionnées sur la table de cuisson.
-  **Signal lumineux** : Un signal lumineux s'allume lorsque les filtres à charbon actif doivent être remplacés.
-  **Aspiration périmétrale** : Ce type d'aspiration est concentré sur la zone périmétrale. En plus d'améliorer l'esthétique de la hotte, en recouvrant les filtres, il permet d'avoir une plus grande surface d'aspiration et d'offrir une aspiration plus silencieuse, limitant les vibrations des filtres.
-  **Fonction Turbo** : La fonction Turbo permet de faire fonctionner la hotte à puissance maximale, pour accélérer l'élimination des odeurs les plus persistantes.