

FR Lave-vaisselle
SK Umyvačka

Notice d'utilisation 2
Návod na používanie 31

TABLE DES MATIÈRES

1. INFORMATIONS DE SÉCURITÉ.....	3
2. CONSIGNES DE SÉCURITÉ.....	4
3. DESCRIPTION DE L'APPAREIL.....	7
4. BANDEAU DE COMMANDE.....	8
5. PROGRAMMES.....	9
6. OPTIONS.....	11
7. RÉGLAGES.....	12
8. AVANT LA PREMIÈRE UTILISATION.....	16
9. UTILISATION QUOTIDIENNE.....	17
10. CONSEILS.....	19
11. ENTRETIEN ET NETTOYAGE.....	21
12. DÉPANNAGE.....	24
13. CARACTÉRISTIQUES TECHNIQUES.....	29
14. EN MATIÈRE DE PROTECTION DE L'ENVIRONNEMENT.....	30

NOUS PENSONS À VOUS

Merci d'avoir choisi un appareil Electrolux. Vous avez choisi un produit qui bénéficie de décennies d'expérience professionnelle et d'innovation. Ingénieux et élégant, il a été pensé pour vous. C'est la raison pour laquelle vous pouvez avoir la certitude d'obtenir d'excellents résultats à chaque utilisation.

Bienvenue chez Electrolux

Consultez notre site pour :



Obtenir des conseils d'utilisation, des brochures, un dépanneur, des informations sur le service et les réparations :

www.electrolux.com/support



Enregistrer votre produit pour un meilleur service :

www.registerelectrolux.com



Acheter des accessoires, consommables et pièces de rechange d'origine pour votre appareil :

www.electrolux.com/shop

SERVICE ET ASSISTANCE À LA CLIENTÈLE

N'utilisez que des pièces de rechange d'origine.

Avant de contacter notre centre de service agréé, assurez-vous de disposer des informations suivantes : Modèle, PNC, numéro de série.

Ces informations figurent sur la plaque signalétique.

 Avertissement/Consignes de sécurité

 Informations générales et conseils

 Informations environnementales

Sous réserve de modifications.

1. ⚠ INFORMATIONS DE SÉCURITÉ

Avant d'installer et d'utiliser cet appareil, lisez soigneusement les instructions fournies. Le fabricant ne pourra être tenu pour responsable des blessures et dégâts résultant d'une mauvaise installation ou utilisation. Conservez toujours les instructions dans un lieu sûr et accessible pour vous y référer ultérieurement.

1.1 Sécurité des enfants et des personnes vulnérables

- Cet appareil peut être utilisé par des enfants âgés d'au moins 8 ans et par des personnes ayant des capacités physiques, sensorielles ou mentales réduites ou dénuées d'expérience ou de connaissance, s'ils sont correctement surveillés ou si des instructions relatives à l'utilisation de l'appareil en toute sécurité leur ont été données et s'ils comprennent les risques encourus.
- Les enfants entre 3 et 8 ans et les personnes ayant un handicap très important et complexe doivent être tenus à l'écart de l'appareil, à moins d'être surveillés en permanence.
- Les enfants de moins de 3 ans doivent être tenus à l'écart de l'appareil, à moins d'être surveillés en permanence.
- Veillez à ce que les enfants ne jouent pas avec l'appareil.
- Ne laissez pas les détergents à la portée des enfants.
- Tenez les enfants et les animaux éloignés de l'appareil lorsque la porte est ouverte.
- Le nettoyage et l'entretien par l'utilisateur ne doivent pas être effectués par des enfants sans surveillance.

1.2 Sécurité générale

- Cet appareil est destiné au nettoyage de la vaisselle de table et de la vaisselle de type ménager uniquement.

- Cet appareil est conçu pour un usage domestique unique, dans un environnement intérieur.
- Cet appareil peut être utilisé dans les bureaux, les chambres d'hôtel, les chambres d'hôtes, les maisons d'hôtes de ferme et d'autres hébergements similaires lorsque cette utilisation ne dépasse pas le niveau (moyen) de l'utilisation domestique.
- Ne modifiez pas les caractéristiques de cet appareil.
- La pression de l'eau en fonctionnement (minimale et maximale) doit se situer entre 0.5 (0.05) / 10 (1.0) bar (MPa)
- Respectez le nombre maximal de 14 couverts.
- Si le câble d'alimentation est endommagé, il doit être remplacé par le fabricant, son service après-vente ou par un professionnel qualifié afin d'éviter un danger.
- **AVERTISSEMENT** : Les couteaux et autres ustensiles tranchants doivent être placés dans le panier, pointe vers le bas, ou en position horizontale.
- Ne laissez pas la porte de l'appareil ouverte sans surveillance pour éviter de vous prendre accidentellement les pieds dedans.
- Avant toute opération d'entretien, mettez l'appareil à l'arrêt et débranchez-le de l'alimentation électrique.
- Ne pulvérisez pas d'eau ni de vapeur à haute pression pour nettoyer l'appareil.
- Si l'appareil dispose d'orifices d'aération à la base, veillez à ne pas les couvrir, p. ex. avec de la moquette.
- L'appareil doit être raccordé au réseau d'eau à l'aide des tuyaux neufs fournis. Les anciens ensembles de tuyaux ne doivent pas être réutilisés.

2. CONSIGNES DE SÉCURITÉ

2.1 Installation



AVERTISSEMENT!

L'appareil doit être installé uniquement par un professionnel qualifié.

- Retirez l'intégralité de l'emballage.
- N'installez pas et ne branchez pas un appareil endommagé.
- Suivez scrupuleusement les instructions d'installation fournies avec l'appareil.

- Soyez toujours vigilants lorsque vous déplacez l'appareil car il est lourd. Utilisez toujours des gants de sécurité et des chaussures fermées.
- N'installez pas l'appareil ou ne l'utilisez pas dans un endroit où la température ambiante est inférieure à 0 °C.
- Installez l'appareil dans un lieu sûr et adapté répondant aux exigences d'installation.

2.2 Branchement électrique



AVERTISSEMENT!
Risque d'incendie ou d'électrocution.

- Avertissement : cet appareil est conçu pour être installé/connecté à une connexion de mise à la terre dans le bâtiment.
- Assurez-vous que les paramètres figurant sur la plaque signalétique correspondent aux données électriques nominale de l'alimentation secteur.
- Utilisez toujours une prise de courant de sécurité correctement installée.
- N'utilisez pas d'adaptateurs multiprise et de rallonges.
- Veillez à ne pas endommager la fiche secteur ni le câble d'alimentation. Le remplacement du câble d'alimentation de l'appareil doit être effectué par notre service après-vente agréé.
- Ne branchez la fiche secteur dans la prise secteur qu'à la fin de l'installation. Assurez-vous que la prise secteur est accessible après l'installation.
- Ne tirez pas sur le câble secteur pour débrancher l'appareil. Tirez toujours sur la fiche de la prise secteur.
- Cet appareil est fourni avec un câble d'alimentation de 13 A. Si vous devez changer le fusible de la fiche secteur, utilisez uniquement un fusible 13 A approuvé ASTA (BS 1362) (Royaume-Uni et Irlande uniquement).

2.3 Raccordement à l'arrivée d'eau

- Veillez à ne pas endommager les tuyaux de circulation d'eau.
- Avant d'installer des tuyaux neufs, des tuyaux n'ayant pas servi depuis longtemps, lorsqu'une réparation a été effectuée ou qu'un nouveau dispositif a été installé (compteurs d'eau, etc.), laissez l'eau s'écouler jusqu'à ce qu'elle soit parfaitement propre et claire.
- Pendant et après la première utilisation de l'appareil, vérifiez qu'aucune fuite n'est visible.
- Sans alimentation électrique, le système de protection d'eau n'est pas actif. Dans ce cas, il existe un risque d'inondation.
- Le tuyau d'arrivée d'eau est équipé d'une vanne de sécurité et d'une gaine avec un câble d'alimentation interne.

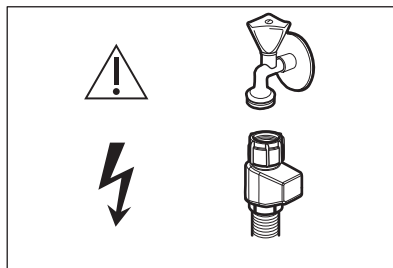

AVERTISSEMENT!
Tension dangereuse.

- Si le tuyau d'arrivée d'eau est endommagé, fermez immédiatement l'arrivée d'eau et débranchez la prise d'alimentation électrique. Contactez le Centre après-vente agréé pour procéder au remplacement du tuyau d'arrivée d'eau.

2.4 Utilisation

- Ne placez pas de produits inflammables ou d'éléments imbibés de produits inflammables à l'intérieur, à proximité ou au-dessus de l'appareil.
- Les produits de lavage pour lave-vaisselle sont dangereux. Suivez les consignes de sécurité figurant sur l'emballage du produit de lavage.

- Ne buvez pas et ne jouez pas avec l'eau de l'appareil.
- N'enlevez pas la vaisselle de l'appareil avant la fin du programme. Il se peut que la vaisselle contienne encore du produit de lavage.
- Ne posez pas d'objets et n'appliquez pas de pression sur la porte ouverte de l'appareil.
- L'appareil peut dégager de la vapeur chaude si vous ouvrez la porte pendant le déroulement d'un programme.

2.5 Service

- Pour réparer l'appareil, contactez le service après-vente agréé. Utilisez uniquement des pièces de rechange d'origine.
- Veuillez noter qu'une autoréparation ou une réparation non professionnelle peuvent avoir des conséquences sur la sécurité et annuler la garantie.
- Les pièces de rechange suivantes seront disponibles pendant 7 ans après l'arrêt du modèle : moteur, pompe de circulation et de vidange, éléments chauffants, dont thermopompes, canalisations et équipements correspondants dont tuyaux, valves, filtres et électrovannes (aquastops), pièces structurelles et intérieures liées aux assemblages de portes, cartes de circuits imprimés, affichages électroniques, pressostats, thermostats et capteurs, logiciel et firmware dont logiciel de réinitialisation. Veuillez noter que certaines de ces pièces détachées ne sont disponibles qu'après de

réparateurs professionnels et que toutes les pièces détachées ne sont pas adaptées à tous les modèles.

- Les pièces de rechange suivantes seront disponibles pendant 10 ans après l'arrêt du modèle : charnières et joints de porte, autres joints, bras d'aspersion, filtres de vidange, supports intérieurs et périphériques en plastique tels que paniers et couvercles.
- Concernant la/les lampe(s) à l'intérieur de ce produit et les lampes de rechange vendues séparément : Ces lampes sont conçues pour résister à des conditions physiques extrêmes dans les appareils électroménagers, telles que la température, les vibrations, l'humidité, ou sont conçues pour signaler des informations sur le statut opérationnel de l'appareil. Elles ne sont pas destinées à être utilisées dans d'autres applications et ne conviennent pas à l'éclairage des pièces d'un logement.

2.6 Mise au rebut



AVERTISSEMENT!

Risque de blessure ou d'asphyxie.

- Débranchez l'appareil de l'alimentation électrique.
- Coupez le câble d'alimentation et mettez-le au rebut.
- Retirez le dispositif de verrouillage de la porte pour empêcher les enfants et les animaux de s'enfermer dans l'appareil.

3. DESCRIPTION DE L'APPAREIL

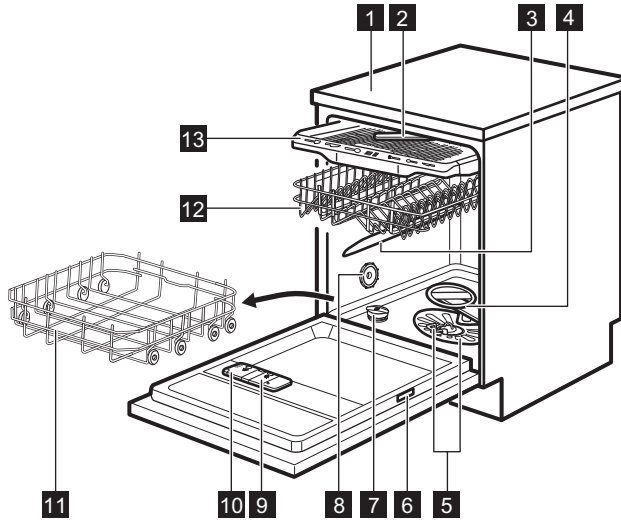

- 1** Plan de travail
- 2** Bras d'aspersion de plafond
- 3** Bras d'aspersion supérieur
- 4** Bras d'aspersion inférieur
- 5** Filtres
- 6** Plaque signalétique
- 7** Réservoir de sel régénérant
- 8** Fente d'aération
- 9** Distributeur de liquide de rinçage
- 10** Distributeur de détergent

- 11** Panier inférieur
- 12** Panier supérieur
- 13** Tiroir à couverts







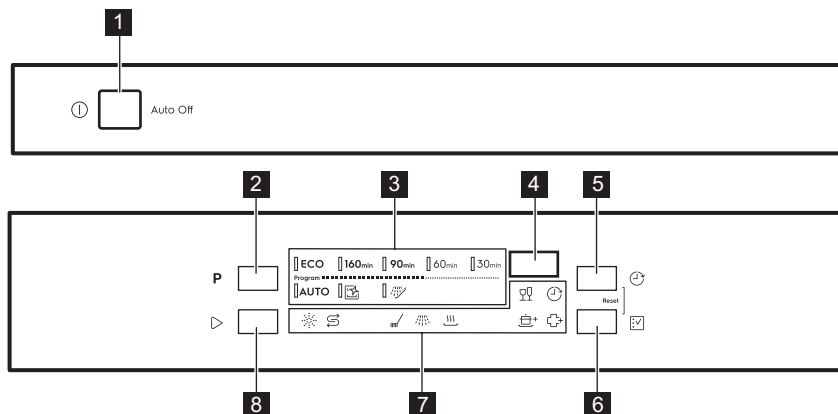



Les images sont une présentation générale. Pour des informations plus détaillées, consultez les autres chapitres ou les documents fournis avec l'appareil.

4. BANDEAU DE COMMANDE



- | | |
|---------------------------------------|---------------------------------|
| 1 Touche marche/arrêt | 6 Touche Option |
| 2 Touche Programme | 7 Voyants |
| 3 Voyants de programme | 8 Touche Démarrer |
| 4 Afficheur | |
| 5 Touche Départ Différé | |

4.1 Voyants



Voyant	Description
	Voyant du sel régénérant. Il s'allume lorsque le réservoir de sel régénérant doit être rempli. Il n'est jamais allumé lorsque le programme est en cours.
	Voyant du liquide de rinçage. Il s'allume lorsque le distributeur de liquide de rinçage doit être rempli. Il n'est jamais allumé lorsque le programme est en cours.
	Voyant de phase de lavage. Il s'allume au cours de la phase de lavage.
	Voyant Phase de rinçage. Il s'allume au cours de la phase de rinçage.
	Voyant de phase de séchage. Il est allumé lorsque vous sélectionnez un programme avec la phase de séchage. Il clignote au cours de la phase de séchage.
	Voyant Delay. Il s'allume lorsque vous activez le départ différé.
	Voyant GlassCare.
	Voyant ExtraPower.

Voyant	Description
	Voyant ExtraHygiene.

5. PROGRAMMES

L'ordre des programmes figurant dans le tableau peut ne pas correspondre à leur séquence sur le bandeau de commande.

Programme	Charge du lave-vaisselle	Degré de salissure	Phases du programme	Options
ECO 1)	Vaisselle, couverts, casseroles et poêles	Normal et légèrement sec	<ul style="list-style-type: none"> • Prélavage • Lavage à 50 °C • Rinçage intermédiaire • Rinçage final à 55 °C • Séchage • AirDry 2) 	<ul style="list-style-type: none"> • ExtraPower • GlassCare • ExtraHygiene
160min	Vaisselle, couverts, casseroles et poêles	Normal à important et sec	<ul style="list-style-type: none"> • Prélavage • Lavage à 60 °C • Rinçage intermédiaire • Rinçage final à 60 °C • Séchage • AirDry 2) 	<ul style="list-style-type: none"> • ExtraPower • GlassCare • ExtraHygiene
90min	Vaisselle, couverts, casseroles et poêles	Normal et légèrement sec	<ul style="list-style-type: none"> • Lavage à 60 °C • Rinçage intermédiaire • Rinçage final à 55 °C • Séchage • AirDry 2) 	<ul style="list-style-type: none"> • ExtraPower • GlassCare • ExtraHygiene
60min	Vaisselle, couverts	Frais et légèrement sec	<ul style="list-style-type: none"> • Lavage à 60 °C • Rinçage intermédiaire • Rinçage final à 50 °C • AirDry 2) 	<ul style="list-style-type: none"> • ExtraPower • GlassCare • ExtraHygiene
30min	Vaisselle, couverts	Frais	<ul style="list-style-type: none"> • Lavage à 50 °C • Rinçage intermédiaire • Rinçage final à 50 °C • AirDry 2) 	<ul style="list-style-type: none"> • ExtraPower • GlassCare • ExtraHygiene

Programme	Charge du lave-vaisselle	Degré de salissure	Phases du programme	Options
AUTO 3)	Vaisselle, couverts, casseroles et poêles	Tous	<ul style="list-style-type: none"> • Prélavage • Lavage de 50 à 60 °C • Rinçage intermédiaire • Rinçage final à 60 °C • Séchage • AirDry 2) 	
 4)	Néant	Nettoyage de l'intérieur de l'appareil	<ul style="list-style-type: none"> • Nettoyage 70 °C • Rinçage intermédiaire • Rinçage final • AirDry 2) 	
 5)	Tous	Tous	<ul style="list-style-type: none"> • Prélavage 	

1) Ce programme vous permet d'optimiser votre consommation d'eau et d'énergie pour la vaisselle et les couverts normalement sales. Il s'agit du programme standard pour les instituts de tests. Ce programme permet d'évaluer la conformité avec la réglementation de la Commission (UE) 2019/2022 Ecodesign.

2) Ouverture automatique de la porte pendant la phase de séchage. Consultez « Réglages ».



3) L'appareil détecte le degré de salissure et la quantité de vaisselle dans les paniers. Il règle automatiquement la température ainsi que le volume d'eau, la consommation d'énergie et la durée du programme.

4) Ce programme est conçu pour laver la vaisselle de l'appareil de façon économe et efficace. Il élimine le tartre et l'accumulation de graisses. Il est recommandé de lancer ce programme au moins tous les 2 mois lorsque l'appareil est vide, avec un agent détartrant ou un produit de nettoyage spécialement conçu pour les lave-vaisselle.

5) Avec ce programme, vous pouvez rapidement rincer les résidus alimentaires de la vaisselle et éviter la formation d'odeurs dans l'appareil. N'utilisez pas de produit de lavage avec ce programme.

5.1 Valeurs de consommation

Programme 1)2)	Eau (l)	Énergie (kWh)	Durée (min)
ECO	10.5	0.950	240
160min	11.8	1.220	160
90min	11.1	1.170	90
60min	11.5	0.940	60
30min	11.0	0.610	30

Programme 1)2)	Eau (l)	Énergie (kWh)	Durée (min)
AUTO	11.5	1.290	170
	10.6	0.680	60
	5.0	0.020	15

1) Les valeurs de consommation peuvent changer en fonction de la pression et de la température de l'eau, des variations de l'alimentation électrique, de la quantité de vaisselle chargée, du degré de salissure, ainsi que des options sélectionnées.

2) Les valeurs pour les programmes autres que ECO sont fournies uniquement à titre indicatif.

5.2 Informations pour les laboratoires d'essais

Pour recevoir les informations nécessaires à la mise en œuvre des tests de performances (par ex. conformément à : EN60436), envoyez un e-mail à l'adresse :

info.test@dishwasher-production.com

Dans votre demande, indiquez le code produit (PNC) de la plaque signalétique.

Pour toute autre question concernant votre lave-vaisselle, reportez-vous au manuel d'entretien fourni avec votre appareil.

6. OPTIONS



Il faut activer les options souhaitées avant de lancer un programme. Vous ne pouvez pas activer ni désactiver les options pendant le déroulement d'un programme.



La touche option permet de basculer entre les options disponibles et les combinaisons possibles.



Toutes les options ne sont pas compatibles entre elles. Si vous sélectionnez des options non compatibles, l'appareil désactive automatiquement une ou plusieurs de ces options. Seuls les voyants correspondant aux options toujours activées restent allumés.



Si une option n'est pas compatible avec un programme, le voyant correspondant est éteint ou clignote rapidement pendant quelques secondes, puis s'éteint.





Activer des options peut avoir un impact sur la consommation d'eau et d'énergie, ainsi que sur la durée du programme.

6.1 GlassCare

Cette option permet de protéger les charges délicates, notamment les verres, contre les dégâts. Elle empêche les changements rapides de température de lavage du programme sélectionné et le réduit à 45 °C.

Comment activer GlassCare



Appuyez sur la touche  jusqu'à ce que le voyant  s'allume.

L'affichage indique la durée du programme réactualisée.

6.2 ExtraPower

Cette option améliore les résultats de lavage du programme sélectionné. Elle augmente la durée et la température de lavage.



Comment activer ExtraPower

Appuyez sur la touche  jusqu'à ce que le voyant  s'allume. L'affichage indique la durée du programme réactualisée.

6.3 ExtraHygiene

Cette option garantit de meilleurs résultats de nettoyage en maintenant la température entre 65 et 70 °C pendant au moins 10 minutes au cours de la dernière phase de rinçage.

Comment activer l'option ExtraHygiene

Appuyez sur la touche  jusqu'à ce que le voyant  s'allume. L'affichage indique la durée du programme réactualisée.

7. RÉGLAGES

7.1 Mode Programmation et mode Utilisateur

Lorsque l'appareil est en mode de sélection de programme, vous pouvez sélectionner un programme et passer en mode utilisateur.

Vous pouvez également afficher le nombre de cycles de lavage terminés.

Réglages disponibles en mode utilisateur :



- Le niveau de l'adoucisseur d'eau en fonction de la dureté de l'eau.
- Activation ou désactivation de la notification du distributeur de liquide de rinçage vide.
- Activation ou désactivation de AirDry.
- Réinitialisation usine

Ces réglages seront sauvegardés jusqu'à ce que vous les changiez à nouveau.

Comment régler le mode Programmation



L'appareil est en mode Programmation lorsque le voyant de programme **ECO** est allumé et que la durée du programme s'affiche.

Après l'activation, l'appareil est en mode Programmation par défaut. Si ce n'est pas le cas, sélectionnez le mode Programmation de la façon suivante :

Maintenez les touches  et  enfoncées simultanément jusqu'à ce que l'appareil se mette en mode Programmation.

Comment passer au mode utilisateur

Assurez-vous que l'appareil est en mode sélection du programme.

Pour entrer en mode utilisateur, maintenez simultanément enfoncées les touches  et  jusqu'à ce que les voyants **ECO**, **160min** et **90min** se mettent à clignoter et que plus rien ne s'affiche.

7.2 L'adoucisseur d'eau

L'adoucisseur d'eau élimine les minéraux de l'arrivée d'eau qui pourraient avoir un impact négatif sur les résultats de lavage et sur l'appareil.

Plus la teneur en minéraux est élevée, plus l'eau est dure. La dureté de l'eau est mesurée en échelles équivalentes.

L'adoucisseur d'eau doit être réglé en fonction de la dureté de l'eau de votre région. Votre compagnie des eaux peut vous conseiller sur la dureté de l'eau de votre région. Réglez le bon niveau de l'adoucisseur d'eau pour garantir de bons résultats de lavage.

Dureté de l'eau

Degrés allemands (°dH)	Degrés français (°fH)	mmol/l	mg/l (ppm)	Degrés Clarke	Niveau d'adoucisseur d'eau
47 - 50	84 - 90	8.4 - 9.0	835 - 904	58 - 63	10
43 - 46	76 - 83	7.6 - 8.3	755 - 834	53 - 57	9
37 - 42	65 - 75	6.5 - 7.5	645 - 754	46 - 52	8
29 - 36	51 - 64	5.1 - 6.4	505 - 644	36 - 45	7
23 - 28	40 - 50	4.0 - 5.0	395 - 504	28 - 35	6
19 - 22	33 - 39	3.3 - 3.9	325 - 394	23 - 27	5 1)
15 - 18	26 - 32	2.6 - 3.2	255 - 324	18 - 22	4
11 - 14	19 - 25	1.9 - 2.5	185 - 254	13 - 17	3
4 - 10	7 - 18	0.7 - 1.8	70 - 184	5 - 12	2
<4	<7	<0.7	<70	< 5	1 2)

1) Réglages Usine.

2) N'utilisez pas de sel à ce niveau.

Quel que soit le type de détergent utilisé, réglez le niveau de dureté de l'eau approprié, afin d'activer le voyant de remplissage du sel régénérant.



Les pastilles tout-en-un contenant du sel régénérant ne sont pas assez efficaces pour adoucir l'eau dure.

Processus de régénération

Pour le fonctionnement correct de l'adoucisseur d'eau, la résine du dispositif adoucisseur doit être régulièrement régénérée. Ce processus est automatique et fait partie du fonctionnement normal du lave-vaisselle.

Si la quantité d'eau prescrite (voir les valeurs dans le tableau) a été utilisée depuis le dernier processus de régénération, un nouveau processus de régénération sera lancé entre le rinçage final et la fin du programme.

Niveau d'adoucisseur d'eau	Quantité d'eau (l)
1	250

Niveau d'adoucisseur d'eau	Quantité d'eau (l)
2	100
3	62
4	47
5	25
6	17
7	10
8	5
9	3
10	3

En cas de réglage élevé de l'adoucisseur d'eau, cela peut également se produire au milieu du programme, avant le rinçage (deux fois pendant un programme). Le lancement de la régénération n'a aucun impact sur la durée du cycle, sauf s'il se produit au milieu d'un programme ou à la fin d'un programme avec une courte phase de séchage. Dans ce cas, la régénération

prolonge la durée totale d'un programme de 5 minutes.

Ensuite, le rinçage de l'adoucisseur d'eau qui dure 5 minutes peut commencer au cours du même cycle ou au début du programme suivant. Cette activité augmente la consommation d'eau totale d'un programme de 4 litres supplémentaires et la consommation énergétique totale d'un programme de 2 Wh supplémentaires. Le rinçage de l'adoucisseur se termine avec une vidange complète.

Chaque rinçage d'adoucisseur effectué (plusieurs possibles au cours du même cycle) peut prolonger la durée du programme de 5 minutes supplémentaires s'il se produit à n'importe quel point au début ou au milieu d'un programme.



Toutes les valeurs de consommation mentionnées dans cette section sont déterminées conformément aux normes en vigueur dans les conditions de laboratoire avec une dureté de l'eau de 2,5 mmol/l (adoucisseur d'eau : niveau 3) conformément à la réglementation : 2019/2022 . La pression et la température de l'eau ainsi que les variations de l'alimentation électrique peuvent changer.

Comment régler le niveau de l'adoucisseur d'eau

Assurez-vous que l'appareil est en mode utilisateur.

- Appuyez sur la touche **P**
 - Le voyant **ECO** clignote toujours.
 - Les voyants restants sont éteints.
 - L'affichage indique le réglage actuel : p. ex., **5 L** = niveau 5.
- Appuyez sur **P** à plusieurs reprises pour modifier le réglage.
- Appuyez sur la touche marche/arrêt pour confirmer le réglage.

7.3 Notification Réservoir de liquide de rinçage vide





Le liquide de rinçage permet à la vaisselle de sécher sans traces ni taches. Il est automatiquement émis pendant le rinçage final.

Lorsque le réservoir du liquide de rinçage est vide, le voyant du liquide de rinçage s'allume. Si les résultats de séchage sont satisfaisants en n'utilisant que des pastilles tout en 1, vous pouvez désactiver la notification en cas de réservoir de liquide de rinçage vide. Cependant, pour de meilleures performances de séchage, utilisez toujours du liquide de rinçage.

Si vous utilisez un détergent standard ou des pastilles tout en 1 sans agent de rinçage, activez la notification pour que le voyant Remplissage du liquide de rinçage reste actif.

Comment désactiver la notification du distributeur de liquide de rinçage vide

Assurez-vous que l'appareil est en mode utilisateur.

- Appuyez sur la touche 
 - Le voyant **160min** clignote toujours.
 - Les voyants restants sont éteints.
 - L'affichage indique le réglage actuel.
 -  **d** = la notification du distributeur de liquide de rinçage vide est désactivée.
 -  **d** = la notification du distributeur de liquide de rinçage vide est activée.
- Appuyez sur  pour modifier le réglage.
- Appuyez sur la touche marche/arrêt pour confirmer le réglage.

7.4 AirDry

AirDry améliore le séchage tout en consommant moins d'énergie. Durant la phase de séchage, la porte s'ouvre automatiquement et reste entrouverte.

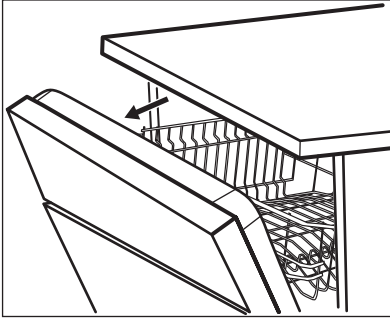

AirDry est automatiquement activée avec tous les programmes, à l'exception du programme (le cas échéant).

La durée de la phase de séchage et le moment auquel la porte est ouverte varient selon le programme et les options sélectionnés.

Lorsque la fonction AirDry ouvre la porte, la durée restante du programme en cours s'affiche.



ATTENTION!

Ne tentez pas de refermer la porte de l'appareil dans les 2 minutes suivant son ouverture automatique. Cela pourrait endommager l'appareil.

Si, par la suite, la porte est fermée pendant au moins 3 minutes, le programme en cours s'arrête.



ATTENTION!

Si un enfant a accès à l'appareil, nous vous conseillons de désactiver l'option AirDry. L'ouverture automatique de la porte peut entraîner un risque.

Comment désactiver l'option AirDry

Assurez-vous que l'appareil est en mode utilisateur.

1. Appuyez sur la touche .

- Le voyant **90min** clignote toujours.
- Les voyants restants sont éteints.
- L'affichage indique le réglage actuel :
 - = AirDry est désactivée.
 - = AirDry est activée.

2. Appuyez sur pour modifier le réglage.
3. Appuyez sur la touche marche/arrêt pour confirmer le réglage.

7.5 Réinitialisation usine

La réinitialisation des paramètres d'usine restaure les paramètres d'usine par défaut. Avant la réinitialisation, assurez-vous que l'appareil est en mode utilisateur.

Maintenez la touche enfoncée pendant 5 secondes.

L'affichage s'affiche **---** pendant environ 5 secondes.

L'appareil revient au mode de sélection de programme.



La réinitialisation en usine ne réinitialise pas le compteur de cycles.

7.6 Compteur de cycles

Vous pouvez afficher le nombre de cycles de lavage terminés dans le compteur de cycles.

1. Appuyez sur la touche Marche/Arrêt pour activer le lave-vaisselle. Assurez-vous que l'appareil est en mode sélection du programme.
2. Maintenez et enfoncés pendant 5 secondes.

Les affichages indiquent **uC** puis le nombre de cycles.

Appuyez sur n'importe quelle touche pour quitter le compteur de cycles.



Après avoir atteint 65535, le compteur de cycles redémarre.

8. AVANT LA PREMIÈRE UTILISATION

1. **Assurez-vous que le réglage actuel de l'adoucisseur d'eau est compatible avec la dureté de l'arrivée d'eau. Si ce n'est pas le cas, réglez le niveau de l'adoucisseur d'eau.**
2. Remplissez le réservoir de sel régénérant.
3. Remplissez le distributeur de liquide de rinçage.
4. Ouvrez le robinet d'eau.
5. Lancez un programme pour éliminer tous les résidus qui peuvent toujours se trouver à l'intérieur de l'appareil. N'utilisez pas de produit de lavage et laissez les paniers vides.

Lorsque vous démarrez un programme, l'appareil peut prendre 5 minutes pour recharger la résine dans l'adoucisseur d'eau. La phase de lavage ne démarre qu'une fois cette procédure achevée. La procédure sera répétée régulièrement.

8.1 Réservoir de sel régénérant



ATTENTION!

Utilisez uniquement du gros sel spécialement conçu pour les lave-vaisselle. Le sel fin augmente le risque de corrosion.

Le sel permet de recharger la résine dans l'adoucisseur d'eau et de garantir de bons résultats de lavage au quotidien.

Comment remplir le réservoir de sel

1. Tournez le couvercle du réservoir de sel régénérant vers la gauche et retirez-le.
2. Mettez 1 litre d'eau dans le réservoir de sel régénérant (uniquement la première fois).
3. Remplissez le réservoir avec 1 kg de sel régénérant (jusqu'à ce qu'il soit rempli).

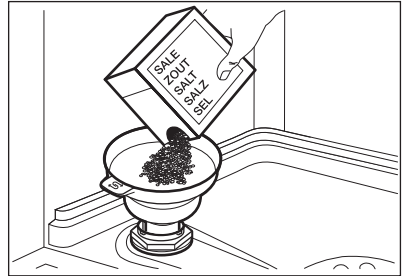

4. Secouez doucement l'entonnoir par la poignée pour faire tomber les derniers grains qu'il contient.
5. Enlevez le sel qui se trouve autour de l'ouverture du réservoir de sel régénérant.

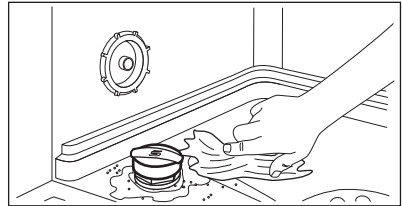

6. Tournez le couvercle du réservoir de sel régénérant vers la droite pour le refermer.



ATTENTION!

De l'eau et du sel peuvent sortir du réservoir de sel régénérant lorsque vous le remplissez. Afin d'éviter la corrosion, lancez immédiatement un programme après avoir rempli le réservoir de sel régénérant.

8.2 Comment remplir le distributeur de liquide de rinçage

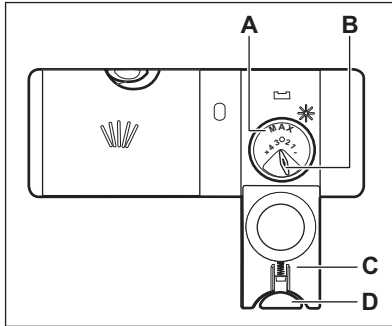

ATTENTION!

Le compartiment (A) est destiné au liquide de rinçage uniquement. Ne le remplissez pas de produit de lavage.



ATTENTION!

Utilisez uniquement des liquides de rinçage spécialement conçus pour les lave-vaisselles.

1. Appuyez sur le bouton de déverrouillage (D) pour ouvrir le couvercle (C).
2. Versez le liquide de rinçage dans le distributeur (A) jusqu'à ce qu'il atteigne la marque « MAX ».
3. Retirez le liquide de rinçage à l'aide d'un chiffon absorbant pour éviter tout excès de mousse.
4. Fermez le couvercle. Assurez-vous que le bouton de déverrouillage est bien en position.



Vous pouvez tourner le sélecteur de quantité délivrée (B) entre la position 1 (quantité minimale) et la position 4 ou 6 (quantité maximale).

9. UTILISATION QUOTIDIENNE

1. Ouvrez le robinet d'eau.
 2. Appuyez sur la touche marche/arrêt pour allumer l'appareil.
- Assurez-vous que l'appareil est en mode sélection du programme.
- Si le voyant de réapprovisionnement en sel régénérant est allumé, remplissez le réservoir de sel régénérant.
 - Si le voyant du liquide de rinçage est allumé, remplissez le distributeur de liquide de rinçage.
3. Chargez les paniers.
 4. Ajoutez le produit de lavage.
 5. Sélectionnez et lancez un programme adapté au type de vaisselle et au degré de salissure.

9.1 Utilisation du produit de lavage

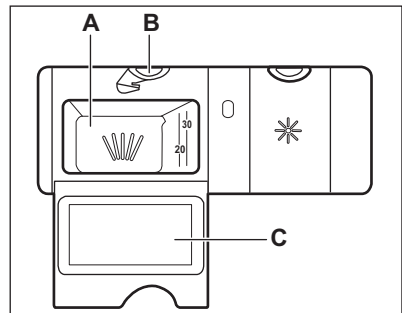

ATTENTION!

Utilisez uniquement des produits de lavage spécialement conçus pour les lave-vaisselles.

1. Appuyez sur le bouton de déverrouillage (B) pour ouvrir le couvercle (C).
2. Versez le produit de lavage (poudre ou pastille) dans le compartiment (A).

3. Si le programme comporte une phase de pré-lavage, versez une petite quantité de produit de lavage sur la face intérieure de la porte de l'appareil.
4. Fermez le couvercle. Assurez-vous que le bouton de déverrouillage est bien en position.

 Pour plus d'informations sur le dosage du produit de lavage, reportez-vous aux instructions du fabricant sur l'emballage du produit. Généralement, 20 à 25 ml de produit de lavage en gel suffit pour laver de la vaisselle présentant une salissure normale.

 Ne remplissez pas le compartiment (A) avec plus de 30 ml de lessive en gel.

9.2 Réglage et départ d'un programme

La fonction Auto Off

Cette fonction réduit la consommation d'énergie en éteignant automatiquement l'appareil lorsqu'il n'est pas en cours de fonctionnement.

La fonction est activée :

- Lorsque le programme est terminé.
- Au bout de 5 minutes si le programme n'a pas démarré.

Départ d'un programme



1. Appuyez sur la touche Marche/Arrêt pour allumer l'appareil. Assurez-vous que l'appareil est en mode Programmation.
2. Fermez la porte de l'appareil.
3. Appuyez à plusieurs reprises sur la touche **P** jusqu'à ce que le voyant du programme souhaité s'allume.

L'affichage indique la durée du programme.

4. Sélectionnez les options compatibles si besoin.

5. Appuyez sur la touche  pour lancer le programme.
 - Le voyant correspondant à la phase en cours s'allume
 - La durée du programme est décomptée en minutes.

Démarrer un programme avec démarrage différé

1. Sélectionner un programme.
2. Appuyez sur  à plusieurs reprises jusqu'à ce que le délai souhaité s'affiche (de 1 à 24 heures).
3. Appuyez sur  pour lancer le décompte.
 - Le voyant  est allumé.
 - Le temps restant est décompté en heures. La dernière heure est affichée en minutes.

Lorsque le décompte est terminé, le programme démarre et le voyant de la phase en cours s'allume. Le voyant  est éteint.

Ouverture de la porte au cours du fonctionnement de l'appareil

Si vous ouvrez la porte lorsqu'un programme est en cours, l'appareil s'arrête. Cela peut avoir un impact sur la consommation d'énergie et la durée du programme. Lorsque vous refermez la porte, l'appareil reprend là où il a été interrompu.



 Durant la phase de séchage, si la porte est ouverte pendant plus de 30 secondes, le programme en cours s'arrête. Ceci ne se produit pas si la porte est ouverte par la fonction AirDry.





Ne tentez pas de refermer la porte dans les 2 minutes suivant son ouverture automatique par la fonction AirDry car vous pourriez endommager l'appareil. Si par la suite vous refermez la porte pendant au moins 3 minutes, le programme en cours se termine.

Annulation du départ différé au cours du décompte

Lorsque vous annulez le départ différé, vous devez régler de nouveau le programme et les options.

Maintenez les touches  et  enfoncées simultanément jusqu'à ce que l'appareil se mette en mode Programmation.

Annulation du programme

Maintenez les touches  et  enfoncées simultanément jusqu'à ce que l'appareil se mette en mode Programmation.

Assurez-vous que le distributeur de produit de lavage n'est pas vide avant de démarrer un nouveau programme de lavage.

Fin du programme

Lorsque le programme est terminé, la Auto Off fonction éteint automatiquement l'appareil.

Toutes les touches sont désactivées à l'exception de la touche marche/arrêt.

Fermez l'arrivée d'eau.

10. CONSEILS

10.1 Informations générales

Suivez les conseils ci-dessous pour garantir des résultats de lavage et de séchage optimaux au quotidien et pour protéger l'environnement.

- Laver les plats au lave-vaisselle comme indiqué dans la notice d'utilisation permet généralement de consommer moins d'eau et d'énergie par rapport au lavage des plats à la main.
- Chargez le lave-vaisselle à sa capacité maximale pour économiser l'eau et l'énergie. Pour obtenir les meilleurs résultats de nettoyage, disposez les articles dans les paniers comme indiqué dans la notice d'utilisation et ne surchargez pas les paniers.
- Ne rincez pas vos plats à la main au préalable. Cela augmente la consommation d'eau et d'énergie. Si nécessaire, sélectionnez un programme avec une phase de pré-lavage.
- Enlevez les plus gros résidus d'aliments des plats et videz les tasses et les verres avant de les mettre dans l'appareil.
- Faites tremper ou rincez légèrement la vaisselle contenant des aliments très cuits avant de la placer dans l'appareil.
- Vérifiez que les plats ne se touchent pas dans les paniers ou ne se recouvrent pas les uns les autres. L'eau peut ainsi atteindre toute la vaisselle et la laver parfaitement.
- Vous pouvez utiliser du détergent, du liquide de rinçage et du sel régénérant séparément, ou des pastilles tout en 1. Suivez les instructions inscrites sur l'emballage.
- Sélectionnez un programme en fonction du type de charge et du degré de saleté. **ECO** assure l'utilisation la plus efficace de consommation d'eau et d'énergie.
- Pour empêcher la formation de dépôts calcaires à l'intérieur de l'appareil :
 - Remplissez le réservoir de sel régénérant dès que nécessaire.
 - Utilisez le dosage recommandé de détergent et de liquide de rinçage.

- Assurez-vous que le niveau réglé pour l'adoucisseur d'eau correspond à la dureté de l'eau de votre région.
- Suivez les instructions du chapitre « **Entretien et nettoyage** ».

10.2 Utilisation de sel régénérant, de liquide de rinçage et de produit de lavage

- Utilisez uniquement du sel régénérant, du liquide de rinçage et du produit de lavage conçus pour les lave-vaisselle. D'autres produits peuvent endommager l'appareil.
- Dans les régions où l'eau est dure ou très dure, nous recommandons l'utilisation séparée d'un détergent simple (poudre, gel, pastille, sans fonction supplémentaire), de liquide de rinçage et de sel régénérant pour des résultats de lavage et de séchage optimaux.
- Les tablettes de détergent ne se dissolvent pas complètement durant les programmes courts. Pour éviter que des résidus de produit de lavage ne se déposent sur la vaisselle, nous recommandons d'utiliser des pastilles de détergent avec des programmes longs.
- Utilisez toujours la quantité adéquate de détergent. Un dosage insuffisant de détergent peut entraîner de mauvais résultats de nettoyage et la formation d'une pellicule ou de taches d'eau dure sur les articles. Utiliser trop de détergent avec une eau douce ou adoucie entraîne la présence de résidus de détergent sur les plats. Ajustez la quantité de détergent en fonction de la dureté de l'eau. Reportez-vous aux instructions figurant sur l'emballage du produit de lavage.
- Utilisez toujours la quantité adéquate de liquide de rinçage. Un dosage insuffisant du liquide de rinçage diminue les résultats de séchage. Utiliser trop de liquide de rinçage entraîne la formation de couches bleutées sur les articles.
- Assurez-vous que le niveau d'adoucisseur d'eau est correct. Si le niveau est trop élevé, la quantité

accrue de sel régénérant dans l'eau peut entraîner la formation de rouille sur les couverts.

10.3 Que faire si vous ne voulez plus utiliser de pastilles tout en 1

Avant de commencer à utiliser le produit de lavage, le sel régénérant et le liquide de rinçage séparément, suivez les étapes suivantes :

1. Réglez l'adoucisseur d'eau sur le niveau maximal.
2. Assurez-vous que le réservoir de sel régénérant et le distributeur de liquide de rinçage sont pleins.
3. Lancez le programme le plus court avec une phase de rinçage. N'ajoutez pas de produit de lavage et ne chargez pas les paniers.
4. Lorsque le programme est terminé, réglez l'adoucisseur d'eau en fonction de la dureté de l'eau dans votre région.
5. Ajustez la quantité de liquide de rinçage libérée.
6. Activez la notification du distributeur de liquide de rinçage vide.

10.4 Chargement des paniers

- Utilisez toujours l'espace complet des paniers.
- N'utilisez l'appareil que pour laver des articles adaptés au lave-vaisselle.
- Ne lavez pas dans l'appareil des articles fabriqués en bois, corne, aluminium, étain et cuivre car ils pourraient se fissurer, se déformer, être décolorés ou piqués.
- Ne placez pas dans l'appareil des objets pouvant absorber l'eau (éponges, chiffons de nettoyage).
- Chargez les articles creux (tasses, verres et casseroles) en les retournant.
- Assurez-vous que les objets en verre ne se touchent pas.
- Placez les articles légers dans le panier supérieur. Veillez à ce que les articles ne puissent pas bouger.
- Placez les couverts et les petits articles dans le tiroir à couverts.

- Déplacez le panier supérieur vers le haut à l'aide des poignées pour pouvoir placer les grands récipients dans le panier inférieur.
- Assurez-vous que le bras d'aspersion tourne librement avant de lancer un programme.

10.5 Avant de lancer un programme

Avant de lancer le programme sélectionné, assurez-vous que :

- Les filtres sont propres et correctement installés.
- Le bouchon du réservoir de sel régénérant est serré.
- Les bras d'aspersion ne sont pas obstrués.
- Il y a assez de sel régénérant et de liquide de rinçage (sauf si vous utilisez des pastilles tout-en-un).

- La vaisselle est bien positionnée dans les paniers.
- Le programme est adapté au type de vaisselle et au degré de salissure.
- La bonne quantité de détergent est utilisée.

10.6 Déchargement des paniers

1. Attendez que la vaisselle refroidisse avant de la retirer de l'appareil. La vaisselle encore chaude est sensible aux chocs.
2. Commencez par décharger le panier inférieur, puis le panier supérieur.



Une fois le programme terminé, il peut rester de l'eau sur les surfaces intérieures de l'appareil.

11. ENTRETIEN ET NETTOYAGE



AVERTISSEMENT!

Avant toute opération d'entretien, mettez l'appareil à l'arrêt et débranchez-le de l'alimentation électrique.



Des filtres sales et des bras d'aspersion obstrués diminuent la qualité des résultats de lavage. Contrôlez-les régulièrement et, si nécessaire, nettoyez-les.

11.1 Nettoyage interne

- Nettoyez l'intérieur de l'appareil avec un chiffon doux et humide.
- N'utilisez pas de produits abrasifs, de tampons à récurer, d'outils tranchants, de produits chimiques agressifs, d'éponges métalliques, ni de solvants.
- Essuyez la porte, y compris le joint en caoutchouc, une fois par semaine.
- Pour maintenir des performances optimales, utilisez un produit de nettoyage conçu pour les lave-vaisselle, au moins une fois tous les deux mois. Respectez

scrupuleusement les instructions figurant sur l'emballage du produit.

- Utilisez le programme de nettoyage automatique pour des résultats de nettoyage optimaux.
- Utiliser régulièrement des programmes de courte durée peut provoquer une accumulation de graisse et de tartre à l'intérieur de l'appareil. Pour éviter cela, lancez un programme long au moins 2 fois par mois.

11.2 Élimination de corps étrangers

Vérifiez les filtres et le collecteur d'eau après chaque utilisation du lave-vaisselle. Les corps étrangers (par exemple les morceaux de verre, de plastique, les os ou les cure-dents, etc.) réduisent les performances de nettoyage et peuvent endommager la pompe de vidange.



ATTENTION!

Si vous ne pouvez pas retirer les corps étrangers, contactez un service après-vente agréé.

1. Démontez le système de filtres comme indiqué dans ce chapitre.
2. Retirez manuellement tout corps étranger.
3. Remontez les filtres comme indiqué dans ce chapitre.

11.3 Nettoyage extérieur

- Nettoyez l'appareil avec un chiffon doux humide.
- Utilisez uniquement des produits de lavage neutres.
- N'utilisez pas de produits abrasifs, de tampons à récurer ni de solvants.

11.4 Nettoyage des filtres

Le système de filtres est composé de 3 parties.

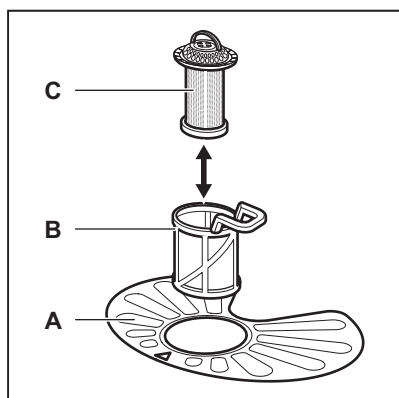

1. Tournez le filtre (B) vers la gauche et sortez-le.

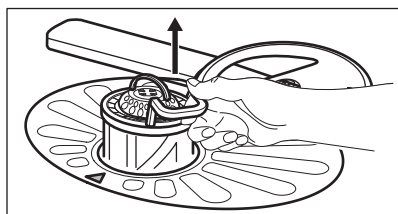
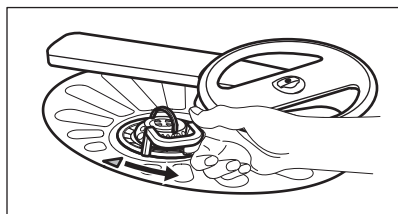

2. Retirez le filtre (C) du filtre (B).
3. Retirez le filtre plat (A).

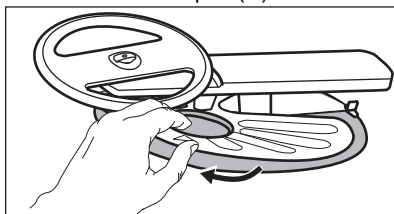

4. Lavez les filtres.

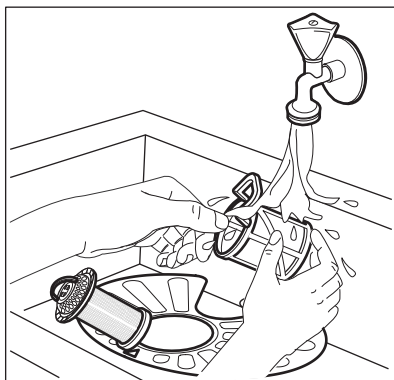

5. Assurez-vous qu'il ne reste aucun résidu alimentaire ni salissure à l'intérieur ou autour du bord du collecteur d'eau.
6. Réinstallez le filtre plat (A). Assurez-vous qu'il soit correctement positionné entre les 2 guides.

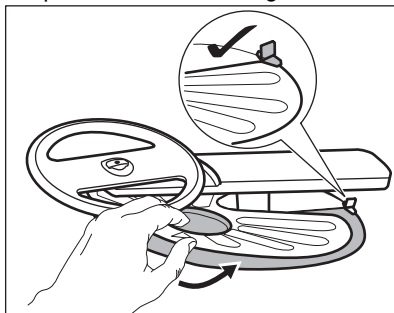

7. Remontez les filtres (B) et (C).
8. Remettez le filtre (B) dans le filtre plat (A). Tournez-le vers la droite jusqu'à la butée.

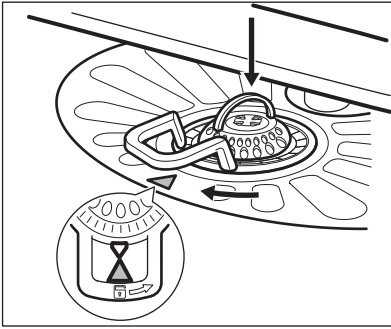

ATTENTION!
Une position incorrecte des filtres peut donner de mauvais résultats de lavage et endommager l'appareil.

11.5 Nettoyage du bras d'aspersion inférieur

Nous vous conseillons de nettoyer régulièrement le bras d'aspersion inférieur afin d'éviter que ses orifices ne se bouchent.

Quand les orifices sont bouchés, les résultats de lavage peuvent être insatisfaisants.

1. Pour retirer le bras d'aspersion inférieur, tirez-le vers le haut.

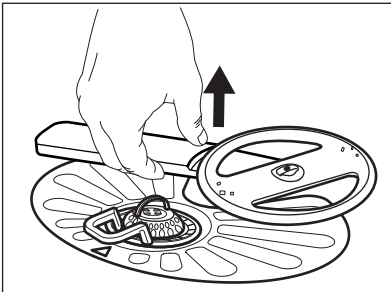

2. Lavez le bras d'aspersion sous l'eau courante. Utilisez un outil pointu comme un cure-dent pour extraire toutes les particules de saleté incrustées dans les orifices.

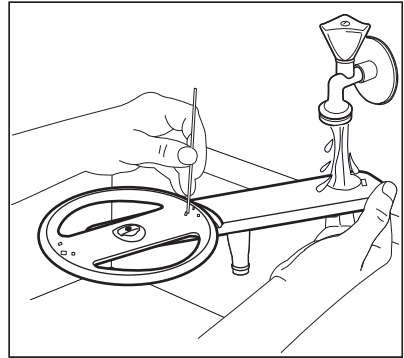

3. Pour réinstaller le bras d'aspersion, enfoncez-le vers le bas.

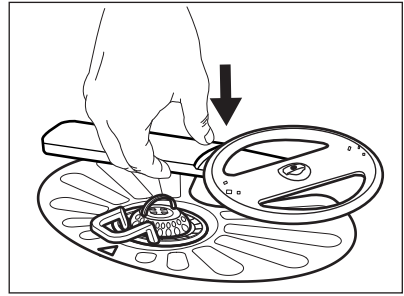

11.6 Nettoyage du bras d'aspersion supérieur

Ne retirez pas le bras d'aspersion. Si les orifices du bras d'aspersion sont obstrués, éliminez les résidus de saleté avec un objet fin et pointu, par ex. un cure-dent.

11.7 Nettoyage du bras d'aspersion du plafond

Nous vous conseillons de nettoyer régulièrement le bras d'aspersion du plafond afin d'éviter que ses orifices ne se bouchent. Si les orifices sont bouchés, les résultats de lavage peuvent ne pas être satisfaisants.

Le bras d'aspersion au plafond se trouve sur le plafond de l'appareil. Le bras d'aspersion (C) se trouve dans le tuyau d'alimentation (A) avec la fixation (B).

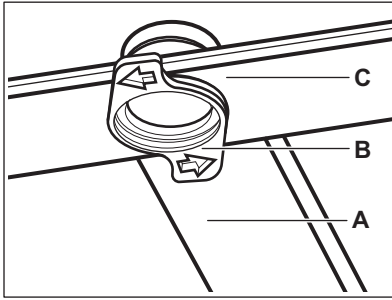

1. Libérez les butées sur les côtés des rails coulissants du bac à couverts, et sortez le bac.

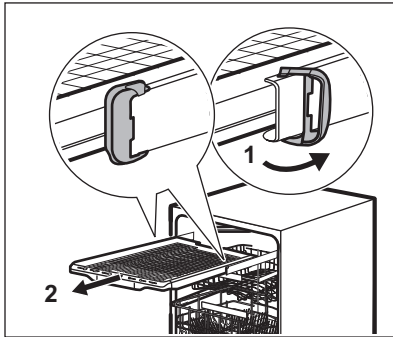

2. Déplacez le panier supérieur vers le niveau inférieur pour atteindre le bras d'aspersion plus facilement.
3. Pour détacher le bras d'aspersion (C) du tuyau d'alimentation (A), tournez la fixation (B) vers la gauche et tirez le bras d'aspersion vers le bas.

4. Nettoyez le bras d'aspersion à l'eau courante. Utilisez un outil pointu comme un cure-dent pour extraire toutes les particules de saleté incrustées dans les orifices. Faites couler de l'eau dans les orifices pour éliminer les particules de saleté se trouvant à l'intérieur.

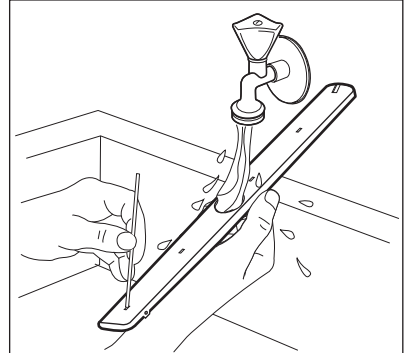

5. Pour réinstaller le bras d'aspersion (C), insérez la fixation (B) dans le bras d'aspersion et insérez-le dans le tuyau d'alimentation (A) en le tournant vers la droite. Assurez-vous que la fixation se verrouille correctement dans la bonne position.
6. Réinstallez le bac à couverts sur les rails coulissants et rattachés les butées.

12. DÉPANNAGE



AVERTISSEMENT!

Une mauvaise réparation de l'appareil peut entraîner un danger pour la sécurité de l'utilisateur. Toute réparation doit être effectuée par du personnel qualifié.

La plupart des problèmes peuvent être résolus sans avoir recours au service après-vente agréé.

Reportez-vous au tableau ci-dessous pour obtenir plus d'informations sur les problèmes possibles.

Pour certaines anomalies, l'écran affiche un code d'alarme.

Problème et code d'alarme	Cause et solution possibles
Vous ne pouvez pas mettre en fonctionnement l'appareil.	<ul style="list-style-type: none"> • Assurez-vous que la fiche du câble d'alimentation est bien connectée dans la prise de courant. • Assurez-vous qu'aucun fusible n'a disjoncté dans la boîte à fusibles.
Le programme ne démarre pas.	<ul style="list-style-type: none"> • Assurez-vous que la porte de l'appareil est fermée. • Appuyez sur la touche Départ. • Si vous avez sélectionné Démarrage retardé, annulez-le ou attendez la fin du décompte. • L'appareil recharge la résine à l'intérieur de l'adoucisseur d'eau. La durée de la procédure est d'environ 5 minutes.
L'appareil ne se remplit pas d'eau. L'affichage indique i10 ou i11 .	<ul style="list-style-type: none"> • Assurez-vous que l'arrivée d'eau est ouverte. • Assurez-vous que la pression de l'alimentation d'eau est suffisante. Pour cela, contactez les autorités locales en charge de l'eau. • Assurez-vous que l'arrivée d'eau n'est pas bouchée. • Assurez-vous que le filtre du tuyau d'arrivée d'eau n'est pas bouché. • Assurez-vous que le tuyau de raccordement ne présente pas de plis ni de coudes.
L'appareil ne vidange pas l'eau. L'affichage indique i20 .	<ul style="list-style-type: none"> • Assurez-vous que le siphon n'est pas bouché. • Assurez-vous que le système de filtre intérieur n'est pas bouché. • Assurez-vous que le tuyau de vidange n'est pas tordu ni plié.
Le dispositif anti-inondation est activé. L'affichage indique i30 .	<ul style="list-style-type: none"> • Fermez l'arrivée d'eau. • Vérifiez que l'appareil est correctement installé. • Assurez-vous que les paniers sont chargés comme indiqué dans le manuel d'utilisation.
Dysfonctionnement du capteur de détection du niveau d'eau. L'affichage indique i41 - i44 .	<ul style="list-style-type: none"> • Assurez-vous que les filtres sont propres. • Mettez à l'arrêt l'appareil et mettez-le de nouveau en fonctionnement.
Dysfonctionnement de la pompe de lavage ou de la pompe de vidange. L'affichage indique i51 - i59 ou i5A - i5F .	<ul style="list-style-type: none"> • Mettez à l'arrêt l'appareil et mettez-le de nouveau en fonctionnement.
La température de l'eau à l'intérieur de l'appareil est trop élevée ou un dysfonctionnement du capteur de température s'est produit. L'affichage indique i61 ou i69 .	<ul style="list-style-type: none"> • Assurez-vous que la température de l'eau de l'arrivée ne dépasse pas 60 °C. • Mettez à l'arrêt l'appareil et mettez-le de nouveau en fonctionnement.

Problème et code d'alarme	Cause et solution possibles
Dysfonctionnement technique de l'appareil. L'affichage indique iC0 ou iC3 .	<ul style="list-style-type: none"> • Mettez à l'arrêt l'appareil et mettez-le de nouveau en fonctionnement.
Le niveau d'eau à l'intérieur de l'appareil est trop élevé. L'affichage indique iF1 .	<ul style="list-style-type: none"> • Mettez à l'arrêt l'appareil et mettez-le de nouveau en fonctionnement. • Assurez-vous que les filtres sont propres. • Assurez-vous que le tuyau de sortie est installé à la bonne hauteur au-dessus du sol. Reportez-vous aux instructions d'installation.
L'appareil s'arrête et démarre plusieurs fois pendant son fonctionnement.	<ul style="list-style-type: none"> • Cela est normal. Cela vous garantit des résultats de lavage optimaux et des économies d'énergie.
Le programme dure trop longtemps.	<ul style="list-style-type: none"> • Si vous avez sélectionné le démarrage retardé, annulez-le ou attendez la fin du décompte.
La durée du programme affichée est différente de la durée du tableau des valeurs de consommation.	<ul style="list-style-type: none"> • La durée des programmes peut changer en fonction de la pression et de la température de l'eau, des variations de l'alimentation électrique, de la quantité de vaisselle chargée, du degré de salissure, ainsi que des options sélectionnées.
Le temps restant sur l'affichage augmente et passe presque instantanément à la fin du programme.	<ul style="list-style-type: none"> • Ce n'est pas un défaut. L'appareil fonctionne correctement.
Petite fuite de la porte de l'appareil.	<ul style="list-style-type: none"> • L'appareil n'est pas d'aplomb. Desserrez ou serrez les pieds réglables (si disponibles). • La porte de l'appareil n'est pas centrée sur la cuve. Réglez le pied arrière (si disponible).
La porte de l'appareil est difficile à fermer.	<ul style="list-style-type: none"> • L'appareil n'est pas d'aplomb. Desserrez ou serrez les pieds réglables (si disponibles). • De la vaisselle dépasse des paniers.
La porte de l'appareil s'ouvre pendant le cycle de lavage.	<ul style="list-style-type: none"> • La fonction AirDry est activée. Vous pouvez désactiver la fonction. Consultez « Réglages ».
Cliquetis ou bruits de battement à l'intérieur de l'appareil.	<ul style="list-style-type: none"> • La vaisselle n'est pas correctement rangée dans les paniers. Reportez-vous à la notice de chargement du panier. • Assurez-vous que les bras d'aspersion peuvent tourner librement.
L'appareil déclenche le disjoncteur.	<ul style="list-style-type: none"> • L'intensité est insuffisante pour alimenter simultanément tous les appareils en cours d'utilisation. Vérifiez l'intensité de la prise et la capacité du câble ou mettez à l'arrêt l'un des appareils en cours d'utilisation. • Défaut électrique interne de l'appareil. Contactez un service après-vente agréé.



Reportez-vous aux chapitres « **Avant la première utilisation** », « **Utilisation quotidienne** » ou « **Conseils** » pour connaître les autres causes probables.

**AVERTISSEMENT!**

Nous vous conseillons de ne pas utiliser l'appareil tant que le problème n'a pas été entièrement résolu.



Débranchez l'appareil et ne le rebranchez pas tant que vous n'êtes pas certain qu'il fonctionne correctement.

Après avoir vérifié l'appareil, mettez à l'arrêt l'appareil et mettez-le de nouveau en fonctionnement. Si le problème persiste, contactez un service après-vente agréé.

Pour les codes d'alarme non décrits dans le tableau, contactez un service après-vente agréé.

12.1 Les résultats obtenus en matière de lavage et de séchage de la vaisselle sont insuffisants

Problème	Cause et solution possibles
Résultats de lavage insatisfaisants.	<ul style="list-style-type: none"> Reportez-vous aux chapitres « Utilisation quotidienne », « Conseils » et au document de chargement du panier. Utilisez un programme de lavage plus intense. Activez l'option ExtraPower pour améliorer les résultats de lavage du programme sélectionné. Nettoyez les orifices des bras de lavage et le filtre. Reportez-vous au chapitre « Entretien et nettoyage ».
Résultats de séchage médiocres.	<ul style="list-style-type: none"> La vaisselle est restée trop longtemps à l'intérieur de l'appareil, porte fermée. Activez l'option AirDry pour régler l'ouverture automatique de la porte et améliorer les performances de séchage. Il n'y a pas de liquide de rinçage ou le dosage du liquide de rinçage n'est pas suffisant. Remplissez le distributeur de liquide de rinçage ou réglez le dosage de liquide de rinçage sur un niveau plus élevé. La qualité du liquide de rinçage peut être la cause. Utilisez toujours du liquide de rinçage, même avec des pastilles tout en 1. Les articles en plastique peuvent avoir besoin d'être séchés à l'aide d'une serviette. Le programme ne possède pas de phase de séchage. Reportez-vous au chapitre « Présentation des programmes ».
Les verres et la vaisselle présentent des rayures blanchâtres ou des couches bleuâtres.	<ul style="list-style-type: none"> Le niveau de liquide de rinçage libérée est trop haut. Réduisez le dosage du liquide de rinçage. La quantité de produit de lavage est excessive.

Problème	Cause et solution possibles
Il y a des taches et des traces d'eau sèche sur les verres et la vaisselle.	<ul style="list-style-type: none"> • La quantité de liquide de rinçage libérée n'est pas suffisante. Augmentez le dosage du liquide de rinçage. • La qualité du liquide de rinçage peut être la cause.
L'intérieur de l'appareil est humide.	<ul style="list-style-type: none"> • Ce n'est pas un défaut de l'appareil. De l'humidité se condense sur les parois de l'appareil.
Mousse inhabituelle en cours de lavage.	<ul style="list-style-type: none"> • Utilisez uniquement des produits de lavage spécialement conçus pour les lave-vaisselle. • Utilisez un produit de lavage d'un autre fabricant. • Ne pré-rincez pas les plats sous l'eau courante.
Traces de rouille sur les couverts.	<ul style="list-style-type: none"> • Il y a trop de sel dans l'eau utilisée pour le lavage. Reportez-vous au chapitre « Adoucisseur d'eau ». • Des couverts en argent et en acier inoxydable ont été placés ensemble. Évitez de placer des couverts en argent et en acier inoxydable les uns à côté des autres.
Il y a des résidus de détergent dans le distributeur de produit de lavage à la fin du programme.	<ul style="list-style-type: none"> • La pastille de détergent est restée coincée dans le distributeur et n'a donc pas été entièrement éliminée par l'eau. • L'eau ne peut pas laver le produit de lavage du distributeur. Assurez-vous que les bras d'aspersion ne sont pas bloqués ou obstrués. • Assurez-vous que les articles dans les paniers n'entravent pas l'ouverture du couvercle du distributeur de produit de lavage.
Odeurs à l'intérieur de l'appareil.	<ul style="list-style-type: none"> • Reportez-vous au chapitre « Nettoyage intérieur ». • Démarrez le programme  avec un agent détartrant ou un produit de nettoyage conçu pour les lave-vaisselle.
Dépôts calcaires sur la vaisselle, dans la cuve et sur la partie intérieure de la porte.	<ul style="list-style-type: none"> • Le niveau de sel régénérant est bas, vérifiez le voyant de remplissage. • Le bouchon du réservoir de sel régénérant est desserré. • L'eau de votre arrivée est dure. Reportez-vous au chapitre « Adoucisseur d'eau ». • Utilisez du sel régénérant et sélectionnez la régénération de l'eau même si vous utilisez des pastilles tout-en-un. Reportez-vous au chapitre « Adoucisseur d'eau ». • Démarrez le programme  avec un détartrant conçu pour les lave-vaisselle. • Si des dépôts de tartre persistent, nettoyez l'appareil avec les détergents adaptés. • Testez différents produits de lavage. • Contactez le fabricant du produit de lavage.

Problème	Cause et solution possibles
Vaisselle ternie, décolorée ou ébréchée.	<ul style="list-style-type: none"> Assurez-vous que seuls des articles lavables au lave-vaisselle sont lavés dans l'appareil. Chargez et déchargez le panier avec précautions. Reportez-vous au document de chargement du panier. Placez les articles délicats dans le panier supérieur. Activez l'option GlassCare pour garantir un soin spécial aux verres et à la vaisselle délicate.



Reportez-vous aux chapitres « **Avant la première utilisation** », « **Utilisation quotidienne** » ou « **Conseils** » pour connaître les autres causes probables.

13. CARACTÉRISTIQUES TECHNIQUES

Dimensions	Largeur / hauteur / profondeur (mm)	598 / 850 / 622
Branchement électrique ¹⁾	Tension (V)	220 - 240
	Fréquence (Hz)	50
Pression de l'arrivée d'eau	Min. / max. bar (MPa)	0.5 (0.05) / 10 (1.0)
Arrivée d'eau	Eau froide ou eau chaude ²⁾	max. 60°C
Capacité	Configurations du nombre de couverts	14

¹⁾ Reportez-vous à la plaque signalétique pour d'autres valeurs.

²⁾ Si l'eau chaude est produite à partir de sources d'énergie respectueuses de l'environnement (par exemple des panneaux solaires), utilisez une arrivée d'eau chaude afin de réduire la consommation d'énergie.

13.1 Lien vers la base de données EPREL de l'UE

Le code QR présent sur l'étiquette énergétique fournie avec l'appareil contient un lien Web permettant d'enregistrer cet appareil dans la base de données EPREL de l'UE. Conservez l'étiquette énergétique à titre de référence avec le manuel d'utilisation et tous les autres documents fournis avec cet appareil.

Il est possible de trouver des informations relatives aux performances

du produit dans la base de données EPREL de l'EU grâce au lien <https://eprel.ec.europa.eu> avec le nom du modèle et le numéro de produit se trouvant sur la plaque signalétique de l'appareil. Reportez-vous au chapitre « Description du produit ».

Pour des informations plus détaillées sur l'étiquette énergétique, consultez le site www.theenergylabel.eu.

14. EN MATIÈRE DE PROTECTION DE L'ENVIRONNEMENT

Recyclez les matériaux portant le symbole . Déposez les emballages dans les conteneurs prévus à cet effet. Contribuez à la protection de l'environnement et à votre sécurité, recyclez vos produits électriques et

électroniques. Ne jetez pas les appareils portant le symbole  avec les ordures ménagères. Emmenez un tel produit dans votre centre local de recyclage ou contactez vos services municipaux.



OBSAH

1. BEZPEČNOSTNÉ INFORMÁCIE.....	32
2. BEZPEČNOSTNÉ POKYNY.....	33
3. OPIS VÝROBKU.....	35
4. OVLÁDACÍ PANEL.....	36
5. PROGRAMY.....	37
6. VOLITEĽNÉ FUNKCIE.....	39
7. NASTAVENIA.....	40
8. PRED PRVÝM POUŽITÍM.....	44
9. KAŽDODENNÉ POUŽÍVANIE.....	45
10. TIPY A RADY.....	47
11. OŠETROVANIE A ČISTENIE.....	48
12. RIEŠENIE PROBLÉMOV.....	52
13. TECHNICKÉ ÚDAJE.....	56
14. OCHRANA ŽIVOTNÉHO PROSTREDIA.....	56

NAVRHNUTÉ PRE VÁS

Ďakujeme, že ste si zakúpili spotrebič Electrolux. Vybrali ste si výrobok, ktorý vznikol na základe desaťročí odborných skúseností a inovácií. Dômyselný a štýlový – navrhnutý s dôrazom na váš komfort. Pri každom použití si môžete byť istí, že uvidíte skvelý výkon.

Vítajte vo svete Electrolux.

Navštívte našu stránku, kde nájdete:



Rady týkajúce sa používania, brožúry, návody na riešenie problémov a informácie o servise a opravách:

www.electrolux.com/support



Zaregistrujte si výrobok a využite tak ešte lepší servis:

www.registerelectrolux.com



Pre váš spotrebič si môžete zakúpiť príslušenstvo, spotrebný materiál a originálne náhradné diely:

www.electrolux.com/shop

STAROSTLIVOSŤ O ZÁKAZNÍKA A ZÁKAZNÍCKY SERVIS

Vždy používajte originálne náhradné diely.

Ak potrebujete kontaktovať autorizované servisné stredisko, uistite sa, že máte k dispozícii nasledujúce údaje: Model, číslo výrobku, sériové číslo.

Tieto informácie nájdete na typovom štítku.

 Upozornenie / Výstražné a bezpečnostné informácie

 Všeobecné informácie a tipy

 Informácie o životnom prostredí

Vyhradzujeme si právo na zmeny bez predchádzajúceho upozornenia.

1. ⚠ BEZPEČNOSTNÉ INFORMÁCIE

Pred inštaláciou a používaním spotrebiča si pozorne prečítajte priložený návod na používanie. Výrobca nezodpovedá za zranenia ani za škody spôsobené nesprávnou montážou alebo používaním. Tieto pokyny uskladnite na bezpečnom a prístupnom mieste, aby ste do nich mohli v budúcnosti nahliadnuť.

1.1 Bezpečnosť detí a zraniteľných osôb

- Tento spotrebič smú používať deti staršie ako 8 rokov a osoby so zníženou fyzickou, zmyslovou alebo psychickou spôsobilosťou alebo nedostatkom skúseností a znalostí, iba ak sú pod dozorom zodpovednej osoby alebo ak boli zodpovednou osobou poučené o bezpečnom používaní spotrebiča a rozumejú prípadným rizikám.
- Deti od 3 do 8 rokov a osoby s vysokou mierou postihnutia nesmú mať prístup k spotrebiču, pokiaľ nie sú pod nepretržitým dohľadom zodpovednej osoby.
- Deti do 3 rokov nesmú mať prístup k spotrebiču, pokiaľ nie sú pod nepretržitým dohľadom zodpovednej osoby.
- Deti by mali byť pod dozorom, aby sa zabezpečilo, že sa so spotrebičom nebudú hrať.
- Umývacie/pracie/čistiace prostriedky uschovávajúte mimo dosahu detí.
- Keď sú dvierka spotrebiča otvorené, nedovoľte deťom ani domácim zvieratám, aby sa k nemu priblížili.
- Deti nesmú spotrebič bez dozoru čistiť ani vykonávať žiadnu údržbu na spotrebiči.

1.2 Všeobecná bezpečnosť

- Tento spotrebič je určený iba na umývanie riadu a príboru pre domácnosti.
- Tento spotrebič je určený na jedno použitie v domácnosti v interiéri.

- Tento spotrebič sa môže používať v kanceláriách, hotelových host'ovských izbách, izbách s posteľou a raňajkami, v domovoch poľnohospodárskych hostí a iných podobných ubytovacích zariadeniach, ak takéto používanie nepresiahne (priemerné) úrovne používania v domácnosti.
- Nemeňte technické parametre tohto spotrebiča.
- Prevádzkový tlak vody (minimálny a maximálny) musí byť medzi 0.5 (0.05) / 10 (1.0) baru (MPa)
- Dodržiavajte maximálne množstvo 14 kompletov riadu.
- Ak je napájací kábel poškodený, musí ho vymeniť výrobca, ním autorizované servisné stredisko alebo podobne kvalifikované osoby, aby sa predišlo nebezpečenstvu.
- **UPOZORNENIE:** Nože a iný riad s ostrými hrotmi musia byť vložené do koša hrotmi dole alebo položené do vodorovnej polohy.
- Spotrebič nenechávajte s otvorenými dvierkami bez dozoru, aby ste predišli náhodnému šliapnutiu na ne.
- Pred vykonávaním údržby spotrebič vypnite a vytiahnite jeho zástrčku zo sieťovej zásuvky.
- Na čistenie spotrebiča nepoužívajte prúd vody pod vysokým tlakom a/alebo paru.
- Ak má spotrebič na základni vetracie otvory, nesmú byť zakryté napr. kobercom.
- Spotrebič pripojte do vodovodnej siete pomocou novej dodanej súpravy hadíc. Staré súpravy hadíc sa nesmú znovu použiť.

2. BEZPEČNOSTNÉ POKYNY

2.1 Montáž



VAROVANIE!

Tento spotrebič smie nainštalovať iba kvalifikovaná osoba.

- Odstráňte všetky obaly.
- Poškodený spotrebič neinštalujte ani nepoužívajte.
- Dodržiavajte pokyny na inštaláciu dodané so spotrebičom.
- Vždy dávajte pozor, ak presúvate spotrebič, pretože je ťažký. Vždy používajte ochranné rukavice a uzavretú obuv.
- Spotrebič neinštalujte ani nepoužívajte na mieste, kde teplota môže klesnúť pod 0 °C.

- Spotrebič nainštalujte na bezpečné a vhodné miesto, ktoré spĺňa požiadavky na inštaláciu.

2.2 Elektrické zapojenie



VAROVANIE!

Nebezpečenstvo požiaru a zásahu elektrickým prúdom.

- Upozornenie: Tento spotrebič je určený na inštaláciu/pripojenie k uzemňovaciemu pripojeniu v budove.
- Uistite sa, že parametre na typovom štítku sú kompatibilné s elektrickým napätím zdroja napájania.
- Vždy používajte správne nainštalovanú zásuvku odolnú proti nárazom.
- Nepoužívajte viaczásuvkové adaptéry ani predlžovacie káble.
- Uistite sa, že zástrčka a prírodný elektrický kábel nie sú poškodené. Ak prírodný elektrický kábel spotrebiča treba vymeniť, túto operáciu smie urobiť iba pracovník autorizovaného servisného strediska.
- Sieťovú zástrčku pripojte do sieťovej zásuvky až po dokončení inštalácie. Po inštalácii sa uistite, že máte prístup k sieťovej zástrčke.
- Spotrebič neodpájajte ťahaním za napájací kábel. Vždy ťahajte za sieťovú zástrčku.
- Tento spotrebič je vybavený 13 A sieťovou zástrčkou. Ak je potrebné vymeniť poistku sieťovej zástrčky, použite iba 13 A ASTA (BS 1362) poistku (iba Veľká Británia a Írsko).

2.3 Prívod vody

- Vodné hadice nesmiete poškodiť.
- Pred pripojením k novým potrubiam alebo potrubiam, ktoré sa dlho nepoužívali alebo boli opravené alebo vybavené novými zariadeniami (vodomery atď.), nechajte vodu stiecť, kým nebude čistá a číra.
- Uistite sa, že prvého použitia spotrebiča alebo po ňom viditeľne neuniká voda.
- Ochranný systém proti škodám spôsobeným vodou nefunguje bez elektr. napájania. V takomto prípade hrozí nebezpečenstvo vytopenia.

- Prívodná hadica na vodu je vybavená bezpečnostným ventilom a puzdrom s vnútorným sieťovým káblom.

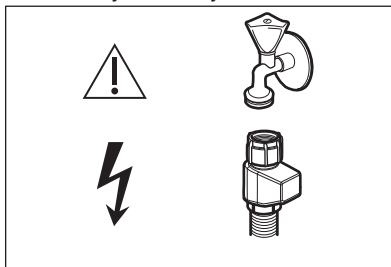

VAROVANIE!

Nebezpečné napätie.

- Ak je prírodná hadica poškodená, okamžite zatvorte vodovodný kohútik a vytiahnite zástrčku zo zásuvky elektrickej siete. Obráťte sa na autorizované servisné stredisko a požiadajte o výmenu prírodnej hadice na vodu.

2.4 Použitie

- Horľavé látky ani predmety, ktoré sú nasiaknuté horľavými látkami, nekladte do spotrebiča, do jeho blízkosti ani naň.
- Umývacie prostriedky sú nebezpečné. Dodržiavajte bezpečnostné pokyny na obale umývacích/pracích prostriedkov.
- Nepite a nehrajte sa s vodou v spotrebiči.
- Nevyberajte riad zo spotrebiča, kým sa neskončí program. Na riade môžu zostať zvyšky umývacieho prostriedku.
- Na otvorené dverka spotrebiča nekladte predmety ani nevyvíjajte tlak.
- Spotrebič môže vypustiť horúcu paru, ak otvoríte dverka počas behu programu.

2.5 Servis

- Ak treba dať spotrebič opraviť, obráťte sa na autorizované servisné stredisko. Používajte iba originálne náhradné diely.
- Nezabudnite, že vlastnoručná alebo neprofesionálna oprava môže mať

bezpečnostné následky a mohla by spôsobiť zánik záruky.

- Nasledujúce náhradné diely budú k dispozícii po dobu 7 rokov od ukončenia predaja modelu: motor, obehové a vypúšťacie čerpadlo, ohrievače a ohrevné telesá vrátane tepelných čerpadiel, potrubí a súvisiaceho vybavenia vrátane hadíc, ventilov, filtrov a systémov Aquastop, štruktúrne a vnútorné časti vzťahujúce sa na montážne súpravy dverí, dosky s plošnými spojmi, elektronické displeje, tlakové spínače, termostaty a senzory, softvér a firmvér vrátane resetovacieho softvéru. Upozorňujeme, že niektoré z týchto dielov môžu byť dostupné iba pre profesionálnych opravárov, a že nie všetky náhradné diely sú vhodné pre všetky modely.
- Nasledujúce náhradné diely budú k dispozícii po dobu 10 rokov od ukončenia predaja modelu: závesy a tesnenia dvierok, iné tesnenia, sprchovacie ramená, odtokové filtre, vnútorné rošty a plastové periférne diely, ako sú koše a veká.

- Informácie o žiarovke/žiarovkách vnútri tohto výrobku a náhradných dieloch osvetlenia, ktoré sa predávajú samostatne: Tieto žiarovky sú navrhnuté tak, aby odolali extrémnym podmienkam v domácych spotrebičoch, ako napr. teplota, vibrácie, vlhkosť, alebo slúžia ako ukazovatele prevádzkového stavu spotrebiča. Nie sú určené na používanie iným spôsobom a nie sú vhodné na osvetlenie priestorov v domácnosti.

2.6 Likvidácia



VAROVANIE!

Nebezpečenstvo poranenia alebo udusenía.

- Spotrebič odpojte od elektrickej siete.
- Odrežte elektrický kábel a zlikvidujte ho.
- Odstráňte západku dvierok, aby ste zabránili uviaznutiu detí a domácych zvierat v spotrebiči.

3. OPIS VÝROBKU

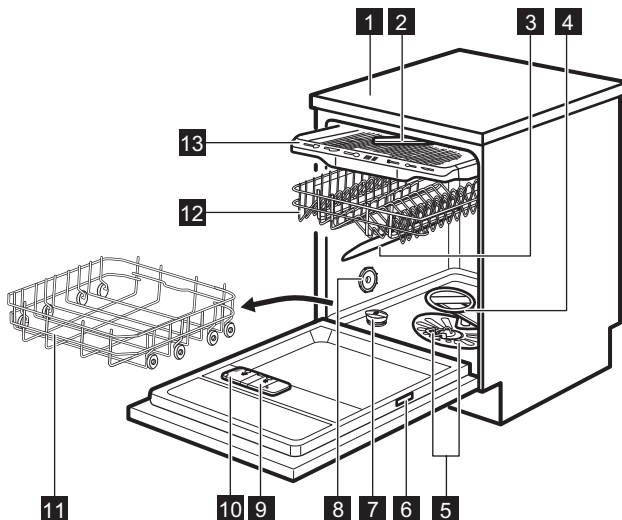

1 Pracovná doska

2 Stropné sprchovacie rameno

3 Horné sprchovacie rameno

4 Dolné sprchovacie rameno

- 5 Filtre
- 6 Typový štítok
- 7 Zásobník soli
- 8 Vetracie otvory
- 9 Dávkovač leštidla
- 10 Dávkovač umývacieho prostriedku
- 11 Dolný kôš
- 12 Horný kôš

13 Zásuvka na príbor

i Obrázok znázorňuje všeobecný prehľad. Podrobnejšie informácie si pozrite v iných kapitolách alebo dokumentoch poskytnutých ku spotrebiču.

4. OVLÁDACÍ PANEL

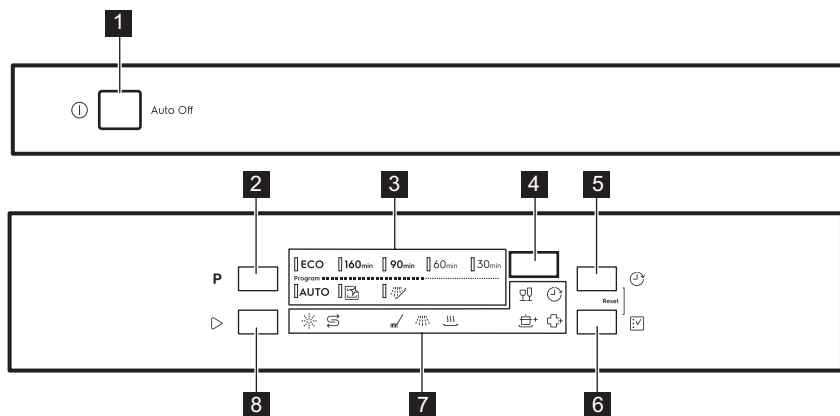

- 1 Tlačidlo Zap/Vyp
- 2 Tlačidlo **Program**
- 3 Ukazovatele programov
- 4 Displej
- 5 Tlačidlo **Odklad**
- 6 Tlačidlo **Voliteľná funkcia**
- 7 Ukazovatele
- 8 Tlačidlo **Štart**

4.1 Indikátory



Indikátor	Popis
	Ukazovateľ soli. Svieti, keď je potrebné doplniť soľ do zásobníka. Nikdy nesvieti, keď program beží.
	Ukazovateľ stavu leštidla. Svieti, keď je potrebné doplniť leštadlo do dávkovača. Nikdy nesvieti, keď program beží.
	Ukazovateľ fázy prania. Svieti počas fázy umývania.
	Ukazovateľ fázy plákania. Svieti počas fázy oplachovania.

Indikátor	Popis
	Ukazovateľ fázy sušenia. Svieti, keď je vybraný program s fázou sušenia. Bliká počas fázy sušenia.
	Ukazovateľ odkladu. Svieti, keď nastavíte odložený štart.
	Indikátor GlassCare.
	Indikátor ExtraPower.
	Indikátor ExtraHygiene.

5. PROGRAMY

Poradie programov v tabuľke nemusí zodpovedať ich postupnosti na ovládacom paneli.

Program	Náplň umývačky riadu	Stupeň znečistenia	Fázy programu	Voliteľné funkcie
ECO 1)	Porcelán, príbor, hrnce, panvice	Normálne, mierne zaschnuté	<ul style="list-style-type: none"> • Predumytie • Umývanie riadu pri 50 °C • Priebežné oplachovanie • Záverečné opláchnutie 55 °C • Sušenie • AirDry 2) 	<ul style="list-style-type: none"> • ExtraPower • GlassCare • ExtraHygiene
160min	Porcelán, príbor, hrnce, panvice	Normálne až ťažké, zaschnuté	<ul style="list-style-type: none"> • Predumytie • Umývanie riadu pri 60 °C • Priebežné oplachovanie • Záverečné opláchnutie 60 °C • Sušenie • AirDry 2) 	<ul style="list-style-type: none"> • ExtraPower • GlassCare • ExtraHygiene
90min	Porcelán, príbor, hrnce, panvice	Normálne, mierne zaschnuté	<ul style="list-style-type: none"> • Umývanie riadu pri 60 °C • Priebežné oplachovanie • Záverečné opláchnutie 55 °C • Sušenie • AirDry 2) 	<ul style="list-style-type: none"> • ExtraPower • GlassCare • ExtraHygiene

Program	Náplň umývačky riadu	Stupeň znečistenia	Fázy programu	Voliteľné funkcie
60min	Keramický riad, príbor	Čerstvé, mierne zanečistené	<ul style="list-style-type: none"> • Umývanie riadu pri 60 °C • Priebežné oplachovanie • Záverečné opláchnutie 50 °C • AirDry ²⁾ 	<ul style="list-style-type: none"> • ExtraPower • GlassCare • ExtraHygiene
30min	Keramický riad, príbor	Čerstvé	<ul style="list-style-type: none"> • Umývanie riadu pri 50 °C • Priebežné oplachovanie • Záverečné opláchnutie 50 °C • AirDry ²⁾ 	<ul style="list-style-type: none"> • ExtraPower • GlassCare • ExtraHygiene
AUTO ³⁾	Porcelán, príbor, hrnce, panvice	Všetky	<ul style="list-style-type: none"> • Predumytie • Umývanie riadu pri 50 - 60 °C • Priebežné oplachovanie • Záverečné opláchnutie 60 °C • Sušenie • AirDry ²⁾ 	
 4)	Žiadny	Čistenie vnútra spotrebiča	<ul style="list-style-type: none"> • Umývanie 70 °C • Priebežné oplachovanie • Záverečné opláchnutie • AirDry ²⁾ 	
 5)	Všetky	Všetky	<ul style="list-style-type: none"> • Predpranie 	

1) Tento program ponúka najúčinnejšie využitie vody a energie pri bežne znečistených riadoch a príboroch. Toto je štandardný program pre skúšobne. Tento program slúži na posúdenie súladu s nariadením Komisie, ktorým sa stanovujú požiadavky na ekodizajn umývačiek riadu pre domácnosť (EÚ) č. 2019/2022.



2) Automatické otváranie dvierok počas fázy sušenia. Pozrite si časť „Nastavenia“.

3) Spotrebič rozoznáva stupeň znečistenia a množstvo riadu v košoch. Automaticky upravuje teplotu a množstvo vody, spotrebu energie a trvanie programu.

4) Tento program je navrhnutý na účinné a úsporné vyčistenie vnútra spotrebiča. Odstraňuje vodný kameň a usadenú masť. Program spustíte minimálne raz za 2 mesiace s odvápnovacím alebo čistiacim prípravkom určeným pre umývačky riadu a bez náplne.

5) S týmto programom môžete rýchlo opláchnuť zvyšky jedla z riadu a predísť tvorbe zápachu v spotrebiči. Pri tomto programe nepoužívajte umývací prostriedok.

5.1 Hodnoty spotreby

Program 1)2)	Voda (l)	Energia (kWh)	Trvanie (min)
ECO	10.5	0.950	240
160 _{min}	11.8	1.220	160
90 _{min}	11.1	1.170	90
60 _{min}	11.5	0.940	60
30 _{min}	11.0	0.610	30
AUTO	11.5	1.290	170
	10.6	0.680	60
	5.0	0.020	15

1) Hodnoty ovplyvňujú: tlak a teplota vody, kolísanie napätia v elektrickej sieti, voliteľné funkcie, množstvo riadu a stupeň jeho znečistenia.

2) Hodnoty pre iné programy ako ECO sú iba orientačné.

5.2 Informácie pre skúšobné ústavy

Ak chcete získať informácie potrebné na skúšanie výkonnosti (napr. podľa normy EN60436), pošlite e-mail na adresu:

info.test@dishwasher-production.com

Vo vašej žiadosti zahrňte číslo výrobku (PNC) uvedené na typovom štítku.

V prípade akýchkoľvek ďalších otázok ohľadom vašej umývačky si pozrite servisnú knižku dodanú s vaším spotrebičom.

6. VOLITEĽNÉ FUNKCIE



Požadované voliteľné funkcie musia byť zapnuté pred každým spustením programu. Voliteľnú funkciu nie je možné zapnúť či vypnúť pri spustení programu.



Tlačidlo voliteľnej funkcie prepína medzi dostupnými voliteľnými funkciami a ich možnými kombináciami.



Nie všetky voliteľné funkcie sú spolu kompatibilné. Ak ste zvolili nekompatibilné funkcie, spotrebič automaticky deaktivuje jednu alebo viac funkcií. Svetlík zostanú iba ukazovatele aktívnych funkcií.



Ak nie je možné voliteľnú funkciu použiť pre daný program, príslušný ukazovateľ sa nerozsvieti alebo niekoľko sekúnd rýchlo bliká a potom zhasne.





Zapnutie voliteľných funkcií môže ovplyvniť spotrebu energie a vody ako aj trvanie programu.

6.1 GlassCare

Táto voliteľná funkcia chráni náplň s delikátnymi riadmi, najmä sklenený riad, pred poškodením. Zabráňuje prudkým zmenám teploty umývania riadu zvoleného programu a znižuje ju na 45 °C.

Zapnutie GlassCare



Stlačte tlačidlo , kým sa nerozsvieti ukazovateľ .

Na displeji sa zobrazí aktualizované trvanie programu.

6.2 ExtraPower

Táto voliteľná funkcia zlepšuje výsledky umývania riadu vybraného programu. Zvyšuje teplotu a trvanie umývania.

Zapnutie ExtraPower



Stlačte tlačidlo , kým sa nerozsvieti ukazovateľ .

Na displeji sa zobrazí aktualizované trvanie programu.

6.3 ExtraHygiene

Táto voliteľná funkcia zabezpečuje lepšie výsledky čistenia tým, že udržiava teplotu medzi 65 a 70 °C minimálne 10 minút počas poslednej fázy oplachovania.

Zapnutie ExtraHygiene

Stlačte tlačidlo , kým sa nerozsvieti ukazovateľ .

Na displeji sa zobrazí aktualizované trvanie programu.

7. NASTAVENIA

7.1 Režim výberu programu a používateľa

Keď je spotrebič v režime výberu programu, môžete nastaviť program a vstúpiť do používateľského režimu.

Môžete tiež zobrazit' počet dokončených umývacích cyklov.

Nastavenia dostupné v používateľskom režime:



- Úroveň zmäčkovača vody podľa tvrdosti vody.
- Zapnutie alebo vypnutie ukazovateľa doplnenia leštidla.
- Zapnutie alebo vypnutie funkcie AirDry.
- Obnova výrobných nastavení.

Tieto nastavenia sa uložia, kým ich opäť nezmeníte.

Nastavenie režimu výberu programu

Spotrebič je v režime výberu programu, keď svieti ukazovateľ programu **ECO** a na displeji je zobrazené trvanie programu.



Po zapnutí je spotrebič štandardne v režime výberu programu. Ak nie je, nastavte režim výberu programu nasledovným spôsobom:

Naraz stlačte a podržte  a , až kým spotrebič nebude v režime výberu programu.

Vstup do používateľského režimu

Skontrolujte, či je spotrebič v režime výberu programu.

Ak chcete vstúpiť do používateľského režimu, súčasne stlačte a podržte tlačidlá

 a , až kým ukazovateľ **ECO**, **160 min** a **90 min** nezačnú blikať a displej nebude prázdny.

7.2 Zmäkčovač vody

Zmäkčovač vody odstraňuje minerály z pritekajúcej vody, ktoré by inak mali škodlivý vplyv na výsledky umývania a na spotrebič.

Čím vyšší je obsah týchto minerálov, tým tvrdšia je voda. Tvrdosť vody je meraná na ekvivalentnej stupnici.

Zmäkčovač vody sa musí nastaviť v závislosti od tvrdosti vody vo vašej lokalite. Váš miestny vodohospodársky orgán vám môže dodať informácie o tvrdosti vody vo vašej lokalite. Nastavte správnu úroveň zmäkčovača vody na zaistenie dobrých výsledkov umývania.

Tvrdosť vody

Nemecké stupne (°dH)	Francúzske stupne (°fH)	mmol/l	mg/l (ppm)	Clarke stupne	Úroveň zmäkčovača vody
47 - 50	84 - 90	8.4 - 9.0	835 - 904	58 - 63	10
43 - 46	76 - 83	7.6 - 8.3	755 - 834	53 - 57	9
37 - 42	65 - 75	6.5 - 7.5	645 - 754	46 - 52	8
29 - 36	51 - 64	5.1 - 6.4	505 - 644	36 - 45	7
23 - 28	40 - 50	4.0 - 5.0	395 - 504	28 - 35	6
19 - 22	33 - 39	3.3 - 3.9	325 - 394	23 - 27	5 1)
15 - 18	26 - 32	2.6 - 3.2	255 - 324	18 - 22	4
11 - 14	19 - 25	1.9 - 2.5	185 - 254	13 - 17	3
4 - 10	7 - 18	0.7 - 1.8	70 - 184	5 - 12	2
<4	<7	<0.7	<70	< 5	1 2)

1) Pôvodné nastavenie.

2) Pri tejto úrovni nepoužívajte soľ.

Bez ohľadu na typ použitého umývacieho prostriedku nastavte vhodnú úroveň tvrdosti vody, aby zostal indikátor doplnenia soli aktívny.



Kombinované umývacie tablety s obsahom soli nie sú dostatočne účinné na zmäkčenie tvrdej vody.

Proces regenerácie

Pre správnu funkciu zmäkčovača vody je potrebná pravidelná regenerácia živice zmäkčovacieho zariadenia. Tento proces je automatický a je súčasťou bežnej prevádzky umývačky.

Keď bolo spotrebované predpísané množstvo vody (pozri hodnoty v tabuľke) od posledného procesu regenerácie, inicializuje sa nový proces regenerácie medzi finálnym opláchnutím a koncom programu.

Úroveň zmäkčovača vody	Množstvo vody (l)
1	250
2	100
3	62
4	47
5	25

Úroveň zmäkčovača vody	Množstvo vody (l)
6	17
7	10
8	5
9	3
10	3

V prípade vysokého nastavenia zmäkčovača vody k nemu môže dôjsť aj uprostred programu, pred oplachovaním (dvakrát za program). Inicializácia regenerácie nemá vplyv na trvanie cyklu, pokiaľ sa nevyskytne uprostred programu alebo na konci programu s krátkou fázou sušenia. V týchto prípadoch predlžuje regenerácia celkové trvanie programu o dodatočných 5 minút.

Následne môže opláchnutie zmäkčovača vody, ktoré trvá menej než 5 minút, začať v rovnakom cykle alebo na začiatku ďalšieho programu. Táto činnosť zvyšuje celkovú spotrebu vody programu o dodatočné 4 litre a celkovú spotrebu energie programu o dodatočné 2 Wh. Oplachovanie zmäkčovača skončí s úplným vypustením.

Každé vykonané opláchnutie zmäkčovača (teoreticky viac ako jedno v rovnakom cykle) môže predĺžiť trvanie programu o ďalších 5 minút keď k nemu dôjde kedykoľvek na začiatku alebo uprostred programu.



Všetky hodnoty spotreby uvedené v tejto časti sú určené v súlade s aktuálne platným štandardom v laboratórnych podmienkach s tvrdosťou vody 2,5 mmol/l (zmäkčovač vody: úroveň 3) podľa nariadenia: 2019/2022 .
Tlak a teplota vody ako aj kolísanie napätia v elektrickej sieti môžu tieto hodnoty zmeniť.

Nastavenie úrovne zmäkčovača vody

Skontrolujte, či je spotrebič v používateľskom režime.

1. Stlačte tlačidlo **P**.
 - Ukazovateľ **ECO** naďalej bliká.
 - Ostatné ukazovatele sú vypnuté.
 - Na displeji sa zobrazí aktuálne nastavenie: napr. $5 \text{ } \overset{!}{\text{L}}$ = úroveň 5.
2. Opakovaným stláčaním tlačidla **P** zmeníte nastavenie.
3. Stlačením tlačidla Zap/Vyp potvrdíte nastavenie.

7.3 Upozornenie na doplnenie leštidla

Leštadlo pomáha vysušiť riad bez škvŕn a usadenín. Automaticky sa uvoľní počas záverečného oplachovania.

Keď je komora na leštadlo prázdna, rozsvieti sa ukazovateľ leštidla. Ak sú výsledky sušenia uspokojivé aj s výlučným použitím kombinovaných umývacích tabliet, môžete vypnúť upozornenie na doplnenie leštidla. Pre najlepší výkon sušenia však vždy používajte leštadlo.

Ak použijete štandardný umývací prostriedok alebo kombinované umývacie tablety bez leštidla, upozornenie zapnete, aby ukazovateľ doplnenia leštidla fungoval.

Vypnutie ukazovateľa doplnenia leštidla

Skontrolujte, či je spotrebič v používateľskom režime.

1. Stlačte tlačidlo .
 - Ukazovateľ **160min** naďalej bliká.
 - Ostatné ukazovatele sú vypnuté.
 - Na displeji sa zobrazí aktuálne nastavenie.
 - $\text{D} \text{ } \overset{!}{\text{d}}$ = ukazovateľ doplnenia leštidla je vypnutý.
 - $\text{I} \text{ } \overset{!}{\text{d}}$ = ukazovateľ doplnenia leštidla je zapnutý.

2. Stlačením tlačidla  zmeníte nastavenie.
3. Stlačením tlačidla Zap/Vyp potvrdíte nastavenie.

7.4 AirDry

Funkcia AirDry zlepšuje účinnosť sušenia pri nižšej spotrebe energie. Počas fázy sušenia sa dvierka spotrebiča otvoria automaticky a ostanú pootvorené.

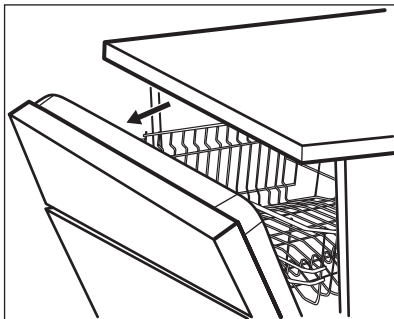

Funkcia AirDry sa automaticky aktivuje pri všetkých programoch okrem programu  (ak je k dispozícii).

Trvanie fázy sušenia a čas otvorenia dvierok sa líšia podľa zvoleného programu a voliteľných funkcií.

Keď funkcia AirDry otvorí dvierka, na displeji sa zobrazí zostávajúci čas spusteného programu.



UPOZORNENIE!

Nepokúšajte sa o zatvorenie dvierok spotrebiča do dvoch minút od automatického otvorenia. Mohlo by to spôsobiť poškodenie spotrebiča.

Ak neskôr zatvoríte dvierka na minimálne tri minúty, spustený program sa skončí.







UPOZORNENIE!

Ak majú deti prístup k spotrebiču, odporúčame vypnúť funkciu AirDry. Automatické otváranie dvierok môže predstavovať nebezpečenstvo.



Vypnutie AirDry

Skontrolujte, či je spotrebič v používateľskom režime.

1. Stlačte tlačidlo .
 - Ukazovateľ **90min** naďalej bliká.
 - Ostatné ukazovatele sú vypnuté.
 - Na displeji sa zobrazí aktuálne nastavenie:
 -  = funkcia AirDry je vypnutá.
 -  = funkcia AirDry je zapnutá.
2. Stlačením tlačidla  zmeníte nastavenie.
3. Stlačením tlačidla Zap/Vyp potvrdíte nastavenie.

7.5 Obnova výrobných nastavení

Resetovanie výrobných nastavení obnoví pôvodné nastavenia z výroby. Pred resetovaním sa uistite, že je spotrebič v používateľskom režime.

Stlačte a podržte tlačidlá  a  5 sekúnd.

Na displeji sa zobrazí **__ _** na približne 5 sekúnd.



Spotrebič sa vráti do režimu výberu programu.



Obnovenie výrobných nastavení nevynuluje počítadlo cyklov.

7.6 Počítadlo cyklov

Počet dokončených umývacích cyklov môžete zobrazíť prostredníctvom počítadla cyklov.

1. Stlačením vypínača zapnete umývačku riadu. Skontrolujte, či je spotrebič v režime výberu programu.
2. Stlačte a podržte tlačidlá  a  5 sekúnd. Na displeji sa zobrazí **uC** a následne počet cyklov. Stlačením ľubovoľného tlačidla ukončíte počítadlo cyklov.



Po dosiahnutí 65535 cyklov sa počítadlo cyklov reštartuje.

8. PRED PRVÝM POUŽITÍM

1. Uistite sa, že aktuálna nastavená úroveň zmäkčovača vody zodpovedá tvrdosti pritekajúcej vody. Ak nie, upravte úroveň zmäkčovača vody.
2. Naplňte zásobník na soľ.
3. Naplňte dávkovač leštidla.
4. Otvorte vodovodný ventil.
5. Spustite program, aby ste odstránili prípadné zvyšky z výroby, ktoré môžu byť stále vnútri spotrebiča.

Nepoužívajte umývací prostriedok a do košov nedávajte riad.

Po spustení programu spotrebič vykoná obnovenie účinnosti zmäkčovača vody, ktoré trvá až 5 minút. Fáza umývania začne až po skončení tohto procesu. Proces sa pravidelne opakuje.

8.1 Zásobník na soľ



UPOZORNENIE!

Používajte iba hrubozrnnú soľ určenú pre umývačky. Jemná soľ zvyšuje riziko korózie.

Soľ sa používa na regeneráciu v zmäkčovači vody a na zabezpečenie dobrých výsledkov umývania pri každodennom používaní.

Plnenie zásobníka na soľ

1. Otočte viečko zásobníka na soľ doľava a vyberte ho.
2. Do zásobníka na soľ nalejte 1 liter vody (iba keď dopĺňate soľ prvýkrát).
3. Do zásobníka na soľ nasypete 1 kg soli (kým nebude plný).

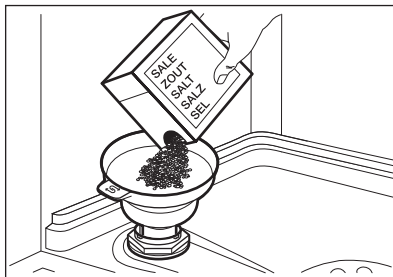

4. Opatrne potraсте lieviek za rukovät', aby sa dostali dnu aj posledné granule.
5. Soľ z okolia otvoru zásobníka na soľ odstráňte.

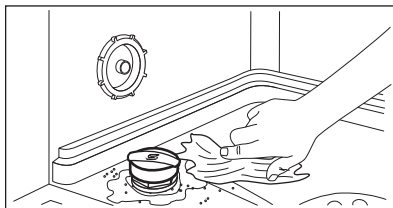

6. Zásobník na soľ zatvorte otočením veka zásobníka doprava.



UPOZORNENIE!

Pri naplňaní zásobníka na soľ z neho môže vytečť voda a soľ. Po naplnení zásobníka na soľ okamžite spustite program, aby ste predišli korózii.

8.2 Návod na naplnenie dávkovača leštidla

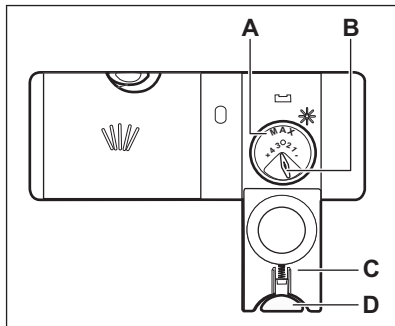

UPOZORNENIE!

Tento priečinok (A) je určený len na leštadlo. Nenapĺňajte ho umývacím prostriedkom.



UPOZORNENIE!

Používajte výhradne leštadlo špeciálne určené pre umývačky riadu.

1. Stlačením uvoľňovacieho tlačidla (D) otvoríte veko (C).
2. Naplňte dávkovač (A), kým ukazovateľ leštidla nedosiahne značku „MAX“.
3. Rozliate leštadlo odstráňte handričkou, aby ste predišli tvorbe veľkého množstva peny.
4. Zatvorte viečko. Uistite sa, že tlačidlo uvoľnenia je zaistené v polohe.



Uvoľňované množstvo (B) môžete nastaviť do polohy 1 (najmenšie množstvo) až 4 alebo 6 (najväčšie množstvo).

9. KAŽDODENNÉ POUŽÍVANIE

1. Otvorte vodovodný kohútik.
2. Spotrebič zapnete stlačením vypínača.

Skontrolujte, či je spotrebič v režime výberu programu.

- Ak je indikátor soli aktívny, naplňte nádobku na soľ.
- Ak je indikátor leštidla aktívny, naplňte dávkovač leštidla.

3. Do košov vložte riad.
4. Pridajte čistiaci prostriedok.
5. Nastavte a spustíte vhodný program pre daný druh náplne a stupeň jej znečistenia.

9.1 Používanie umývacieho prostriedku

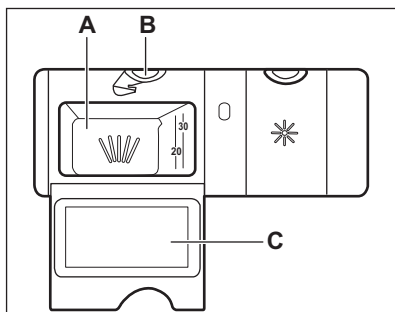

UPOZORNENIE!

Používajte výhradne umývacie prostriedky špeciálne určené pre umývačky riadu.

1. Stlačením uvoľňovacieho tlačidla (B) otvoríte veko (C).
2. Práškový umývaci prostriedok alebo tablety pridajte do priehradky (A).
3. Ak má program fázu predumytia, pridajte malé množstvo umývacieho prostriedku na vnútornú časť dvierok spotrebiča.
4. Zatvorte viečko. Uistite sa, že uvoľňovacie tlačidlo zapadne do správnej polohy.



Informácie o dávkovaní umývacieho prostriedku nájdete v pokynoch výrobcu na obale výrobku. Na umývanie bežne znečisteného riadu zvyčajne postačí 20 - 25 ml gélového umývacieho prostriedku.



Neplňte priehradku (A) s viac ako 30 ml gélového umývacieho prostriedku.

9.2 Nastavenie a spustenie programu

Funkcia Auto Off

Táto funkcia znižuje spotrebu energie automatickým vypnutím spotrebiča, keď nie je v prevádzke.

Funkcia sa spustí:

- Keď sa skončí program.
- Po 5 minútach, ak sa nespustí program.



Spustenie programu

1. Stlačením tlačidla Zap/Vyp spotrebič zapnete. Skontrolujte, či je spotrebič v režime výberu programu.
2. Zatvorte dverka spotrebiča.
3. Opakovane stláčajte **P**, kým nebude svietiť ukazovateľ požadovaného programu.

Na displeji sa zobrazí trvanie programu.

4. V prípade potreby nastavte príslušné voliteľné funkcie.
5. Stlačením tlačidla  spustíte program.
 - Svieti sa ukazovateľ prebiehajúcej fázy.
 - Trvanie programu sa odpočítava v minútach.

Spustenie programu s odloženým štartom

1. Nastavte program.
2. Stláčajte tlačidlo , kým sa na displeji nezobrazí požadovaný čas odloženia štartu (od 1 do 24 hodín).
3. Stláčajte tlačidlo  spustíte odpočítavanie.
 - Ukazovateľ  je zapnutý.
 - Čas sa odpočítava smerom nadol v hodinových intervaloch. Posledná hodina je zobrazená v minútach.

Po skončení odpočítavania sa program spustí a rozsvieti sa ukazovateľ prebiehajúcej fázy. Ukazovateľ  je vypnutý.

Otvorenie dveriek spusteného spotrebiča



Ak otvoríte dverka pri spustenom programe, spotrebič sa zastaví. Môže to ovplyvniť spotrebu energie a trvanie programu. Po zatvorení dveriek bude spotrebič pokračovať od bodu, v ktorom bol program prerušený.

-  Ak počas fázy sušenia dverka otvoríte na viac ako 30 sekúnd, spustený program sa skončí. Nestane sa tak pri otvorení dveriek funkciou AirDry.



-  Do 2 minút od automatického otvorenia dveriek funkciou AirDry sa nepokúšajte o zatvorenie dveriek, keďže by mohlo dôjsť k poškodeniu spotrebiča. Ak neskôr zatvoríte dverka na minimálne 3 minúty, spustený program sa skončí.

Zrušenie posunutého štartu počas odpočítavania

Ak zrušíte posunutý štart, bude potrebné znovu nastaviť program a voliteľné funkcie.

Naraz stlačte a podržte  a , až kým spotrebič nebude v režime výberu programu.

Zrušenie programu

Naraz stlačte a podržte  a , až kým spotrebič nebude v režime výberu programu. Pred spustením nového programu skontrolujte, či sa v dávkovači umývacieho prostriedku nachádza umývací prostriedok.

Koniec programu

Po skončení programu funkcia Auto Off spotrebič automaticky vypne.

Všetky tlačidlá okrem tlačidla zapnutia/ vypnutia sú neaktívne.

Zatvorte vodovodný kohútik.

10. TIPY A RADY

10.1 Všeobecne

Postupovanie podľa dole uvedených typov vám zaisťujú optimálnu účinnosť umývania a sušenia pri každodennom používaní a zároveň vám pomôže chrániť životné prostredie.

- Umytie riadu v umývačke podľa pokynov v návode na obsluhu reálne spotrebuje menej vody a energie ako pri ručnom umývaní riadu.
- Umývačku naplňte na plnú kapacitu, aby ste ušporili vodu a energiu. Pre najlepšie výsledky umývania usporiadajte riad v košoch podľa pokynov v návode na obsluhu a neprepĺňajte koše.
- Riad ručne neoplachujte. Zvyšuje to spotrebu vody a energie. Keď je to potrebné, zvolte program s fázou predumývania.
- Odstráňte väčšie zvyšky jedla z riadu a vyprázdňte hrnčeky a sklá pred ich vložením do spotrebiča.
- Kuchynský riad s pevne privareným alebo pripečeným jedlom pred umytím v spotrebiči namočte alebo mierne oškrabte.
- Uistite sa, že sa jednotlivé kusy riadu v košoch nedotýkajú ani neprekrývajú. Iba vtedy môže voda úplne dosiahnuť a umyť riad.
- Prostriedok do umývačky riadu, leštidlo a soľ môžete používať samostatne alebo môžete použiť kombinované umývacie tablety (napr. „Všetko v 1“). Postupujte podľa pokynov na balení.
- Zvoľte program podľa typu náplne a stupňa znečistenia. **ECO** ponúka najúspornejšie použitie vody a najnižšiu spotrebu energie.
- Na zabránenie tvorby vodného kameňa vnútri spotrebiča:
 - Zásobník na soľ v prípade potreby doplňte.
 - Používajte odporúčané dávkovanie umývacieho prostriedku a leštidla.

- Skontrolujte, či sa nastavená úroveň zmäkčovača vody zhoduje s tvrdosťou vody vo vašej oblasti.
- Postupujte podľa pokynov v kapitole „**Starostlivosť a čistenie**“.

10.2 Používanie soli, leštidla a umývacieho prostriedku

- Používajte iba soľ, leštidlo a umývacie prostriedok pre umývačky. Iné výrobky by mohli spôsobiť poškodenie spotrebiča.
- V oblastiach s tvrdou a veľmi tvrdou vodou v záujme dosiahnutia optimálnych výsledkov umývania a sušenia odporúčame používať základný umývacie prostriedok (prášok, gél, tablety bez prídavných funkcií), leštidlo a soľ samostatne.
- Umývacie tablety sa pri krátkych programoch nerozpustia úplne. Ak sa chcete vyhnúť zvyškom umývacích tabliet na kuchynskom riade, odporúčame, aby ste tablety používali pri dlhších programoch.
- Vždy používajte správne množstvo umývacieho prostriedku. Nedostatočné dávkovanie umývacieho prostriedku môže mať za následok neuspokojivé výsledky umývania a vrstvu tvrdej vody alebo bodky na riade. Používanie príliš veľkého množstva umývacieho prostriedku s mäkkou alebo zmäkčenou vodou spôsobuje zvyšky umývacieho prostriedku na riade. Množstvo umývacieho prostriedku upravte podľa tvrdosti vody. Pozrite si pokyny na obale umývacieho prostriedku.
- Vždy používajte správne množstvo leštidla. Nedostatočné dávkovanie leštidla znižuje výsledky sušenia. Používanie príliš veľkého množstva leštidla spôsobuje modrastý povlak na riade.
- Skontrolujte, či je úroveň zmäkčovača vody správna. Ak je úroveň príliš

vysoká, zvýšené množstvo soli vo vode môže spôsobiť hrdzu na príbore.

10.3 Čo máte robiť, ak chcete prestať používať kombinované umývacie tablety

Skôr ako začnete používať osobitne umývací prostriedok, soľ a leštidlo, vykonajte nasledovné kroky:

1. Nastavte najvyššiu úroveň zmäkčovača vody.
2. Presvedčte sa, že zásobník na soľ a dávkovač leštidla sú plné.
3. Spustíte najkratší program s fázou oplachovania. Nepridávajte umývací prostriedok a do košov nedávajte riad.
4. Po skončení programu nastavte zmäkčovač vody podľa tvrdosti vody vo vašej oblasti.
5. Upravte dávkovanie leštidla.
6. Zapnite ukazovateľ doplnenia leštidla.

10.4 Vkládanie riadu do koša

- Vždy využite všetok priestor v košoch.
- V spotrebiči umývajte len riad, ktorý sa v ňom môže umývať.
- V spotrebiči neumývajte predmety vyrobené z dreva, rohoviny, hliníka, cínu a medi, keďže by mohli prasknúť, zvlhniť sa, sfarbiť sa alebo erodovať.
- V spotrebiči neumývajte predmety, ktoré môžu absorbovať vodu (špongie, handričky).
- Duté predmety (šálky, poháre a panvice) umiestnite otvorom smerom nadol.
- Dávajte pozor, aby sa sklenené predmety navzájom nedotýkali.

- Ľahké predmety umiestnite do vrchného koša. Zabezpečte, aby sa predmety voľne nehýbali.
- Malé predmety a príbor vložte do zásuvky na príbor.
- Premiestnite horný kôš nahor, aby ste do dolného koša umiestnili väčšie predmety.
- Pred spustením programu sa uistite, že sa sprchovacie ramená môžu voľne otáčať.

10.5 Pred spustením programu

Pred spustením zvoleného programu sa uistite, že:

- Filtre sú čisté a správne namontované.
- Viečko zásobníka na soľ je upevnené.
- Sprchovacie ramená nie sú upchaté.
- V spotrebiči je dostatok soli a leštidla (pokiaľ nepoužívate kombinované umývacie tablety).
- Riad v košoch je umiestnený v správnej polohe.
- Program je vhodný pre daný typ riadu a stupeň jeho znečistenia.
- Použili ste správne množstvo čistiaceho prostriedku.

10.6 Vyprázdnenie košov

1. Pred vybratím zo spotrebiča nechajte riad vychladnúť. Horúci riad sa ľahko poškodí.
2. Vyprázdnite najprv dolný kôš a potom horný kôš.



Po skočení programu môže ešte zostať voda na vnútorných povrchoch spotrebiča.

11. OŠETROVANIE A ČISTENIE



VAROVANIE!

Pred vykonávaním údržby spotrebič vypnite a vytriahnite jeho zástrčku zo sieťovej zásuvky.



Znečistené filtre a upchané sprchovacie rameno znižujú výsledky umývania. Pravidelne vykonávajte kontrolu a v prípade potreby ich vyčistite.

11.1 Čistenie vnútra

- Vnútro spotrebiča vyčistíte mäkkou vlhkou handričkou.
- Nepoužívajte abrazívne prostriedky, drôtenky, ostré nástroje, silné chemikálie, drsné špongie ani rozpúšťadlá.
- Raz týždenne utrite dverka vrátane gumeného tesnenia.
- Aby ste zachovali výkon spotrebiča, použite minimálne raz za dva mesiace čistiaci produkt navrhnutý špeciálne pre umývačky. Postupujte podľa pokynov na obale výrobku.
- Optimálne výsledky umývania dosiahnete pomocou automatického programu čistenia.
- Pravidelné používanie programov s krátkym trvaním môže spôsobiť tvorbu mastnoty a vodného kameňa vnútri spotrebiča. Aby ste predišli ich tvorbe, použite minimálne dvakrát do mesiaca programy s dlhým trvaním.

11.2 Odstránenie cudzích predmetov

Po každom použití umývačky riadu skontrolujte filtre a odtok. Cudzí predmety (napr. kúsok skla, plast, kosti alebo špáradlá a pod.) znižujú čistiaci výkon a môžu spôsobiť poškodenie odtokového čerpadla.



UPOZORNENIE!

Ak nedokážete odstrániť cudzie predmety sami, kontaktujte autorizované servisné stredisko.

1. Demontujte filtračný systém podľa pokynov v tejto kapitole.
2. Manuálne odstráňte akékoľvek cudzie predmety.
3. Zmontujte filtračný systém podľa pokynov v tejto kapitole.

11.3 Vonkajšie čistenie

- Spotrebič čistíte vlhkou mäkkou handričkou.
- Používajte iba neutrálne saponáty.
- Nepoužívajte abrazívne prostriedky, drôtenky ani rozpúšťadlá.

11.4 Čistenie filtrov

Filtračný systém sa skladá z 3 častí.

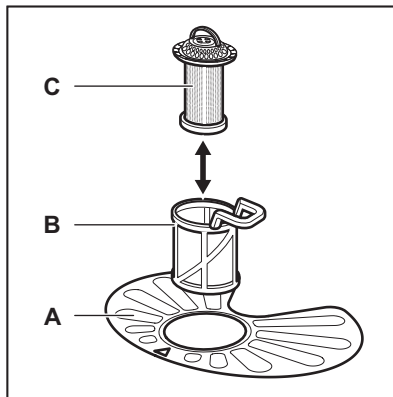

1. Filter (B) otočte doľava a vyberte ho.

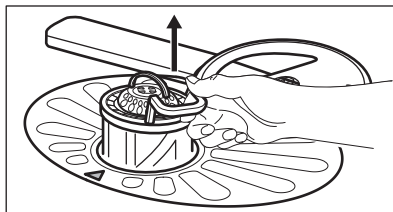
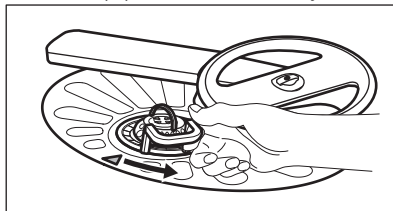

2. Filter (C) vyberte z filtra (B).
3. Vyberte plochý filter (A).

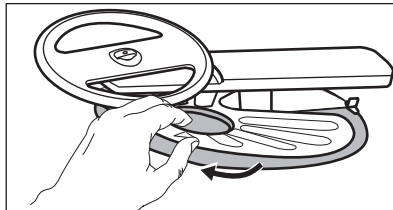

4. Filtre umyte.

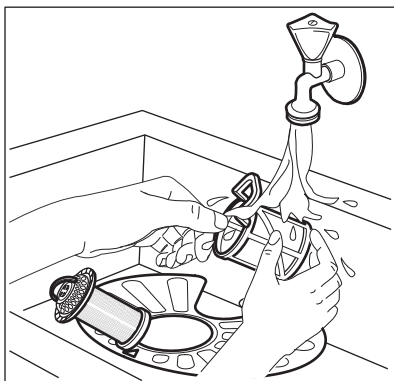

5. Uistite sa, či nie sú na odpadovej jame alebo v jej blízkosti zvyšky jedla alebo nečistoty.
6. Plochý filter dajte späť na miesto (A). Uistite sa, či ju úplne zasunúť pod 2 vodiacimi lištami.

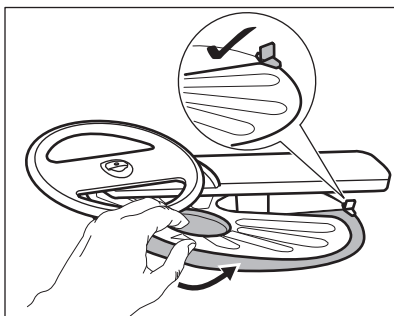

7. Namontujte filtre (B) a (C).
8. Filter (B) dajte späť do plochého filtra (A). Otáčajte ho doprava, kým nezacvakne.

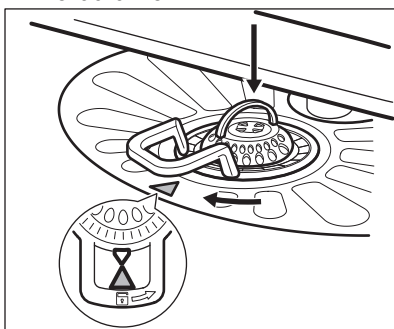

UPOZORNENIE!
Nesprávna poloha filtrov môže spôsobiť zlé výsledky umývania a poškodiť spotrebič.

11.5 Čistenie dolného sprchovacieho ramena

Dolné sprchovacie rameno vám odporúčame pravidelne čistiť, aby nedošlo k upchatiu otvorov nečistotami.

Upchaté otvory môžu spôsobiť neuspokojivé výsledky umývania.

1. Dolné sprchovacie rameno vyberte jeho potiahnutím nahor.

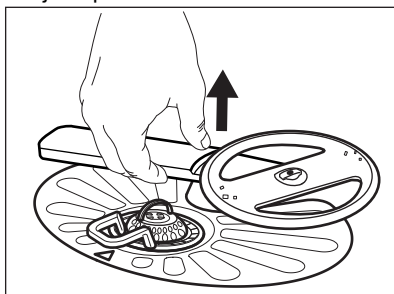

2. Sprchovacie rameno umyte pod tečúcou vodou. Z otvorov odstráňte čiastočky nečistôt pomocou predmetu s tenkým hrotom, napr. špáradla.

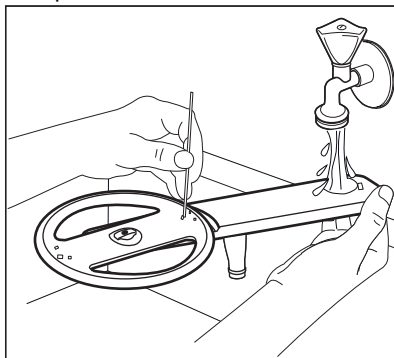

3. Sprchovacie rameno namontujte späť jeho zatlačením nadol.

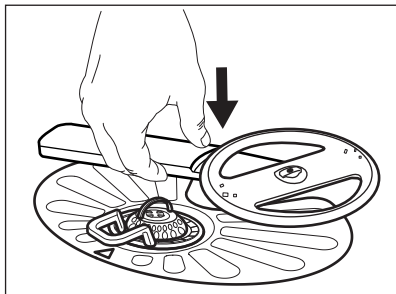

11.6 Čistenie horného sprchovacieho ramena

Horné sprchovacie rameno nevyberajte. Ak sú otvory v sprchovacom ramene upchaté, odstráňte zvyšné čiastočky nečistôt s tenkým špicatým predmetom, napríklad špáradlom.

11.7 Čistenie stropného umývacieho ramena

Stropné sprchovacie rameno vám odporúčame pravidelne čistiť, aby nedošlo k upchatiu otvorov nečistotami. Upchaté otvory môžu spôsobiť neuspokojivé výsledky umývania.

Stropné sprchovacie rameno je umiestnené na strome spotrebiča. Sprchovacie rameno (C) je nainštalované na dodacej trubici (A) s montážnym prvkom (B).

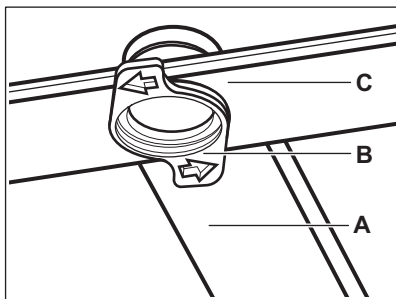

1. Uvoľníte zarážky na bokoch posuvných koľajničiek priehradky na príbor a vytiahnete zásuvku von.

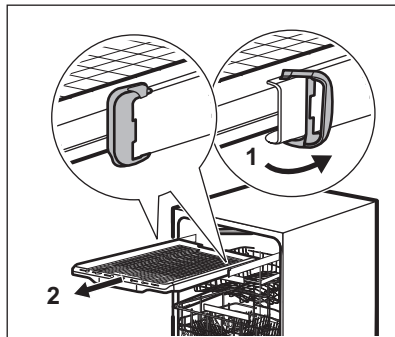

2. Premiestnite horný kôš na najnižšiu úroveň pre jednoduchší prístup k sprchovaciemu ramenu.
3. Na odpojenie sprchovacieho ramena (C) od napájacej trubice (A) otočte montážny prvok (B) doľava a potiahnite sprchovacie rameno nadol.
4. Sprchovacie rameno umyte pod tečúcou vodou. Z otvorov odstráňte čiastočky nečistôt pomocou predmetu s tenkým hrotom, napr. špáradla. Otvory prepláchnite vodou, aby ste z vnútra zmyli častice nečistôt.

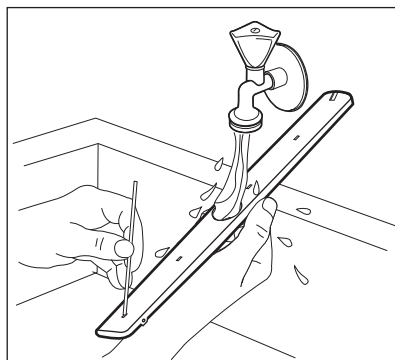

5. Na opätovnú inštaláciu sprchovacieho ramena (C) vložte montážny prvok (B) do sprchovacieho ramena a upevnite ho v napájacej trubici (A) otočením doprava. Skontrolujte, či montážny prvok zapadol na svoje miesto.
6. Nainštalujte priehradku na príbor na posuvné koľajničky a zablokujte zarážky.

12. RIEŠENIE PROBLÉMOV



VAROVANIE!

Nesprávna oprava spotrebiča môže predstavovať nebezpečenstvo pre používateľa. Všetky opravy musí vykonať kvalifikovaný personál.

aby ste kontaktovali autorizované servisné stredisko.

V tabuľke nižšie si pozrite informácie o možných problémoch.

Pri niektorých poruchách sa na displeji zobrazí výstražný kód.

Väčšinu problémov, ktoré sa vyskytnú, môžete vyriešiť bez toho,

Problém a výstražný kód	Možná príčina a riešenie
Spotrebič nie je možné zapnúť.	<ul style="list-style-type: none"> • Skontrolujte, či je sieťová zástrčka pripojená k sieťovej zásuvke. • Skontrolujte, či nie je v skrinke s poistkami poškodená poistka.
Program sa nespúšťa.	<ul style="list-style-type: none"> • Skontrolujte, či sú dvierka spotrebiča zatvorené. • Stlačte tlačidlo Štart. • Ak je nastavený odložený štart, zrušte nastavenie alebo počkajte na dokončenie odpočítavania. • Spotrebič obnovuje účinnosť zmäkčovača vody. Tento postup trvá približne 5 minút.
Do spotrebiča nepriteká voda. Na displeji sa zobrazuje symbol i10 alebo i11 .	<ul style="list-style-type: none"> • Skontrolujte, či je vodovodný kohútik otvorený. • Skontrolujte, či nie je tlak prívodu vody príliš nízky. O túto informáciu požiadať miestny vodohospodársky orgán. • Skontrolujte, či nie vodovodný kohútik upchatý. • Skontrolujte, či nie je upchatý filter v odtokovej hadici. • Skontrolujte, či nie je prívodná hadica skrútená alebo ohnutá.
Spotrebič nevypúšťa vodu. Na displeji sa zobrazí i20 .	<ul style="list-style-type: none"> • Skontrolujte, či nie je sifón umývadla upchatý. • Skontrolujte, či nie je vnútorný filtračný systém upchatý. • Skontrolujte, či nie je odtoková hadica skrútená alebo ohnutá.
Aktivovalo sa zariadenie proti vytopeniu. Na displeji sa zobrazí i30 .	<ul style="list-style-type: none"> • Zatvorte vodovodný kohútik. • Skontrolujte, či je spotrebič správne nainštalovaný. • Skontrolujte, či sú koše naplnené podľa pokynov v návode na používanie.
Zlyhanie snímača zistenia výšky hladiny. Na displeji sa zobrazuje symbol i41 - i44 .	<ul style="list-style-type: none"> • Skontrolujte, či sú filtre čisté. • Spotrebič vypnite a znova zapnite.

Problém a výstražný kód	Možná příčina a riešenie
Zlyhanie umývacieho alebo vypúšťacieho čerpadla. Na displeji sa zobrazuje symbol i51 - i59 alebo i5A - i5F .	<ul style="list-style-type: none"> • Spotrebič vypnite a znova zapnite.
Teplota vody vnútri spotrebiča je príliš vysoká alebo došlo ku zlyhaniu snímača teploty. Na displeji sa zobrazuje symbol i61 alebo i69 .	<ul style="list-style-type: none"> • Skontrolujte, či teplota privádzanej vody neprekročila 60 °C. • Spotrebič vypnite a znova zapnite.
Technické zlyhanie spotrebiča. Na displeji sa zobrazuje symbol iC0 alebo iC3 .	<ul style="list-style-type: none"> • Spotrebič vypnite a znova zapnite.
Hladina vody vnútri spotrebiča je príliš vysoká. Na displeji sa zobrazí iF1 .	<ul style="list-style-type: none"> • Spotrebič vypnite a znova zapnite. • Skontrolujte, či sú filtre čisté. • Skontrolujte, či je odtoková hadica inštalovaná v správnej výške nad podlahou. Pozrite si časť „Pokyny pre inštaláciu“.
Spotrebič sa počas prevádzky viackrát vypne a zapne.	<ul style="list-style-type: none"> • To je normálne. Prináša to optimálne výsledky umývania a úsporu energie.
Program trvá príliš dlho.	<ul style="list-style-type: none"> • Ak je nastavený odložený štart, zrušte nastavenie odkladu alebo počkajte na koniec odpočítavania.
Zobrazené trvanie programu je iné než trvanie v tabuľke hodnôt spotreby.	<ul style="list-style-type: none"> • Trvanie programu ovplyvňuje tlak a teplota vody, kolísanie napätia v elektrickej sieti, voliteľné funkcie, množstvo riadu a stupeň znečistenia.
Na displeji sa zmení zostávajúci čas a preskočí takmer na koniec času programu.	<ul style="list-style-type: none"> • Nejde o poruchu. Spotrebič pracuje správne.
Z dvierok spotrebiča preteká malé množstvo vody.	<ul style="list-style-type: none"> • Spotrebič nie je vo vodorovnej polohe. Uvoľnite alebo utiahnite nastaviteľné nožičky (ak sú k dispozícii). • Dvierka spotrebiča nie sú vycentrované na nádrži. Upravte zadnú nožičku (ak je k dispozícii).
Dvierka spotrebiča sa ťažko zatvárajú.	<ul style="list-style-type: none"> • Spotrebič nie je vo vodorovnej polohe. Uvoľnite alebo utiahnite nastaviteľné nožičky (ak sú k dispozícii). • Z košov vyčnievajú časti riadu.
Počas cyklu umývania sa otvoria dvierka spotrebiča.	<ul style="list-style-type: none"> • Funkcia AirDry je zapnutá. Teraz môžete funkciu vypnúť. Pozrite si časť „Nastavenia“.

Problém a výstražný kód	Možná příčina a riešenie
Štrkotavé/klepotavé zvuky z vnútra spotrebiča.	<ul style="list-style-type: none"> • Riad nie je správne vložený v košoch. Pozrite si leták o vkladani riadu. • Zabezpečte, aby sa mohli sprchovacie ramená voľne otáčať.
Spotrebič spustí istič/prerušovač obvodu.	<ul style="list-style-type: none"> • Nedostatočná prúdová intenzita na súčasné napájanie všetkých používaných spotrebičov. Skontrolujte prúdovú intenzitu zásuvky a kapacitu merača alebo vypnite jeden z používaných spotrebičov. • Vnútorná elektrická porucha spotrebiča. Obráťte sa na autorizované servisné stredisko.



Pozrite si ďalšie možné príčiny v častiach „**Pred prvým použitím**“, „**Každodenné používanie**“ alebo „**Rady a tipy**“.



VAROVANIE!



Neodporúčame používať spotrebič, kým sa problém celkom nevyrieši. Spotrebič odpojte a opäť ho nezapájajte, kým si nebudete istí, že funguje správne.

Po kontrole spotrebič vypnite a zapnite. Ak problém pretrváva, obráťte sa na autorizované servisné stredisko.

O kódy alarmov, ktoré nie sú popísané v tabuľke, požiadajte autorizované servisné stredisko.

12.1 Výsledky umývania riadu a sušenia nie sú uspokojivé

Problém	Možná příčina a riešenie
Neuspokojivé výsledky umývania.	<ul style="list-style-type: none"> • Pozri časť „Každodenné používanie“, „Rady a tipy“ a leták o vkladani riadu do košov. • Používajte intenzívnejšie umývacie programy. • Aktivujte voliteľnú funkciu ExtraPower na zlepšenie výsledkov umývania zvoleného programu. • Vyčistite dýzy sprchovacích ramien a filter. Pozri časť „Ošetrovanie a čistenie“.
Neuspokojivé výsledky sušenia.	<ul style="list-style-type: none"> • Riad ste nechali príliš dlho vnútri zatvoreného spotrebiča. Aktivujte voliteľnú funkciu AirDry na nastavenie automatického otvorenia dveriek a zlepšenie výsledkov sušenia. • Nedostatok leštidla alebo jeho nedostatočné dávkovanie. Naplňte dávkovač leštidla alebo nastavte jeho vyššie dávkovanie. • Príčinou môže byť kvalita leštidla. • Vždy používajte leštidlo, aj v prípade ak používate kombinované tablety. • Plastové predmety niekedy treba utrieť utierkou. • Program nemá fázu sušenia. Pozrite si časť „Prehľad programov“.

Problém	Možná příčina a riešenie
Na pohároch a riade sú biele šmuhy a modré usadeniny.	<ul style="list-style-type: none"> • Dávkovanie leštidla je príliš vysoké. Nastavte nižšie dávkovanie leštidla. • Množstvo umývacieho prostriedku je príliš veľké.
Na pohároch a riade sú škvrny a suché vodné kvapky.	<ul style="list-style-type: none"> • Množstvo uvoľneného leštidla nie je dostatočné. Nastavte vyššie dávkovanie leštidla. • Príčinou môže byť kvalita leštidla.
Vnútro spotrebiča je mokré.	<ul style="list-style-type: none"> • Nejde o poruchu spotrebiča. Vlhký vzduch kondenzuje na stenách spotrebiča.
Nezvyčajná pena počas umývania.	<ul style="list-style-type: none"> • Používajte umývaci prostriedok špeciálne určený pre umývačky riadu. • Použite umývaci prostriedok od iného výrobcu. • Nepredoplachujte riady pod tečúcou vodou.
Stopy hrdze na príbore.	<ul style="list-style-type: none"> • Vo vode v umývačke sa používa príliš veľa soli. Pozri časť „Zmäkčovač vody”. • Vložili ste spolu strieborný a antikorový príbor. Strieborné a antikorové riady neukladajte blízko seba.
Po skončení programu sú v dávkovači zvyšky umývacieho prostriedku.	<ul style="list-style-type: none"> • Tableta umývacieho prostriedku sa zasekla v dávkovači, a preto sa nerozpustila vo vode. • Voda nedokáže zmyť umývaci prostriedok z dávkovača. Skontrolujte, či nie sú sprchovacie ramená zablokované ani upchaté. • Skontrolujte, či predmety v košoch nezabraňujú otvoreniu veka dávkovača umývacieho prostriedku.
Pachy vnútri spotrebiča.	<ul style="list-style-type: none"> • Pozri časť „Čistenie vnútra”. • Spustíte program  s odstraňovačom vodného kameňa alebo čistiacim prostriedkom určeným pre umývačky.
Nánosy vodného kameňa na riade, v nádrži a na vnútornej strane dvierok.	<ul style="list-style-type: none"> • Nízka úroveň dávkovania soli, skontrolujte ukazovateľ doplnenia. • Viečko zásobníka na soľ nie je upevnené. • Voda z vodovodu je tvrdá. Pozri časť „Zmäkčovač vody”. • Použite soľ a nastavte regeneráciu zmäkčovača vody aj pri použití kombinovaných umývacích tabliet. Pozri časť „Zmäkčovač vody”. • Spustíte program  s odstraňovačom vodného kameňa určeným pre umývačky. • Ak usadeniny vodného kameňa neboli odstránené, vyčistite prístroj vhodnými čistiacimi prostriedkami. • Skúste iný umývaci prostriedok. • Obráťte sa na výrobcu umývacieho prostriedku.

Problém	Možná príčina a riešenie
Matný, vyblednutý alebo poškodený riad.	<ul style="list-style-type: none"> • Skontrolujte, či v spotrebiči umývate iba riad vhodný do umývačky. • Koše nakladajte a vykladajte opatrne. Pozrite si leťák o vkladaní riadu. • Krehké predmety vložte do horného koša. • Aktivujte voliteľnú funkciu GlassCare na zabezpečenie špeciálnej starostlivosti o sklenený a krehký riad.



Pozrite si ďalšie možné príčiny v častiach „Pred prvým použitím“, „Každodenné používanie“ alebo „Rady a tipy“.

13. TECHNICKÉ ÚDAJE

Rozmery	Šírka/výška/hĺbka (mm)	598 / 850 / 622
Elektrické zapojenie ¹⁾	Napätie (V)	220 - 240
	Frekvencia (Hz)	50
Tlak prívodu vody	Min./max. barov (MPa)	0.5 (0.05) / 10 (1.0)
Prívod vody	Studená voda alebo teplá voda ²⁾	max. 60 °C
Kapacita	Nastavenia miesta	14

¹⁾ Ďalšie hodnoty si pozrite na typovom štítku.

²⁾ Ak teplá voda pochádza z alternatívneho zdroja energie (napr. zo solárnych panelov), používajte prívod teplej vody, aby ste znížili spotrebu energie.

13.1 Odkaz na databázu EU EPREL

Čiarový kód na štítku energetických parametrov dodanom so spotrebičom poskytuje webový odkaz na registráciu tohto spotrebiča v EU EPREL databáze.

Štítok energetických parametrov si ponechajte na neskoršie nahliadnutie spolu s návodom na obsluhu a všetkými ďalšími dokumentmi poskytnutými s týmto spotrebičom.

V EU EPREL databáze môžete nájsť informácie ohľadom výkonu výrobku pomocou odkazu <https://eprel.ec.europa.eu> a názvu modelu a čísla výrobku, ktoré nájdete na typovom štítku spotrebiča. Pozrite si kapitolu „Popis výrobku“.

Podrobnejšie informácie o štítku energetických parametrov nájdete na stránke www.theenergylabel.eu.

14. OCHRANA ŽIVOTNÉHO PROSTREDIA

Materiály označené symbolom  odovzdajte na recykláciu. Obal hodte do príslušných kontajnerov na recykláciu.

Chráňte životné prostredie a zdravie ľudí a recyklujte odpad z elektrických a elektronických spotrebičov. Nelikvidujte

spotřebiče označené symbolom  spolu
s odpadom z domácnosti. Výrobok
odovzdajte v miestnom recyklačnom

zariadení alebo sa obráťte na obecný
alebo mestský úrad.

www.electrolux.com/shop



156818981-A-192023

