

# beko

## Lave-linge

Manuel d'utilisation



B3WBT691415W

2820532290/ FR/ / 24/09/2024 14:58



## **Veillez d'abord lire ce manuel d'utilisation !**







Chère cliente, cher client,

Nous vous remercions d'avoir choisi les produits Beko . Nous espérons que ce produit fabriqué à base de matériaux de qualité supérieure et issu de la technologie de pointe vous donnera des résultats optimaux. Pour cette raison, nous vous conseillons de lire attentivement tout le manuel d'utilisation de votre produit et les documents supplémentaires avant de vous en servir.

Respectez tous les avertissements et les informations figurant dans le manuel d'utilisation. Ainsi, vous vous protégerez, vous et votre appareil, contre d'éventuels dangers. Conservez le manuel d'utilisation. Si l'appareil venait à être remis à un autre utilisateur, pensez à lui remettre aussi le manuel d'utilisation. Les conditions de garantie, l'utilisation et les méthodes de dépannage de votre produit sont dans le guide de l'utilisateur.

### **Symboles et définitions**

Les symboles suivants sont utilisés dans le manuel d'utilisation :

	Danger pouvant entraîner la mort ou des blessures.
	Informations importantes ou conseils pratiques relatifs à l'utilisation.
	Lisez le manuel d'utilisation.
	Matériaux recyclables.
 	Avertissement relatif aux surfaces chaudes.
<b>AVERTISSE- MENT</b>	Danger pouvant entraîner des dommages matériels au produit ou à son environnement

## Table des matières

<b>1</b>	<b>Consignes de sécurité.....</b>	<b>4</b>	6.2	Symboles à l'écran.....	24
1.1	Utilisation prévue.....	4	6.3	Tableau des programmes et de consommation.....	25
1.2	Sécurité des enfants, des personnes vulnérables et des animaux domestiques.....	4	6.4	Sélection de programmes.....	27
1.3	Sécurité électrique.....	5	6.5	Programmes.....	27
1.4	Sécurité de manipulation.....	6	6.6	Sélection de température.....	30
1.5	Sûreté des installations.....	7	6.7	Sélection de la vitesse d'essorage.....	30
1.6	Sécurité de fonctionnement.....	8	6.8	Sélection des fonctions auxiliaires.....	31
1.7	Sécurité relative à l'entretien et au nettoyage.....	10	6.8.1	Fonctions auxiliaires.....	31
<b>2</b>	<b>Instructions importantes pour l'environnement.....</b>	<b>11</b>	6.8.2	Fonctions/Programmes sélectionnés en appuyant sur le bouton et en le maintenant enfoncé pendant 3 secondes.....	32
2.1	Conformité relative aux directives de WEEE.....	11	6.9	Heure de fin.....	33
2.2	Informations sur l'emballage.....	11	6.10	Starting the programme (Lancement du programme).....	34
<b>3</b>	<b>Spécifications techniques.....</b>	<b>12</b>	6.11	Verrouillage de la porte de chargement.....	34
<b>4</b>	<b>Installation.....</b>	<b>13</b>	6.12	Modification des sélections après le lancement du programme.....	35
4.1	Emplacement d'installation approprié.....	13	6.13	Annulation du programme.....	35
4.2	Assemblage des couvercles du panneau inférieur.....	13	6.14	Fin du programme.....	36
4.3	Retrait des boulons de sécurité de transport.....	14	<b>7</b>	<b>Entretien et nettoyage.....</b>	<b>36</b>
4.4	Raccordement de l'arrivée d'eau..	15	7.1	Nettoyage du bac à produits.....	36
4.5	Raccordement du conduit d'évacuation au drain.....	15	7.2	Nettoyage de la porte de chargement et du tambour.....	36
4.6	Réglages des supports.....	16	7.3	Nettoyage de la carrosserie et du bandeau de commande.....	37
4.7	Branchement électrique.....	17	7.4	Nettoyage des filtres d'arrivée d'eau.....	37
4.8	Démarrage.....	17	7.5	Évacuation de l'eau restante et nettoyage du filtre de la pompe....	37
<b>5</b>	<b>Préparation préliminaire.....</b>	<b>17</b>	<b>8</b>	<b>Dépannage.....</b>	<b>38</b>
5.1	Triage du linge.....	17	<b>9</b>	<b>AVIS DE NON-RESPONSABILITÉ / AVERTISSEMENT.....</b>	<b>43</b>
5.2	Préparation du linge pour le lavage.....	17			
5.3	Conseils pour économiser de l'énergie et de l'eau.....	18			
5.4	Chargement du linge.....	18			
5.5	Capacité de charge appropriée....	18			
5.6	Utilisation de lessive et d'adoucissant.....	19			
5.7	Astuces pour un lavage efficace..	21			
5.8	Durée affichée du programme.....	22			
<b>6</b>	<b>Fonctionnement de l'appareil.....</b>	<b>22</b>			
6.1	Panneau de commande.....	23			

## 1 Consignes de sécurité

Cette section contient les instructions de sécurité nécessaires à la prévention des risques de dommage corporel ou de dommage matériel.

Notre entreprise ne peut être tenue pour responsable des dommages qui peuvent se produire si ces instructions ne sont pas respectées.

- Les opérations d'installation et de réparation doivent être effectuées par un service agréé.
- Utilisez uniquement des pièces d'origine et des accessoires d'origine.
- Évitez de réparer ou de remplacer tout composant de l'appareil sauf si cela est clairement spécifié dans le manuel d'utilisation.
- Ne modifiez pas l'appareil.

### 1.1 Utilisation prévue

- La durée de stockage du produit est de 10 ans. Pendant cette période, les pièces de rechange d'origine seront disponibles pour le fonctionnement optimal de l'appareil.
- Cet appareil a été conçu exclusivement pour un usage domestique. Il ne convient pas à

l'usage commercial et ne doit pas être utilisé à d'autres fins que celle prévue.

- Utilisez l'appareil uniquement pour le séchage de textiles marqués en conséquence.
- Cet appareil est destiné à une utilisation domestique et à d'autres applications similaires. Par exemple ;
  - les cuisines du personnel des magasins, des bureaux et d'autres environnements professionnels ;
  - les ranchs ;
  - par les clients des hôtels, motels et autres établissements d'hébergement ;
  - chambres d'hôtes, environnements de type hôtelier ;
  - zones communes des immeubles d'habitation ou des blanchisseries.

### 1.2 Sécurité des enfants, des personnes vulnérables et des animaux domestiques



- Cet appareil peut être utilisé par des enfants âgés d'au moins 8 ans, ainsi que par des personnes avec des capacités physiques, sensorielles ou mentales réduites ou sans expérience et connaissances, si

- elles sont supervisées ou ont été formées à l'utilisation sécurisée de l'appareil et comprennent les risques y relatifs.
- Tenez à l'écart les enfants de moins de 3 ans, à moins qu'ils ne soient surveillés en permanence.
  - Les produits électriques sont dangereux pour les enfants et les animaux domestiques. Les enfants ou les animaux domestiques ne doivent pas jouer avec l'appareil ni grimper dessus ou à l'intérieur de celui-ci. Vérifiez l'intérieur du produit avant de l'utiliser.
  - Utilisez la fonction Sécurité enfant pour empêcher les enfants de jouer avec l'appareil.
  - N'oubliez pas de fermer le hublot lorsque vous quittez la pièce où se trouve l'appareil. Les enfants et les animaux domestiques peuvent se retrouver enfermés à l'intérieur et se noyer.
  - Les enfants ne doivent pas effectuer de travaux de nettoyage et d'entretien de l'utilisateur sans la surveillance d'un adulte.
  - Tenez les emballages hors de la portée des enfants. Risque de blessure et d'asphyxie.
  - Conservez tous les détergents et additifs utilisés pour le produit hors de portée des enfants.
  - Pour la sécurité des enfants, coupez le câble d'alimentation, désactivez et détruisez le mécanisme de verrouillage de la porte de chargement avant de jeter le produit.



### **1.3 Sécurité électrique**

- Le produit doit être débranché pendant les procédures d'installation, d'entretien, de nettoyage et de réparation. Débranchez l'appareil ou coupez le fusible.
- Si le câble d'alimentation est endommagé, il doit être remplacé par le service autorisé afin d'éviter tout risque éventuel.
- Ne placez pas le cordon d'alimentation sous l'appareil ou à l'arrière de celui-ci. Ne placez aucun objet lourd sur le cordon d'alimentation. Ne pliez pas, n'écrasez pas le câble d'alimentation et assurez-vous que celui-ci ne soit pas à proximité de sources de chaleur.
- N'utilisez que le câble d'origine. N'utilisez pas de câbles coupés ou endommagés.

- N'utilisez pas de rallonge, de prise multiple ou d'adaptateur pour faire fonctionner votre appareil.
- Les rallonges, les prises multiples, les adaptateurs ou les blocs d'alimentation portables peuvent surchauffer et provoquer un incendie. Veillez à ne pas placer les prises de courant et les blocs d'alimentation portables à proximité ou à l'arrière de l'appareil.
- La prise doit être facilement accessible. Si cela n'est pas possible, l'installation électrique doit être dotée d'un mécanisme conforme à la réglementation en matière d'électricité et qui déconnecte toutes les bornes du réseau (fusible, interrupteur, commutateur principal, etc.).
- Évitez de toucher le cordon d'alimentation avec des mains humides.
- Lorsque vous débranchez l'appareil, ne tenez pas le cordon d'alimentation, mais la prise.
- Vérifiez que la fiche n'est pas mouillée, sale ou poussiéreuse.
- Ne connectez jamais votre produit à des dispositifs d'économie d'électricité. De tels systèmes sont nocifs pour le produit.



## 1.4 Sécurité de manipulation

- Débranchez le produit avant de le déplacer, retirez la sortie d'eau et les raccords de la conduite d'eau. Vidangez l'eau qui reste à l'intérieur du produit.
- Cet appareil est lourd, ne le manipulez pas seul. Si votre produit vous tombe dessus, il peut causer des blessures. Ne frappez pas et ne laissez pas tomber le produit pendant le transport.
- Ne tenez pas les pièces d'extrusion telles que la porte de chargement du linge pour soulever et déplacer l'appareil. Le plateau supérieur doit être solidement fixé pour permettre le déplacement.
- Transportez le produit en position verticale. S'il n'est pas possible de le porter debout, inclinez-le vers la droite en vue frontale.
- Vérifiez que les tuyaux et le câble d'alimentation ne sont pas pliés, pincés, ou écrasés lorsque vous poussez l'appareil à sa place, après les procédures d'installation ou de nettoyage.



## 1.5 Sûreté des installations

- Vérifiez les informations figurant dans le manuel et les instructions d'installation pour préparer le produit à l'installation et assurez-vous que le réseau électrique, les conduites d'eau propres et la prise d'eau sont adaptés. Dans le cas contraire, appelez un électricien et un plombier qualifiés afin qu'ils prennent les dispositions nécessaires. Ces opérations sont à la charge du client.
- Avant de commencer l'installation, veillez à éteindre le fusible pour désactiver l'alimentation de la ligne à laquelle le produit sera connecté.
- Ce produit est destiné à être utilisé à des altitudes ne dépassant pas 2000 mètres au-dessus du niveau de la mer.
- Vérifiez que l'appareil n'est pas endommagé avant de l'installer. N'installez pas l'appareil lorsqu'il est endommagé.
- Portez toujours un équipement de protection individuelle (gants, etc.) lors de l'installation, de l'entretien et de la réparation du produit. Il existe un risque de blessure.
- Des blessures peuvent se produire si les mains sont placées dans des fentes non couvertes. Fermez les trous des boulons de sécurité pour le transport avec des bouchons en plastique.
- N'installez pas ou ne laissez pas le produit dans des endroits où il pourrait être exposé à des conditions d'environnement extérieur.
- N'installez pas le produit dans les environnements où la température est inférieure à 0 °C.
- N'installez jamais l'appareil sur un sol couvert de moquette ou une surface similaire. Cela créerait un risque d'incendie, car il ne peut pas recevoir d'air par le dessous.
- Placez l'appareil sur une surface plane et dure et équilibrez-le avec les pieds réglables.
- Connectez le produit à une prise de terre protégée par un fusible adapté aux valeurs de courant indiquées sur la plaque signalétique. Assurez-vous que la mise à la terre est effectuée par un électricien expert. N'utilisez pas le produit sans une mise à la terre appropriée.

- Branchez le produit dans une prise dont les valeurs de tension et de fréquence sont adaptées à celles indiquées sur la plaque signalétique.
- Ne branchez pas l'appareil sur des prises desserrées, cassées, sales, graisseuses ou qui sont sorties de leur logement ou sur des prises présentant un risque de contact avec l'eau.
- Utilisez le nouveau jeu de tuyaux fourni avec le produit. Ne réutilisez pas les anciens jeux de tuyaux. Ne faites pas d'ajouts aux tuyaux.
- Raccordez le tuyau d'arrivée d'eau directement au robinet d'eau. La pression du robinet doit être au minimum de 0,1 MPa (1 bar) et au maximum de 1MPa (10 bars). 10 à 80 litres d'eau doivent couler du robinet en une minute pour que le produit fonctionne correctement. Si la pression de l'eau est supérieure à 1 MPa (10 bars), un réducteur de pression doit être installé. La température maximale autorisée est de 25°C.
- Montez l'extrémité du tuyau d'évacuation de l'eau sur l'évacuation des eaux usées, l'évier ou la baignoire.
- Placez le câble d'alimentation et les boîtiers dans des endroits sans risque de trébucher.
- N'installez pas le produit derrière une porte, une porte coulissante ou à un autre endroit qui empêcherait l'ouverture complète de la porte.
- Si un sèche-linge doit être placé sur le produit, fixez-le avec un appareil de raccordement approprié obtenu auprès du service autorisé.
- Il y a un risque de contact avec des pièces électriques lorsque vous retirez les plateaux supérieurs. Ne démontez pas le plateau supérieur du produit.
- Placez le produit à au moins 1 cm des bords du meuble.



## **1.6 Sécurité de fonctionnement**

- Lorsque vous utilisez les appareils, utilisez uniquement des détergents, des adoucissants et des suppléments adaptés aux machines à laver.
- N'utilisez pas de solvants chimiques sur le réfrigérateur. Ces matériaux présentent un risque d'explosion.
- Ne faites pas fonctionner les produits défectueux ou endommagés. Débranchez le produit (ou coupez le fusible



auquel il est connecté), fermez le robinet d'eau et appelez un service autorisé.

- Ne placez pas de sources d'inflammation (bougie allumée, cigarettes, etc.) ou de chaleur (fers à repasser, fours, étuves, etc.) sur le produit ou à proximité de celui-ci. Ne placez pas de matériaux inflammables/explosifs à proximité du produit.
  - Ne montez pas sur l'appareil.
  - Débranchez le produit et fermez le robinet si vous n'utilisez pas le produit pendant une longue période.
  - Les détergents/matériaux d'entretien peuvent éclabousser le tiroir de détergent s'ils sont ouverts pendant que la machine fonctionne. Le contact du détergent avec votre peau et vos yeux est dangereux.
  - Veillez à ce que les animaux de compagnie ne grimpent pas à l'intérieur du produit. Vérifiez l'intérieur du produit avant de l'utiliser.
  - N'ouvrez pas la porte de chargement verrouillée en forçant. La porte s'ouvrira une fois le lavage terminé. Si la porte ne s'ouvre pas, appliquez la solution proposée pour la panne
- « Impossible d'ouvrir la porte de chargement » dans la section Dépannage.
  - Ne lavez pas les éléments contaminés par de l'essence, du kérosène, du benzène, des réducteurs, de l'alcool ou d'autres matières inflammables ou explosives et des produits chimiques industriels.
  - N'utilisez pas directement de détergent de nettoyage à sec et ne lavez pas, ne rincez pas et n'essorez pas le linge contaminé par du détergent de nettoyage à sec.
  - Ne placez pas vos mains dans le tambour rotatif. Attendez que le tambour ne tourne plus.
  - Si vous lavez le linge à des températures élevées, l'eau de lavage déchargée brûlerait votre peau si vous êtes en contact avec votre peau, par exemple, lorsque le tuyau de vidange est connecté au robinet. Ne touchez pas à l'eau de décharge.
  - Prenez les précautions suivantes pour éviter la formation d'un biofilm et de mauvaises odeurs :
    - Assurez-vous que la pièce dans laquelle se trouve le lave-linge est bien ventilée.

- Essuyez le soufflet et la vitre de la porte de chargement avec un chiffon sec et propre à la fin du programme.
- Pendant le lavage du linge à des températures élevées, la vitre de la porte de chargement chauffe. Pour cela, ne laissez pas les enfants toucher la vitre de la porte de chargement pendant le lavage.
- Avant de vous débarrasser d'articles usés ou devenus inutilisables :
  1. Débranchez la fiche d'alimentation et retirez-la de la prise.
  2. Coupez le câble d'alimentation et débranchez-le avec la fiche de l'appareil.
  3. Cassez le mécanisme de verrouillage de la porte de chargement pour la rendre inutilisable.
  4. Ne laissez pas les enfants jouer avec le produit périmé.
- Si vous devez déplacer le produit pour le nettoyer, ne tirez pas sur le couvercle. Le couvercle peut se briser et provoquer des blessures !
- Ne mettez pas vos mains, vos pieds ou des objets métalliques sous ou derrière votre appareil. Cela peut provoquer des blocages, et tout bord tranchant peut causer des blessures.
- Utilisez un chiffon propre et sec pour essuyer les matières étrangères ou la poussière sur les extrémités de la prise. Lorsque vous nettoyez la prise, n'utilisez pas de chiffon mouillé ou humide. Sinon, il y a un risque d'incendie ou d'électrocution.
- Ne lavez pas le produit avec des nettoyeurs à pression, en pulvérisant de la vapeur, de l'eau ou en versant de l'eau. Il existe un risque d'électrocution.
- N'utilisez pas des objets pointus ou des produits de nettoyage abrasifs pour nettoyer l'appareil. N'utilisez pas de produits ménagers, de savon, de détergent, de gaz, d'essence, de diluant, d'alcool, de vernis, etc. pour nettoyer le produit.



### **1.7 Sécurité relative à l'entretien et au nettoyage**

- Avant de nettoyer ou d'entretenir le lave-linge, débranchez-le ou coupez le courant au niveau du fusible.

- Les produits de nettoyage contenant des solvants peuvent dégager des vapeurs toxiques (p. ex., solvant de nettoyage). N'utilisez pas de produits de nettoyage contenant des solvants.
- Il peut y avoir des résidus de détergent dans le tiroir à détergent lorsque vous l'ouvrez pour le nettoyer.
- Ne démontez pas le filtre de la pompe d'évacuation lorsque le produit est en marche.
- La température dans la machine peut atteindre 90 °C. Nettoyez le filtre après que l'eau de la machine ait refroidi afin d'éviter tout risque de brûlure.

## 2 Instructions importantes pour l'environnement

---

### 2.1 Conformité relative aux directives de WEEE



Ce produit est conforme à la Directive DEEE du 19/2012 de l'Union européenne. Ce produit porte un symbole de classification pour les déchets d'équipements électriques et électroniques (DEEE).

Ce produit a été fabriqué avec des pièces et des matériaux de haute qualité réutilisables et recyclables. À la fin de sa durée de vie, ne pas le jeter avec les déchets domestiques normaux et les autres déchets. Rendez-vous dans un centre de collecte pour le recyclage de tout matériel électrique et électronique. Veuillez consulter vos autorités locales pour connaître ces centres de collecte.

### 2.2 Informations sur l'emballage

Les matériaux d'emballage de cet appareil sont fabriqués à partir de matériaux recyclables, conformément à nos réglementations nationales en matière d'environnement. Ne mettez pas les matériaux d'emballage au rebut avec les ordures ménagères et d'autres déchets. Déposez-les plutôt aux points de collecte des matériaux d'emballage désignés par les autorités locales.

### Conformité relative aux directives de RoHS :

Le produit que vous avez acheté est conforme à la Directive RoHS du 65/2011 de l'Union européenne. Le produit ne contient pas de matériaux nuisibles et interdits spécifiés dans la directive.

### 3 Spécifications techniques

Nom du fournisseur ou marque commerciale	Beko
Désignation du modèle	B3WBT691415W
	7123984000
Capacité nominale (kg)	9
Vitesse d'essorage maximale (cycle/min)	1400
Encastré	Yes
Hauteur (cm)	82
Largeur (cm)	60
Profondeur (cm)	55
Entrée d'eau simple / entrée d'eau double	+ / -
Raccordement électrique (V/Hz)	230 V / 50Hz
Courant total (A)	10
Puissance totale (W)	2200
Code modèle principal	1320



Les informations sur le modèle, telles que stockées dans la base de données des produits, peuvent être obtenues en accédant au site Web suivant et en recherchant l'identifiant du modèle (\*) figurant sur l'étiquette énergétique.

<https://eprel.ec.europa.eu/>

**SUPPLIER'S NAME**

**A**

**MODEL IDENTIFIER → (\*)**

**A**

#### Tableau des symboles

Prélavage	Rapide	Fast+	Rinçage supplémentaire	Extra eau	Anti-froissage	Suppression des poils des animaux domestiques	Vapeur	Mode Nuit	Trempage	Rinçage d'attente	
AutoDose	Sélection du détergent liquide	Sélection de l'adoucissant	Rinçage	Essorage + Séchage	Vidange	Température	Essorage	Non Essorage	Eau du robinet (Froid)	Aucune eau	Temporisation
Porte Verrouiller	Enfant Verrouille	Marche/Arrêt	Départ / Pause	Niveau de saleté	Ajouter un vêtement	Programme téléchargé	Lavage	Ok (Fin)	Annuler	Anti-froissage +	Séchage
Trempage	Extra-sec	Prêt à ranger	Sec pour repassage	Séchage programmé	Rafraichissement air	Intensif	Mode eau	Economie d'eau			

## 4 Installation



Lisez d'abord la section « Instructions de sécurité » !



Votre lave-linge détecte automatiquement la quantité de linge qui se trouve à l'intérieur pendant la sélection d'un programme.

Au moment de l'installation de l'appareil, avant la première utilisation, il convient de procéder à un étalonnage afin de s'assurer que la quantité de linge puisse être détectée de la manière la plus précise possible. Pour y arriver, sélectionnez le programme **Nettoyage du tambour\*** et annulez la fonction d'essorage.

Lancez le programme sans linge. Attendez que le programme prenne fin. Cette opération s'étendra sur quelque 15 minutes.

\*Le nom du programme peut varier selon le modèle. Consultez la section des descriptions de programmes pour choisir le programme approprié.

- Veuillez contacter le service autorisé le plus proche pour l'installation de l'appareil.
- Assurez-vous que l'installation et les branchements électriques de l'appareil sont effectués par un agent de service agréé. Le fabricant décline toute responsabilité pour les dommages causés par des opérations effectuées par des personnes non autorisées.
- La préparation de l'emplacement ainsi que des installations liées à l'électricité, au robinet d'eau et aux eaux usées sur le site de l'installation relève de la responsabilité du client.
- Vérifiez que les tuyaux d'arrivée d'eau et de vidange, ainsi que le câble d'alimentation, ne sont pas pliés, pincés, ou écrasés lorsque vous poussez le produit à sa place, après les procédures d'installation ou de nettoyage.

- Avant de procéder à l'installation, vérifiez si le produit présente des défauts. N'installez pas l'appareil lorsqu'il est endommagé. Les produits endommagés présentent des risques pour votre sécurité.

### 4.1 Emplacement d'installation approprié

- Placez le produit sur un sol rigide et nivelé. Évitez de le placer sur un tapis à poils longs ou sur d'autres surfaces similaires. Une installation sur un sol inadéquat peut entraîner des problèmes de bruit et de vibrations.
- Le poids total du lave-linge et du sèche-linge - à pleine charge - lorsqu'ils sont placés l'un sur l'autre atteint environ 180 kilogrammes. Placez le produit sur un sol solide et plat présentant la capacité de portage suffisante.
- N'installez pas le produit sur le câble d'alimentation.
- N'installez pas le produit dans les environnements où la température pourrait descendre en-dessous de 0 °C. Le gel pourrait endommager votre produit.
- Laissez un espace minimum de 1 cm entre le produit et le meuble.
- Si vous installez le produit sur une surface avec des marches, ne le placez jamais près du bord.
- Ne posez pas l'appareil sur une plateforme.
- Ne placez pas de sources de chaleur telles que les cuisinières, les fers à repasser, les fours, le chauffage, etc. sur l'appareil et ne les utilisez pas sur le produit.

### 4.2 Assemblage des couvercles du panneau inférieur



Sur certains modèles, les parties inférieures des produits sont complètement fermées. Ces produits n'ont pas de bouchons ni de couvercles.

- Pour augmenter le confort sonore du produit, installez le couvercle A après avoir retiré la mousse d'emballage.

#### Couvercle A

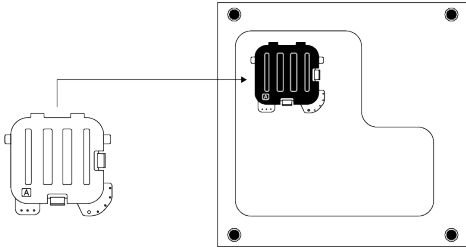

Inclinez légèrement la machine vers l'arrière. Posez les languettes du couvercle A contre le panneau inférieur. Terminez l'assemblage en tournant le couvercle.

- Le couvercle B et le capuchon sont optionnels. Fixez le couvercle B et le capuchon, le cas échéant.

#### Couvercle B

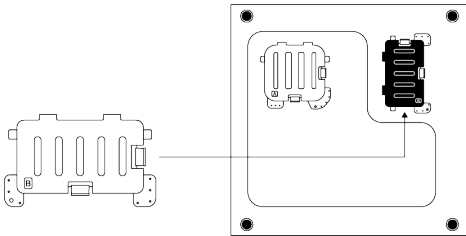

Posez les languettes du couvercle B contre le panneau inférieur. Terminez l'assemblage en tournant le couvercle.

#### Capuchon

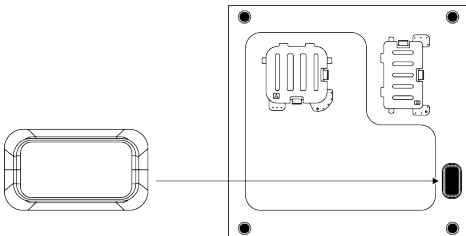

Insérez le capuchon en le poussant avec votre doigt.

### 4.3 Retrait des boulons de sécurité de transport

1. Dévissez tous les boulons à l'aide d'une clé appropriée jusqu'à ce qu'ils tournent librement.
2. Pliez la partie intérieure en l'appuyant sur les zones de préhension et retirez-la.
3. Fixez les couvercles en plastique fournis dans le sachet contenant le manuel d'utilisation, dans les trous du panneau arrière.

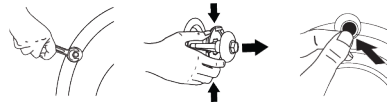

#### ATTENTION

Retirez les boulons de sécurité de transport avant de faire fonctionner le produit ! Sinon, la machine sera endommagée.



#### ATTENTION

Conservez les vis de sécurité de transport soigneusement afin de les réutiliser au cas où vous aurez besoin de transporter le lave-linge ultérieurement. Installez les boulons de sécurité de transport dans l'ordre inverse de la procédure de démontage. Ne déplacez jamais l'appareil sans que les vis de sécurité réservées au transport ne soient correctement fixées.

## 4.4 Raccordement de l'arrivée d'eau



### ATTENTION

Les modèles à simple admission d'eau ne doivent pas être connectés au robinet d'eau chaude. Ce type de raccord endommagerait le linge ou le produit passerait en mode de protection et ne fonctionnerait pas.

N'utilisez pas de vieux tuyaux ou des tuyaux usagés d'arrivée d'eau sur un nouvel appareil. Cela peut provoquer des fuites d'eau de votre machine et tacher votre linge.

1. Serrez tous les écrous de tuyau à la main. N'utilisez jamais un outil pour serrer ces écrous.
2. Ouvrir complètement les robinets après avoir raccordé le tuyau pour vérifier s'il y a des fuites d'eau aux points de raccordement. Si vous constatez des fuites, fermez le robinet et retirez l'écrou. Vérifiez le joint et resserrez soigneusement l'écrou. Afin d'éviter les fuites d'eau et les dommages qui en résultent, gardez les robinets fermés lorsque vous n'utilisez pas le produit.

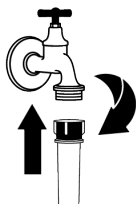
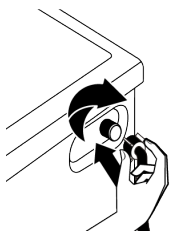

## 4.5 Raccordement du conduit d'évacuation au drain

1. Fixez l'extrémité du tuyau de vidange directement à la conduite d'évacuation d'eau, aux toilettes ou à la baignoire.



Votre maison sera inondée si le tuyau de vidange de l'eau est disloqué pendant la vidange. Par ailleurs, il y a un risque de brûlure en raison des températures élevées de lavage. Afin de prévenir de telles situations et de vous assurer que la machine fonctionne correctement au niveau des entrées et évacuations d'eau sans problème, fixez solidement le tuyau de vidange.

2. Raccordez le tuyau de vidange à une hauteur minimale de 40 cm et à une hauteur maximale de 100 cm.
3. L'installation du tuyau de vidange au niveau du sol ou près du sol (40 cm plus bas) et son soulèvement rendent l'évacuation de l'eau difficile et le linge peut en ressortir extrêmement humide. Par conséquent, respectez les hauteurs décrites dans le schéma.

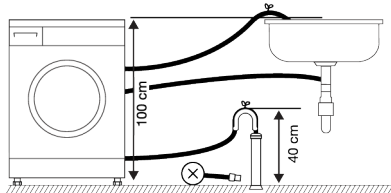

4. Pour éviter que l'eau usée ne rentre à nouveau dans la machine et pour assurer un drainage facile, évitez de plonger l'extrémité du tuyau dans l'eau usée ou de l'insérer dans la conduite d'évacuation à plus de 15 cm. Si le tuyau est trop long, coupez-le.
5. L'extrémité du tuyau ne doit être ni coucée, ni piétinée, ni pliée entre la canalisation et la machine. Dans le cas contraire, des problèmes de rejet d'eau peuvent surgir.
6. Si la longueur du tuyau est très courte, vous pouvez y ajouter un tuyau d'extension d'origine. La longueur totale du tuyau ne doit pas dépasser 3,2 m. Pour éviter les fuites d'eau, fixez toujours le raccord entre le rallonge et le tuyau de

vidange de l'appareil à l'aide d'une fixation adaptée afin qu'il ne se détache pas et ne provoque pas de fuites.

## 4.6 Réglages des supports



### AVERTISSEMENT

Afin de s'assurer que votre appareil fonctionne de façon plus silencieuse et sans vibration, il doit être à niveau et équilibré sur ses pieds. Assurez-vous que l'appareil est équilibré en ajustant les pieds. Autrement, la machine pourrait se déplacer et entraîner des écrasements, des bruits ou des vibrations.

1. Desserrez les écrous des pieds dans le sens de la flèche avec l'outil se trouvant dans le sac du manuel d'utilisation.
2. Réglez les pieds jusqu'à ce que la machine soit à niveau et équilibrée. Vous pouvez déplacer les pieds vers le haut en les tournant dans le sens inverse des aiguilles d'une montre et vers le bas en les tournant dans le sens des aiguilles d'une montre.
3. Resserrez tous les contre-écrous avec l'outil dans le sens de la flèche. Vous pouvez déplacer les écrous vers le bas en les tournant dans le sens inverse des aiguilles d'une montre et vers le haut en les tournant dans le sens des aiguilles d'une montre.

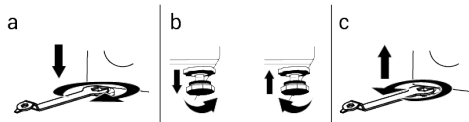

### Réglage des pieds :

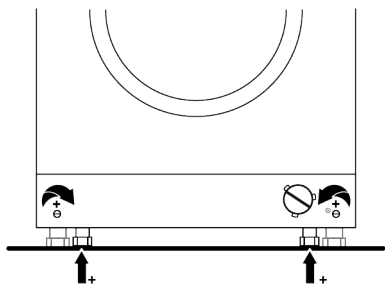

- Lorsque vous tournez le bouton rotatif indiqué à l'intérieur du cercle dans le sens de la flèche, la machine s'élève de 0,3 mm. Si vous le tournez dans le sens opposé de la flèche, la machine baissera de 0,3 mm.
- Vous pouvez utiliser le compteur d'eau pour vérifier le bon réglage des pieds arrière et avant de la machine.
- Ne réglez pas les pieds arrière à l'aide d'appareils rechargeables. Utilisez plutôt un tournevis.

### Réglage des pieds et de l'indicateur de niveau d'eau :

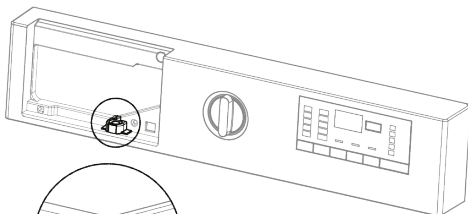

- Pour régler l'indicateur de niveau d'eau, vous devez retirer le tiroir de détergent.
- La bulle à l'intérieur de l'indicateur de niveau d'eau doit être au **milieu** pour que le système fonctionne correctement.
- Si la bulle à l'intérieur de l'indicateur de niveau d'eau se trouve sur la **gauche**, le pied **droit** pré-réglé du lave-linge doit être réglé.
- Si la bulle à l'intérieur de l'indicateur de niveau d'eau se trouve sur la **droite**, le pied **gauche** pré-réglé du lave-linge doit être réglé.
- Si la bulle à l'intérieur de l'indicateur de niveau d'eau se trouve à l'**arrière**, le pied **avant** pré-réglé du lave-linge doit être réglé.
- Si la bulle à l'intérieur de l'indicateur de niveau d'eau se trouve à l'**avant**, le pied **avant** pré-réglé du lave-linge doit être réglé.



## 4.7 Branchement électrique

Branchez l'appareil à une prise équipée d'une mise à la terre et protégée par un fusible de 16 A. Notre société ne sera pas responsable des dommages qui seront encourus en raison de l'utilisation du produit sans mise à la terre conformément à la réglementation locale.

- Le branchement doit être conforme à la réglementation en vigueur dans votre pays.
- L'infrastructure des câbles de connexion électrique du produit doit être adéquate et adaptée aux exigences du produit. Il est recommandé d'utiliser un dispositif à courant résiduel.
- La prise du câble d'alimentation doit être accessible facilement après l'installation.
- Si l'alimentation actuelle du fusible ou du disjoncteur dans la maison est inférieure à 16 A, demandez à un électricien qualifié d'installer une alimentation de 16 A.
- La tension spécifiée dans la section « Caractéristiques techniques » doit être égale à celle de votre réseau électrique.
- Ne réalisez pas de branchements en utilisant des rallonges ou des multiprises. Le câble de raccordement peut provoquer une surchauffe et une brûlure.



Si le câble d'alimentation est endommagé, il doit être remplacé par le service autorisé afin d'éviter tout risque éventuel.

## 4.8 Démarrage

Avant de commencer à utiliser le produit, assurez-vous que les préparations décrites dans la section « Instructions environnementales » et « Installation » soient respectées. Pour préparer la machine au lavage du linge, effectuez la première opération dans le programme Nettoyage du tambour. Si ce programme n'est pas disponible dans votre produit, appliquez la méthode qui est décrite dans la section « Nettoyage de la porte de chargement et du tambour ».

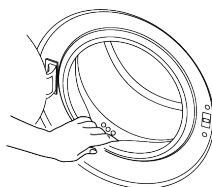

Il pourrait rester de l'eau dans votre produit suite aux processus d'assurance qualité menés au cours de la production. Ceci n'affecte pas votre machine.

## 5 Préparation préliminaire



Lisez d'abord la section « Instructions de sécurité » !

### 5.1 Triage du linge

- Triez le linge par type de textile, couleur, degré de saleté et température d'eau autorisée.
- Respectez toujours les instructions qui se trouvent sur les étiquettes de vos vêtements.

### 5.2 Préparation du linge pour le lavage

- Des articles avec des accastillages comme les soutiens-gorges à armature, les boucles de ceinture ou les boutons

métalliques endommageront la machine. Vous pouvez enlever les pièces métalliques ou laver ces vêtements en les introduisant dans un sac à lessive ou une taie d'oreiller.

- Sortez toutes les substances se trouvant dans les poches, telles que les pièces de monnaie, les stylos et les trombones, retournez les poches et brossez-les. De tels objets peuvent endommager votre machine ou faire du bruit.
- Mettez les vêtements de petite taille à l'exemple des chaussettes pour enfants et des bas en nylon dans un sac à lessive ou une taie d'oreiller.

- Mettez les rideaux dans l'appareil sans les compresser. Retirez les éléments de fixation des rideaux. Les éléments de fixation des rideaux peuvent provoquer une traction et une déchirure sur le rideau.
- Fermez les fermetures à glissière, cousez les boutons desserrés, puis raccommodez les aubes et les déchirures.
- Ne lavez les produits étiquetés « lavables en machine » ou « lavables à la main » qu'avec un programme adapté.
- Ne lavez pas les couleurs et le blanc ensemble. Le linge en coton neuf de couleur foncée peut déteindre fortement. Lavez-les séparément.
- Les taches difficiles doivent être traitées correctement avant tout lavage.
- Lavez les pantalons et le linge délicat à l'envers.
- Les linges intensément tachetés par des saletés comme de la farine, de la poussière de chaux, de la poudre de lait, etc. doivent être secoués avant d'être introduits dans la l'appareil. Avec le temps, de telles poussières et poudres peuvent se former sur les surfaces internes de l'appareil et occasionner des dégâts matériels.

### 5.3 Conseils pour économiser de l'énergie et de l'eau

Les informations suivantes vous permettront d'utiliser cet appareil de manière écologique en économisant l'eau et l'énergie.

- Utilisez le produit en tenant compte de la capacité la plus élevée autorisée par le programme que vous avez sélectionné, mais évitez de surcharger l'appareil. Voir « Tableau des programmes et de consommation »
- Respectez les recommandations de température prescrites sur l'emballage de la lessive.
- Lavez le linge peu sale à basse température.
- Utilisez des programmes plus rapides pour de petites quantités de linge ou pour du linge peu sale.

- N'utilisez pas le pré-lavage et des températures élevées pour le linge qui n'est pas très sale.
- Si vous prévoyez de sécher votre linge dans un sèche-linge, sélectionnez la vitesse d'essorage recommandée la plus élevée pendant le processus de lavage.
- N'utilisez pas plus de lessive que la quantité recommandée sur l'emballage.

### 5.4 Chargement du linge

1. Ouvrez la porte de chargement.
2. Mettez les vêtements dans l'appareil de façon libre.
3. Poussez la porte de chargement pour la fermer jusqu'à entendre un son de verrouillage. Veillez à ce qu'aucun article ne soit coincé dans la porte. Le hublot est verrouillé pendant le fonctionnement d'un programme. Le verrou de la porte s'ouvre une fois le programme terminé. Vous pouvez à présent ouvrir la porte de chargement. Si la porte ne s'ouvre pas, appliquez la solution proposée pour la panne « Impossible d'ouvrir la porte de chargement » dans la section Dépannage.

### 5.5 Capacité de charge appropriée

La capacité de charge maximale dépend du type de linge, du degré de saleté et du programme de lavage que vous souhaitez utiliser.

L'appareil ajuste automatiquement la quantité d'eau selon le poids du linge qui s'y trouve.



Suivez les informations contenues dans le « tableau des programmes et des consommations ». Lorsque l'appareil est surchargé, ses performances de lavage chutent. En outre, des bruits et des vibrations peuvent survenir.

## 5.6 Utilisation de lessive et d'adoucissant



### AVERTISSEMENT

Lisez les instructions du fabricant figurant sur l'emballage lorsque vous utilisez des détergents, des adoucissants, de l'amidon, de l'eau de Javel et des décolorants, de l'anticalcaire et suivez les indications de dosage fournies. Utilisez le go-belet gradué, le cas échéant.

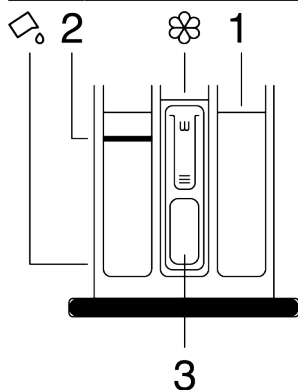

Le tiroir à détergent comprend trois compartiments :

- (1) pour prélavage,
- (2) pour lavage principal,
- (3) pour adoucissant,
- (☞) un siphon est présent dans le compartiment destiné à l'assouplissant,
- (☞) il y a également un appareil pour l'utilisation de détergents liquides dans le compartiment de lavage principal.

### Détergent, adoucissant et autres agents nettoyants

- Ajoutez la lessive et l'adoucissant avant de mettre le programme de lavage en marche.
- Ne laissez pas le tiroir à lessive ouvert lorsque le programme de lavage est en cours.
- Si vous utilisez un programme sans prélavage, ne mettez pas de détergent dans le compartiment de prélavage (compartiment n° « 1 »).

- Si vous utilisez un programme avec prélavage, démarrez la machine après avoir ajouté du détergent en poudre dans les compartiments de prélavage et de lavage principal (compartiments 1 et 2)
- N'utilisez pas de programme avec prélavage si vous utilisez une capsule de lessive ou une bille de distribution de lessive. Vous pouvez placer ces éléments directement dans le linge contenu dans votre appareil.
- Si vous utilisez un détergent liquide, suivez les instructions de la rubrique « Utilisation d'un détergent liquide » et n'oubliez pas de mettre l'appareil à détergent liquide dans la bonne position.

### Choix du type de détergent

Le type de lessive à utiliser dépend du programme de lavage, du type et de la couleur du tissu.

- Utilisez des lessives différentes pour le linge coloré et le linge blanc.
- Pour vos vêtements délicats, utilisez uniquement les programmes suggérés et les lessives spéciales (lessive liquide, shampooing à laine, etc.) destinés uniquement aux vêtements délicats.
- Pour le lavage de vêtements et de couettes de couleur foncée, il est recommandé d'utiliser une lessive liquide.
- Lavez les lainages au programme suggéré et avec une lessive spéciale adaptée.
- Veuillez consulter la partie des descriptions de programmes pour connaître les programmes suggérés pour différents textiles.
- Toutes les recommandations concernant les détergents sont valables pour la gamme de température sélectionnable des programmes.



Uniquement des détergents, des assouplissants et des additifs adaptés aux machines à laver doivent être utilisés.  
N'utilisez pas de savon en poudre.

## Ajustement de la quantité de détergent

La quantité de détergent dépend de la quantité de linge, du degré de salissure et de la dureté de l'eau.

- Ne dépassez pas les valeurs de dosage recommandées sur l'emballage du détergent afin d'éliminer la mousse excessive et les problèmes de mauvais rinçage, de faire des économies et de protéger l'environnement.
- Utilisez des quantités de détergent moins importantes pour un volume de linge moins important ou moins sale.

## Utilisation d'adoucissant

Mettez l'adoucissant dans son compartiment qui se trouve à l'intérieur du tiroir à produits.

- Ne dépassez jamais le repère de niveau (> max <) dans le compartiment destiné à l'assouplissant.
- Si l'adoucisseur n'est pas fluide, diluez avec de l'eau avant de le placer dans le compartiment adoucisseur.



### AVERTISSEMENT

N'utilisez pas de détergents liquides ou d'autres matériaux ayant des propriétés nettoyantes, sauf s'ils sont destinés à être utilisés dans des machines à laver pour adoucir le linge.

## Utilisation de lessive liquide

### Si le produit contient un dispositif pour lessive liquide

- Appuyez sur le dispositif et faites-le tourner à l'endroit indiqué lorsque vous voulez utiliser des détergents liquides. La partie qui tombe servira de barrière pour le détergent liquide.
- Nettoyez avec de l'eau à sa place ou en la retirant de sa place lorsque c'est nécessaire. N'oubliez pas de placer l'appareil dans le compartiment de lavage principal (compartiment n° « 2 ») après le nettoyage.
- Le dispositif doit être en place si vous utilisez un détergent en poudre.

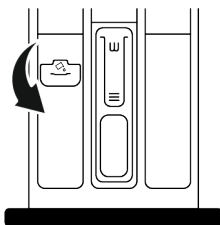

## Utilisation de détergents en gel et en comprimés

- Si le détergent est fluide et qu'il n'y a pas de compartiment pour le détergent liquide dans votre produit, placez le détergent en gel dans le compartiment principal de la lessive dans la première prise d'eau. Si votre appareil possède un compartiment à détergent liquide, remplissez le compartiment avec du détergent avant de démarrer le programme.
- Si le détergent en gel n'est pas liquide ou se trouve dans une capsule de pastille liquide, placez-le directement à l'intérieur du tambour avant le lavage.
- Mettez les pastilles de lessive dans le compartiment principal (compartiment n° « 2 ») ou directement dans le tambour avant de procéder au lavage.

## Utilisation de l'amidon

- Ajoutez l'amidon liquide, l'amidon en poudre, ou le colorant dans le compartiment de l'adoucissant.
- N'utilisez pas simultanément l'adoucissant et l'amidon dans le même programme de lavage.
- Nettoyez l'intérieur de l'appareil à l'aide d'un chiffon propre et humide après avoir utilisé l'amidon.

## Utilisation d'un produit anticalcaire

- Si nécessaire, n'utilisez que des produits anticalcaires pour les machines à laver.

## Utilisation d'eau de Javel et de décolorants

- Sélectionnez un programme avec pré-lavage et ajoutez de l'eau de javel au début du pré-lavage. Ne mettez pas de détergent dans le compartiment de pré-lavage. Comme alternative, sélectionnez un programme avec rinçage supplémentaire et ajoutez l'eau de javel pendant que le pro-

duit reçoit de l'eau dans le compartiment à détergent lors de la première étape de rinçage.

- Ne mélangez pas et n'utilisez pas l'eau de Javel et le détergent ensemble.
- Comme l'eau de Javel peut provoquer une irritation de la peau, n'utilisez que de petites quantités (1/2 tasse de thé - environ 50 ml et rincez bien le linge.
- Ne versez pas directement la javel sur le linge.
- N'utilisez pas d'eau de Javel pour les vêtements de couleur
- Sélectionnez un programme de lavage à basse température tout en utilisant des décolorants à base d'oxygène.
- Les décolorants à base d'oxygène peuvent être utilisés avec des détergents. Cependant, si le décolorant n'a pas la même viscosité que le détergent, placez d'abord le détergent dans le compartiment n° « 2 » dans le tiroir à lessive et attendez que l'appareil évacue le détergent lors de l'arrivée d'eau. Ajoutez le décolorant dans le même compartiment pendant que l'appareil continue à aspirer de l'eau.

### 5.7 Astuces pour un lavage efficace

Vêtements				
Couleurs claires et blanches		Couleurs	Couleurs noire ou sombre	Déliçats/Laine/Soies
(Températures recommandées en fonction du degré de saleté : 40-90 °C)		(Températures recommandées en fonction du degré de saleté : froid -40 °C)	(Températures recommandées en fonction du degré de saleté : froid -40 °C)	(Températures recommandées en fonction du degré de saleté : froid -30 °C)

Degré de saleté	<b>Très sale</b> (taches difficiles, par exemple d'herbe, de café, de fruit et de sang.)	Il peut être nécessaire de prétraiter les taches ou d'effectuer un pré-lavage.  Les lessives en poudre et liquides recommandées pour le blanc peuvent être utilisées aux dosages conseillés pour les vêtements très sales. Il est recommandé d'utiliser des lessives en poudre pour nettoyer les taches de glaise et de terre et les taches qui sont sensibles aux produits à blanchir.	Les lessives en poudre et liquides recommandées pour les couleurs peuvent être utilisées aux dosages conseillés pour les vêtements très sales. Il est recommandé d'utiliser des lessives en poudre pour nettoyer les taches de glaise et de terre et les taches qui sont sensibles aux produits à blanchir. Utilisez des détergents qui ne contiennent pas de décolorant.	Les lessives liquides recommandées pour les couleurs et les couleurs noires/foncées peuvent être utilisées aux doses conseillées pour les vêtements très sales.	Utilisez de préférence des lessives liquides conçues pour des vêtements délicats. Les vêtements en laine et en soie doivent être lavés avec des lessives spéciales laine.
	<b>Normalement sale</b> (Par exemple, taches causées par la transpiration sur les cols et manchettes)	Les lessives en poudre et liquides recommandées pour le blanc peuvent être utilisées aux dosages conseillés pour les vêtements normalement sales.	Les lessives en poudre et liquides recommandées pour les couleurs peuvent être utilisées aux dosages conseillés pour les vêtements normalement sales. Utilisez des détergents qui ne contiennent pas de décolorant.	Les lessives liquides recommandées pour les couleurs et les couleurs noires/foncées peuvent être utilisées aux doses conseillées pour les vêtements légèrement sales.	Utilisez de préférence des lessives liquides conçues pour des vêtements délicats. Les vêtements en laine et en soie doivent être lavés avec des lessives spéciales laine.
	<b>Peu sale</b> (Pas de tache visible.)	Les lessives en poudre et liquides recommandées pour le blanc peuvent être utilisées aux dosages conseillés pour les vêtements peu sales.	Les lessives en poudre et liquides recommandées pour les couleurs peuvent être utilisées aux dosages conseillés pour les vêtements peu sales. Utilisez des détergents qui ne contiennent pas de décolorant.	Les lessives liquides recommandées pour les couleurs et les couleurs noires/foncées peuvent être utilisées aux doses conseillées pour les vêtements légèrement sales.	Utilisez de préférence des lessives liquides conçues pour des vêtements délicats. Les vêtements en laine et en soie doivent être lavés avec des lessives spéciales laine.

## 5.8 Durée affichée du programme

La durée du programme est visible sur l'écran de l'appareil lors de la sélection d'un programme. La durée du programme est ajustée automatiquement pendant l'exécution du programme en fonction de la quantité de ligne chargée dans l'appareil, de la formation de mousse, des conditions de charge déséquilibrées, des variations de l'alimentation électrique, de la pression de l'eau et des paramètres du programme.

**CAS SPÉCIAL :** au démarrage des programmes coton et coton éco, l'écran affiche la durée d'une demi-charge. Ce qui est le cas le plus fréquent. Après le démarrage du programme, environ après 20 à 25 minutes, l'appareil détecte la charge réelle. Si la charge détectée est supérieure à une demi-charge, le programme de lavage sera réglé en conséquence et la durée du programme augmentée automatiquement. Ce changement de programme est visible à l'écran.

## 6 Fonctionnement de l'appareil



Lisez d'abord la section « Instructions de sécurité » !

## 6.1 Panneau de commande

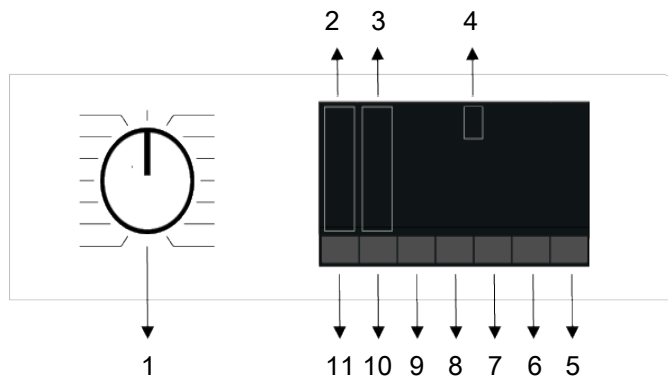

- |   |   |
|---|---|
| 1 Bouton de sélection de programmes       | 2 Voyants de niveau de température            |
| 3 Témoins de niveau de vitesse d'essorage | 4 Écran                                       |
| 5 Bouton Départ/Pause                     | 6 Bouton de Réglage de l'heure de fin         |
| 7 Bouton de fonction auxiliaire 3         | 8 Bouton de fonction auxiliaire 2             |
| 9 Bouton de fonction auxiliaire 1         | 10 Bouton de réglage de la vitesse d'essorage |
| 11 Bouton de réglage de la température    |   |

## 6.2 Symboles à l'écran

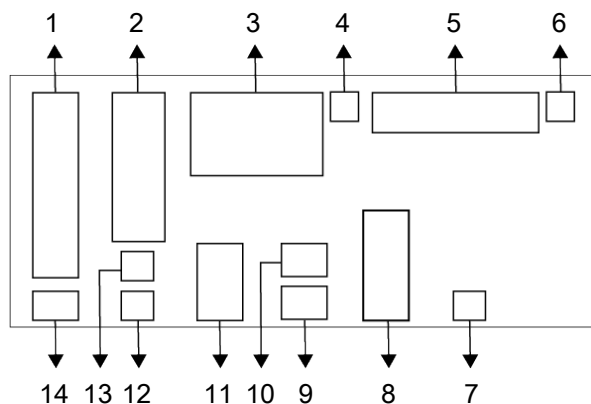

- |  |  |
|--|--|
| 1 Indicateur de température              | 2 Indicateur de vitesse d'essorage     |
| 3 Informations sur la durée              | 4 Symbole de porte verrouillée activé  |
| 5 Indicateur de déroulement du programme | 6 Voyant d'absence d'eau               |
| 7 Indicateur de départ différé activé    | 8 Indicateurs de fonction auxiliaire 3 |
| 9 Indicateurs de fonction auxiliaire 2   | 10 Symbole Sécurité enfant activée     |
| 11 Indicateurs de fonction auxiliaire 1  | 12 Indicateur pas d'essorage           |
| 13 Indicateur rinçage en attente         | 14 Indicateur d'eau froide             |



Les visuels utilisés pour la description de la machine dans cette section sont schématiques et peuvent ne pas correspondre exactement aux caractéristiques de votre machine.



## 6.3 Tableau des programmes et de consommation

Programme						Fonctions auxiliaires					Température °C
	Température °C	Charge max. en (kg)	Consommation d'eau	Consommation énergétique (kWh)	Vitesse max.	Rapide / Intense	Prélavage	Vapeur	Rincage supplémentaire	Economie d'eau	
Coton	90	9	102	2,55	1400	*	*	*	*	*	Froid - 90
	60	9	102	1,52	1400	*	*	*	*	*	Froid - 90
	40	9	100	1,00	1400	*	*	*	*	*	Froid - 90
Eco 40-60	40***	9	68	0,854	1400						40-60
	40***	4,5	47	0,400	1400						40-60
	40***	2,5	35	0,240	1400						40-60
Synthétique	60	3	70	1,18	1200	*	*	*	*	*	Froid - 60
	40	3	68	0,62	1200	*	*	*	*	*	Froid - 60
Express / Express 14'	90	9	70	2,25	1400	*	*	*	*	*	Froid - 90
	60	9	70	1,17	1400	*	*	*	*	*	Froid - 90
	30	9	70	0,20	1400	*	*	*	*	*	Froid - 90
Express / Express 14' + Rapide / Intense	30	2	40	0,10	1400	*	*	*	*	*	Froid - 90
Délicat Laine / Lavage Main	40	1,5	55	0,54	800				*		Froid - 40
Textiles Foncés / Jeans	40	3,5	83	0,79	1200	*	*	*	*		Froid - 40
Mixte	40	3,5	85	0,80	800	*	*	*			Froid - 40
Nettoyage Tambour	90	-	80	2,30	600			*			90
Hygiène+	90	9	135	3,20	1400			*	*		20-90
Expert Taches	60	4	85	1,55	1400	*	*				30-60
Chemises	60	3	70	1,40	800	*	*	*	*	*	Froid - 60
SteamTherapy	-	1	1,5	0,11	-			*			-
Lavage à froid	-	4,5	50	0,30	1400						-

• : Sélection possible.

\* : Sélectionné automatiquement, ne peut pas être annulé.

\*\*\* : Le programme Eco 40-60 est un programme d'essai conforme à la sélection de température de 40°C, à la réglementation européenne EU / 2019/2014 et à la norme EN 60456: 2016 / A11 : norme 2020.

- : Voir la description du programme pour la charge maximale.



Veillez lire la section Installation du manuel avant la première utilisation.

Les fonctions optionnelles contenues dans le tableau peuvent varier en fonction du modèle de votre machine.

La consommation d'eau et d'énergie peut varier suivant les fluctuations de la pression, de la dureté et de la température de l'eau, de la température ambiante, du type et de la quantité de linge, de la sélection des fonctions auxiliaires et de la vitesse d'essorage, ainsi que des variations de la tension électrique. Les modèles de sélection des fonctions auxiliaires peuvent être modifiés par l'entreprise de fabrication. De nouveaux modèles de sélection peuvent être ajoutés ou supprimés. La vitesse d'essorage de votre machine peut varier en fonction du programme ; toutefois, cette vitesse ne peut dépasser la vitesse maximale d'essorage de la machine.

L'intensité du bruit et le niveau d'humidité varient en fonction de la vitesse d'essorage ; lorsque la vitesse de vitesse d'essorage est sélectionnée pendant la phase de filage, le linge contient moins d'humidité, mais un bruit plus élevé se produit à la fin du programme.



Le temps de lavage du programme que vous avez sélectionné s'affiche à l'écran de la machine. En fonction de la quantité de linge que vous chargée dans la machine, il peut y avoir une différence de 1 à 1,5 heure entre la durée indiquée sur l'écran et la durée réelle du cycle de lavage. La durée est automatiquement mise à jour peu après le début du lavage.

Sélectionnez toujours la température nécessaire la plus basse. Les programmes les plus efficaces en termes de consommation d'énergie sont généralement ceux qui lavent à des températures plus basses et sur une plus longue durée.

Les informations relatives à la vitesse d'essorage indiquées dans le tableau des programmes correspondent à l'option de vitesse d'essorage affichée sur le panneau de commande.

Valeurs de consommation (FR)

	Sélection de température °C	Vitesse d'essorage (cycle/min)	Capacité (kg)	Durée du programme (h:min)	Consommation d'énergie (en kWh/cycle)	Consommation d'eau (litre/cycle)	Température du linge (°C)	Pourcentage d'humidité résiduelle (%)
Eco 40-60	40	1351	9	03:48	0,854	68	34	52,8
	40	1351	4,5	02:53	0,400	47	28	52,9
	40	1351	2,5	02:53	0,240	35	24	55,6
Coton	20	1351	9	03:30	0,460	100	20	53,9
	60	1351	9	03:30	1,520	102	60	53,9

Synthétique	40	1200	3	02:15	0,620	68	40	40
Express / Express 14'	30	1400	9	00:28	0,200	70	23	62
Les valeurs de consommation des programmes autres que le programme ECO 40-60 sont données à titre indicatif uniquement.								

## 6.4 Sélection de programmes

1. Choisissez le programme approprié pour le type, la quantité et le degré de saleté de votre linge conformément au « Tableau des programmes et de consommation »

**i** Les programmes sont limités à la vitesse d'essorage maximale adaptée au type spécifique de vêtements.

Lors de la sélection d'un programme, prenez toujours en compte le type de tissu, sa couleur, le degré de saleté et la température d'eau autorisée.

2. Sélectionnez le programme désiré à l'aide du bouton de « Sélection de programmes ».

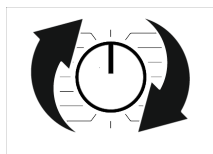

## 6.5 Programmes

### • EnergySpin

Elle garantit une utilisation plus efficace de votre détergent grâce à un mouvement mécanique important pendant le lavage. Ainsi, elle préserve la qualité de votre linge sans qu'il soit nécessaire de le chauffer longtemps et réduit votre consommation d'énergie.

Cette technologie est utilisée dans les programmes qui contiennent des symboles ou des couleurs affichés sur le panneau.

### • Eco 40-60

Le programme Eco 40-60 vous permet de laver du linge en coton normalement sale pour lequel un lavage à 40 °C ou 60 °C est spécifié. Il s'agit d'un programme d'essai

standard à la législation de l'UE relative à la conception respectueuse de l'environnement et l'étiquetage énergétique.

Bien que ce programme lave plus longtemps que d'autres programmes de lavage, il est plus efficace en matière de consommation d'énergie et d'eau. La température réelle de l'eau peut être différente de la température de lavage indiquée. Lorsque vous chargez une petite quantité (par exemple, la capacité de ½ ou moins) de linge dans la machine, la durée du programme peut se raccourcir automatiquement durant les phases ultérieures. De cette manière, la consommation d'énergie et d'eau serait considérablement réduite.

### • Coton

Vous pouvez laver votre linge en coton durable (draps, linge de lit, serviettes, peignoirs, sous-vêtements, etc.) à l'aide de ce programme. Lorsque vous appuyez sur le bouton de fonction lavage rapide, vous réduisez considérablement la durée du programme sans toutefois affecter la qualité de lavage garanti par des mouvements de lavage intenses. Si vous ne sélectionnez pas la fonction de lavage rapide, la qualité de lavage et de rinçage efficace de votre linge très sale est garantie.

### • Synthétique

Vous pouvez laver votre linge synthétique (par exemple : chemises, blouses, vêtements mixtes synthétiques/cotons, etc.) avec ce programme. Lorsque vous appuyez sur le bouton de fonction lavage rapide, vous réduisez considérablement la durée du programme, ce qui améliore la qualité de lavage de du linge très sale. Si vous ne sélectionnez pas la fonction de lavage rapide, la qualité de lavage et de rinçage efficace de votre linge très sale est garantie.

### • **Délicat Laine / Lavage Main**

Utilisez ce programme pour laver vos vêtements en laine/délicats. Sélectionnez la température appropriée en respectant les étiquettes de vos vêtements. Votre linge est lavé en douceur de sorte à éviter d'endommager les vêtements.

### • **Hygiène+**

L'application d'une couche de vapeur au début du programme permet d'atténuer facilement la saleté.

Utilisez ce programme pour votre lessive (vêtements de bébé, draps, sous-vêtements, etc. articles en coton) nécessitant un lavage antiallergique et hygiénique à haute température avec un cycle de lavage intensif et long. Les conditions d'hygiène optimales sont assurées grâce à l'application de vapeur avant la longue durée de chauffage et la phase de rinçage supplémentaire.

### • **Essorage + Vidange**

Utilisez ce programme pour essorer les vêtements dans la machine.

### • **Rinçage**

Utilisez ce programme lorsque vous voulez effectuer un rinçage ou un amidonnage séparément.

### • **SteamTherapy**

Utilisez ce programme pour réduire les plis et le temps de repassage d'une petite quantité de linge mixte ou synthétique en coton sans tache.



Ceci n'est pas un programme de lavage. N'ajoutez pas de produits chimiques tels que les détergents, de l'eau de Javel, du détachant, etc. au tiroir à détergent pendant ce programme.

### • **Chemises**

Ce programme est utilisé pour laver les chemises en coton, en tissu synthétique et en tissu synthétique mélangé. Il permet de réduire les plis. De la vapeur est appliquée à la fin du programme pour aider la fon-

tion de réduction des plis. Le profil d'essorage spécial et la vapeur appliquée à la fin du programme réduisent les plis sur vos chemises. Lorsque la touche de la fonction de lavage rapide est enfoncée, l'algorithme de prétraitement est exécuté.

- Appliquez le produit de traitement chimique directement sur vos vêtements ou ajoutez-le à la lessive lorsque la machine commence à prendre l'eau du compartiment de la lessive en poudre. Ainsi, vous bénéficiez de la même performance que vous obtenez lorsque vous utilisez un cycle de lavage normal en beaucoup moins de temps. Ce programme permet d'augmenter la durée de vie de vos chemises. N'utilisez pas de détergent de pré-lavage si vous prévoyez d'utiliser la fonction de retardement de votre machine. Le détergent de pré-lavage peut se déverser sur vos vêtements et provoquer des taches.

\*\* Il est recommandé de faire fonctionner le cycle avec un maximum de 6 chemises pour minimiser les plis de vos chemises en utilisant ce cycle. Lorsque vous effectuez un lavage avec plus de 6 chemises, il peut y avoir des différences dans le niveau de froissement et d'humidité des chemises à la fin du cycle.

### • **Express / Express 14'**

Utilisez ce programme pour laver votre linge en coton peu sale ou sans taches en un court laps de temps, mais pas pour les serviettes ou les cotons lourds. La durée du programme peut être réduite jusqu'à 14 minutes lorsque la fonction de lavage rapide est sélectionnée. Lorsque la fonction de lavage rapide est sélectionnée, la quantité de linge à laver ne doit pas excéder 2 (deux) kg.

### • **Textiles Foncés / Jeans**

Utilisez ce programme pour préserver la couleur de vos vêtements foncés ou de vos jeans. Il permet un lavage de haute performance avec un mouvement de tambour spécial même lorsque la température est basse. Il est recommandé d'utiliser une les-

sive liquide ou un shampoing à laine pour le linge de couleur foncée. Ne lavez pas votre linge délicat en laine, etc.

#### • **Nettoyage Tambour**

Nettoyez régulièrement (une fois tous les 1 à 2 mois) le tambour pour assurer l'hygiène requise. La vapeur est appliquée avant le programme pour ramollir les résidus présents dans le tambour. Exécutez le programme lorsque la machine est complètement vide. Pour de meilleurs résultats, utilisez des produits anticalcaires en poudre (produits de nettoyage du tambour) adaptés aux machines à laver lorsque la fonction de détergent en poudre est sélectionnée. Laissez la porte de chargement à moitié fermée après la fin du programme pour que l'intérieur de la machine sèche.



Ceci n'est pas un programme de lavage. Au contraire, il s'agit d'un programme d'entretien.

Évitez d'exécuter le programme lorsque la machine contient du linge. Lorsque vous essayez de mettre la machine en marche, elle détecte automatiquement la présence d'une charge à l'intérieur et peut arrêter ou relancer le programme selon le modèle de votre machine. En cas de reprise du programme, il est impossible d'obtenir un nettoyage efficace.

#### • **Mixte**

Utilisez ce programme pour laver à la fois votre linge en coton et votre linge synthétique sans avoir à les séparer.

#### • **Lavage à froid**

Utilisez pour laver votre linge en coton / synthétique légèrement sale et durable. Grâce à l'algorithme de lavage spécialement développé pour le programme, un lavage efficace est assuré sans exposer le linge à des températures élevées.

#### • **Expert Taches**

La machine est équipée d'un programme spécial pour les taches qui permet d'enlever efficacement les différents types de

taches. Utilisez ce programme uniquement pour le linge en coton grand teint durable. Ne lavez pas les vêtements et le linge délicat et de couleur dans ce programme.

Avant le lavage, vérifiez les étiquettes de vos vêtements (recommandé pour les chemises en coton, les pantalons, les shorts, les t-shirts, les vêtements pour bébés, les pyjamas, les tabliers, les nappes de table, la literie, la housse de couette, les taies d'oreiller, les serviettes de bain et de plage, les serviettes, les chaussettes, les sous-vêtements en coton adaptés au lavage à haute température et pendant une longue durée).

Dans le programme de teinture automatique, vous pouvez laver 24 types de taches réparties en trois groupes différents selon une sélection rapide des fonctions. En fonction du groupe de taches sélectionné, il existe un programme de lavage spécial pour lequel la durée du rinçage en attente, l'action de lavage, la durée de lavage et de rinçage sont modifiées.

**Vous trouverez ci-dessous les degrés de saleté qui peuvent être sélectionnés à l'aide du bouton de réglage « Rapide/Intensif » :**

**Lorsque « Intense » est sélectionné ;**

Sueur, saleté de col, nourriture, mayonnaise, vinaigrette, maquillage, huile de machine, nourriture pour bébé.

**Lorsque « Rapide/Intense » n'est pas sélectionné ;**

Sang, chocolat, pudding, herbe, boue, œufs, beurre, curry.

**Lorsque « Rapide » est sélectionné ;**

Thé, café, jus, ketchup, vin rouge, cola, confiture, charbon

1. Sélectionnez le programme pour les taches.
2. Choisissez la tache que vous voulez nettoyer en la localisant dans les groupes ci-dessus, et en sélectionnant ledit groupe à l'aide du bouton de fonction auxiliaire Rapide/Intense.

3. Lisez attentivement l'étiquette du linge et assurez-vous de sélectionner la température et la vitesse d'essorage adéquates.

## 6.6 Sélection de température

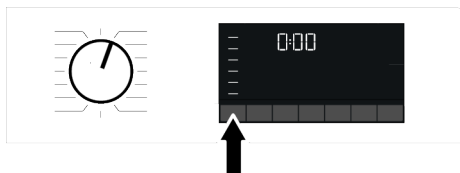

Chaque fois qu'un nouveau programme est sélectionné, la température recommandée pour ledit programme apparaît sur l'indicateur de température. Il est possible que la température recommandée ne soit pas la température maximale pouvant être sélectionnée pour le programme en cours.

Appuyez à nouveau sur le bouton de Réglage de la température pour modifier la température. La température décroît graduellement.

**i** Aucune modification ne peut être apportée à ces programmes s'ils ne permettent pas le réglage de température.

Vous pouvez également modifier la température après le début du cycle de lavage. Cette modification peut être effectuée si les seules étapes de lavage le permettent.

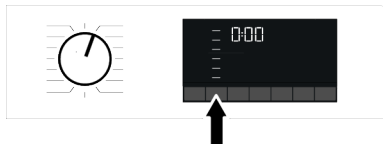

**i** Si vous faites défiler l'option Lavage froid et appuyez de nouveau sur le bouton de réglage de la température, la température maximale recommandée pour le programme sélectionné s'affiche à l'écran. Appuyez à nouveau sur le bouton Réglage de la température pour diminuer la température.

## 6.7 Sélection de la vitesse d'essorage



Chaque fois qu'un nouveau programme est sélectionné, la vitesse d'essorage recommandée du programme sélectionné s'affiche sur le voyant de vitesse d'essorage. Il est possible que la vitesse d'essorage recommandée ne soit pas la valeur maximale pouvant être sélectionnée pour le programme en cours.

Appuyez de nouveau sur le bouton Réglage de la vitesse d'essorage pour changer la vitesse d'essorage. Cette vitesse décroît graduellement.

Ensuite, en fonction du modèle du produit, les options « Attente de rinçage  » et « Pas d'essorage  » s'affichent.

Si vous ne voulez pas décharger votre linge dès la fin du programme, vous pouvez utiliser la fonction Attente de rinçage afin d'empêcher à vos vêtements de se froisser s'il n'y a pas d'eau dans la machine.

Cette fonction permet de conserver votre linge dans l'eau de rinçage final. Si vous voulez essorer votre linge après la fonction Rinçage en attente :

1. Réglez la Vitesse d'essorage.
2. Appuyez sur Départ/Pause. Le programme redémarre. La machine évacue l'eau et essore le linge.

Si vous voulez évacuer l'eau à la fin du programme sans essorage, utilisez la fonction Pas d'essorage.

**i** Aucune modification ne peut être apportée à ces programmes s'ils ne permettent pas le réglage de la vitesse d'essorage.

Vous pouvez modifier la vitesse d'essorage après le début du lavage si les étapes de lavage le permettent. Dans le cas contraire, ces modifications ne seront pas apportées.

### Rinçage en attente

Si vous ne souhaitez pas retirer votre linge de la machine immédiatement après la fin du programme, vous pouvez utiliser la fonction Rinçage en attente pour conserver votre linge dans l'eau de rinçage final afin

d'empêcher à vos vêtements de se froisser lorsque la machine ne contient pas d'eau. Appuyez sur le bouton «Départ/Pause» après cette procédure si vous voulez évacuer l'eau sans essorage. Le programme reprendra son fonctionnement et se terminera après l'évacuation de l'eau.

Si vous souhaitez essorer le linge contenu dans l'eau, réglez la vitesse d'essorage et appuyez sur le bouton Départ/Pause. Le programme redémarre. L'eau est évacuée, le linge est essoré, et le programme est terminé.

## 6.8 Sélection des fonctions auxiliaires

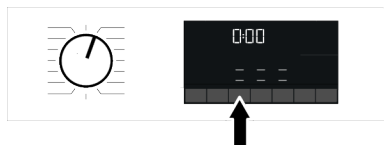

Sélectionnez les fonctions auxiliaires souhaitées avant de lancer le programme. Lorsqu'un programme est sélectionné, les icônes des symboles des fonctions auxiliaires compatibles avec le programme s'affichent.



Lorsqu'un bouton de fonction auxiliaire qui ne peut pas être sélectionné avec le programme actuel est actionné, le lave-linge émet un avertissement sonore.

Certaines fonctions ne peuvent pas être sélectionnées ensemble. Si une deuxième fonction auxiliaire en conflit avec la première est sélectionnée avant le démarrage de la machine, la fonction sélectionnée en premier sera annulée et celle sélectionnée en deuxième lieu restera active.

Une fonction optionnelle qui n'est pas compatible avec le programme ne peut pas être sélectionnée, (consultez le « Tableau des programmes et de consommation ») Certains programmes disposent de fonctions auxiliaires devant être exécutées simultanément. Ces fonctions ne peuvent pas être annulées.

### 6.8.1 Fonctions auxiliaires

#### • Rapide / Intense

Grâce à cette fonction, vous pouvez raccourcir ou prolonger la durée du programme. Selon la sélection de programmes, il peut y avoir des différences dans les augmentations et les diminutions de temps. Si le voyant LED du mode RAPIDE ou INTENSIF n'est pas allumé, la durée du programme approprié est indiquée pour votre linge normalement sale.

En fonction de la sélection du programme, la fonction Intensif peut être sélectionnée automatiquement. Dans ce cas, la LED Intensif du panneau sera allumée. Vous pouvez utiliser la sélection « Intensif » pour obtenir une meilleure performance de lavage lorsque vous lavez un linge très sale.

Vous pouvez réduire le temps de lavage de votre linge peu sale en appuyant sur le bouton Rapide/Intensif dans les programmes pour lesquels vous avez sélectionné Intense. Lorsque vous appuyez une fois sur cette touche, le voyant LED s'éteint et vous

atteignez la durée de programme appropriée pour votre linge normalement sale. Lorsque vous appuyez une seconde fois sur cette même touche, le voyant LED rapide s'allume, le temps diminue un peu et la durée minimale du programme s'affiche, ce qui convient à votre linge moins sale. La durée des programmes peut être réduite de 50 % lorsque cette fonction est sélectionnée. Grâce à des étapes de lavage optimisées, à une mobilité mécanique élevée et à une consommation d'eau optimale, vous obtenez de hautes performances de lavage bien que la durée soit réduite.

#### • Vapeur

Cette fonction permet de réduire les plis sur votre linge en coton, synthétique et mixte, de raccourcir le temps de repassage et d'éliminer la saleté en l'adoucissant.

\* Dans les conditions où la fonction vapeur est appliquée en fin de programme, votre linge peut être plus chaud à la fin du lavage. Ceci est attendu dans le cadre des conditions de travail du programme.



Lorsque vous activez la fonction vapeur, n'utilisez pas de détergent liquide en cas d'absence de réservoir de liquide ou de fonction de dosage de détergent liquide. Votre linge risque de se tacher.

#### • Mode eau

Cette touche de fonction auxiliaire vous permet de sélectionner les fonctions supplémentaires d'économie d'eau, de prélavage et de rinçage supplémentaire ou d'eau supplémentaire selon le modèle de votre machine. Vous trouverez des informations détaillées sur la sélection dans la description de la fonction auxiliaire correspondante.

#### • Economie d'eau

Sélectionnez cette fonction en appuyant une fois sur la touche de fonction supplémentaire WaterMode pour tous les programmes indiqués comme sélectionnables dans le tableau des programmes et de la consommation.

Cette fonction est destinée au linge peu sale qui ne nécessite qu'une petite quantité de détergent (voir "Conseils pour un lavage correct"). Elle permet un lavage respectueux de l'environnement en réduisant la quantité d'eau utilisée, sans compromettre les performances de lavage.

#### • Rinçage supplémentaire

Vous pouvez utiliser cette fonction pour tous les programmes indiqués comme sélectionnables dans le tableau des programmes et de la consommation. Sélectionnez cette fonction en appuyant deux fois sur la touche Water Mode pour les programmes où la fonction supplémentaire d'économie d'eau peut être sélectionnée, ou en appuyant une fois sur la touche Water Mode pour les programmes où la fonction supplémentaire d'économie d'eau ne peut pas être sélectionnée.

Cette fonction permet à votre machine de faire un autre rinçage en plus de celui qui a déjà été effectué après le lavage principal. Ainsi, le risque d'irritation des peaux sensibles (comme celles des bébés, des peaux allergiques, etc.) due au résidu de produit de lavage sur les vêtements est diminué.

### 6.8.2 Fonctions/Programmes sélectionnés en appuyant sur le bouton et en le maintenant enfoncé pendant 3 secondes

#### • Prélavage

Vous pouvez sélectionner cette fonction en appuyant sur le bouton de fonction auxiliaire et en le maintenant enfoncé pendant 3 secondes.

Un prélavage n'est utile que si le linge est très sale. La non-utilisation du prélavage économisera de l'énergie, de l'eau, de la lessive et du temps.

#### • Sécurité enfants

Utilisez la fonction Sécurité Enfants pour empêcher aux enfants de jouer avec la machine. Ainsi, vous pouvez éviter des modifications lorsqu'un programme est en cours.





Vous pouvez allumer et éteindre le lave-linge en appuyant sur le bouton « Marche/Arrêt » lorsque le mode Sécurité Enfants est activé. Lorsque vous allumez la machine à nouveau, le programme reprend à partir de l'endroit où il s'est arrêté. Lorsque la Sécurité enfant est activée, un signal audio est déclenché si l'on appuie sur les boutons. Si vous appuyez consécutivement sur le bouton cinq fois, le signal audio ne sera plus déclenché.

#### Activation de la sécurité enfants :

Maintenez enfoncé le bouton Fonction auxiliaire pendant 3 secondes. Lorsque le compte à rebours « 3-2-1 » disparaît de l'écran, le symbole de sécurité enfant apparaît à l'écran. Lorsque cet avertissement est affiché, vous pouvez relâcher le bouton de fonction auxiliaire 3.

#### Désactivation de la sécurité enfants :

Maintenez enfoncé le bouton Fonction auxiliaire pendant 3 secondes. Lorsque le compte à rebours « 3-2-1 » disparaît de l'écran, le symbole de sécurité enfant disparaît.

## 6.9 Heure de fin

### Affichage du temps

Lorsque la fonction d'heure de fin est sélectionnée, le temps restant jusqu'au lancement du programme est indiqué en heures comme 1 h, 2 h, et le temps restant pour terminer le programme après son lancement est indiqué en heures et en minutes comme dans l'exemple 01:30.



La durée du programme peut différer des valeurs présentées dans la section « Tableaux des programmes et de consommation » en fonction de la pression de l'eau, de la dureté et de la température de l'eau, de la température ambiante, de la quantité et du type de linge, des fonctions auxiliaires sélectionnées et des changements de la tension de secteur.

Au bout d'une certaine période, après l'activation de la fonction d'heure de fin, la machine passe en mode veille et certains voyants LED de l'écran s'éteignent. En cas d'entrée utilisateur, les voyants s'allument à nouveau.

Avec la fonction Heure de fin, l'heure de fin du programme peut être configurée jusqu'à 24 heures maximum. Après avoir appuyé sur le bouton Heure de fin, l'heure de fin estimée du programme s'affiche. Si l'heure de fin est réglée, l'indicateur Heure de fin s'allume.

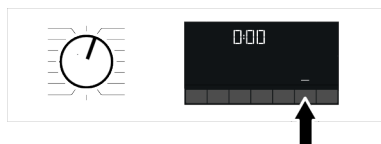

Pour que la fonction Heure de fin soit activée et le programme terminé à la fin du temps indiqué, vous devez appuyer sur le bouton Départ / Pause après le réglage de la durée.

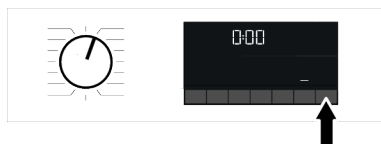

Si vous souhaitez annuler la fonction Heure de fin, appuyez sur le bouton Marche/Arrêt pour éteindre et rallumer la machine.



Si vous activez la fonction Heure de fin, n'ajoutez pas de lessive liquide dans le compartiment 2 pour lessive en poudre. Vos vêtements risquent de se tacher

1. Ouvrez la porte de chargement, introduisez le linge et placez la lessive, etc.
2. Sélectionnez le programme de lavage, la température, la vitesse d'essorage et, le cas échéant, les fonctions optionnelles.
3. Réglez l'heure de fin de votre choix en appuyant sur le bouton « Heure de fin ». L'indicateur d'heure de fin s'allume.
4. Appuyez sur Départ/Pause. Le compte à rebours commence.



Du linge supplémentaire peut être ajouté à la machine pendant le compte à rebours d'Heure de fin. Au terme du compte à rebours, l'indicateur d'Heure de fin se désactive, le cycle de lavage commence et la durée du programme sélectionné apparaît à l'écran.

## 6.10 Starting the programme (Lancement du programme)

1. Appuyez sur le bouton Démarrer/Pause pour lancer le programme.

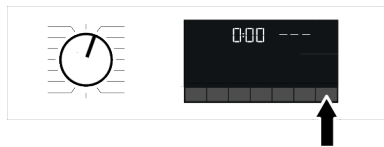

2. Le voyant du bouton Départ/Pause qui était éteint s'allume maintenant en continu, ce qui indique le lancement du programme.
3. La porte de chargement est verrouillée. Le symbole de la porte verrouillée s'affiche sur l'écran après le blocage de la porte de chargement.
4. Le voyant de l'indicateur de suivi du programme sur l'écran affichera l'étape du programme en cours.

## 6.11 Verrouillage de la porte de chargement

Un système de verrouillage a été prévu au niveau de la porte de chargement de la machine pour empêcher son ouverture lorsque le niveau d'eau est inapproprié.

Le symbole « Porte verrouillée » apparaît à l'écran lorsque la porte de chargement est verrouillée.



### Ouverture de la porte de chargement en cas de panne électrique :



En cas de panne électrique, vous pouvez utiliser la poignée d'urgence de la porte de chargement pour procéder à l'ouverture manuelle de la porte de chargement.



Pour éviter tout débordement d'eau, assurez-vous que la machine n'en contient plus avant d'ouvrir la porte de chargement.

1. Éteignez et débranchez l'appareil.
2. Utilisez un tournevis pour retirer la vis de la poignée de secours de la porte de chargement située sous la paroi avant.

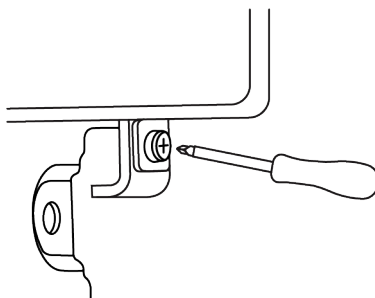

3. Ouvrez la porte de chargement en tirant la poignée de secours de la porte de chargement vers le bas.

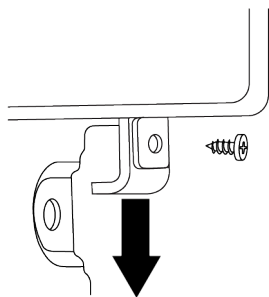

4. Essayez de tirer à nouveau la poignée vers le bas si la porte de chargement n'est pas ouverte.

## 6.12 Modification des sélections après le lancement du programme

### Ajout de vêtements après le lancement du programme :

Si le niveau d'eau dans la machine est approprié lorsque vous appuyez sur le bouton Départ/Pause, le verrouillage de porte se désactive et la porte s'ouvre pour vous permettre d'ajouter du linge. L'icône de verrouillage de porte sur l'écran s'éteint lorsque le verrouillage de porte est désactivé. Après avoir ajouté le linge, fermez la porte et appuyez de nouveau sur le bouton Départ/Pause pour reprendre le cycle de lavage.

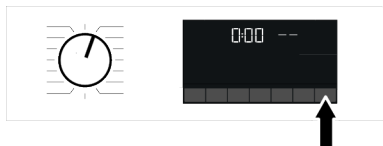

Si le niveau d'eau dans la machine est inapproprié lorsque vous appuyez sur le bouton Marche/Pause, le verrouillage de porte ne peut pas être désactivé et son icône reste active à l'écran.

**i** Si la température de l'eau à l'intérieur de la machine est supérieure à 50°C, vous ne pouvez pas désactiver le verrouillage de porte, même si le niveau d'eau est approprié.

### Basculer la machine en mode pause :

Appuyez sur le bouton Départ/Pause pour mettre la machine en mode Pause. Le symbole Pause clignote à l'écran.

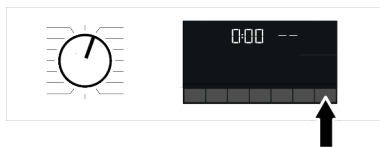

### Modification des sélections de programmes après le lancement du programme :

La modification du programme est autorisée lorsque le programme actuel est en cours d'exécution sauf si la Sécurité Enfants est activée. Cette action annulera le programme actuel.

**i** Le programme sélectionné démarre de nouveau.

### Changez la fonction auxiliaire, la vitesse et la température :

En fonction de la phase atteinte par le programme, vous pouvez annuler ou activer les fonctions auxiliaires. Voir « Sélection des fonctions auxiliaires »

Vous pouvez également modifier les paramètres de vitesse et de température. Voir les points « Sélection de la vitesse d'essorage » et « Sélection de température ».

**i** La porte de chargement ne s'ouvrira pas si la température de l'eau contenue dans la machine est élevée ou si le niveau d'eau dépasse la base de la porte de chargement.

## 6.13 Annulation du programme

Le programme est annulé lorsque le bouton de sélection du programme est tourné sur un programme différent ou lorsque la machine est mise hors service et remise en service à l'aide du bouton de sélection du programme.



Si vous tournez le bouton de sélection du programme alors que la Sécurité Enfants est activée, le programme ne sera pas annulé. Vous devez tout d'abord annuler la Sécurité Enfants.

Si vous voulez ouvrir la porte de chargement après avoir annulé le programme, mais cette ouverture n'est pas possible en raison du niveau d'eau supérieur à la ligne de base de la porte de chargement dans la machine, appuyez sur le bouton de sélection de programmes sur le programme Essorage et pompage et évacuez l'eau présente dans la machine.

## 6.14 Fin du programme

Le symbole de Fin s'affiche à l'écran lorsque le programme est terminé.

Si vous n'appuyez sur aucun bouton pendant 10 minutes, la machine passe en mode ARRÊT. L'écran et tous les indicateurs sont désactivés.

Les phases du programme terminé s'affichent si vous appuyez sur le bouton Marche/Arrêt.

## 7 Entretien et nettoyage



Lisez d'abord la section « Instructions de sécurité » !

La durée de vie de votre appareil augmente et les problèmes fréquemment rencontrés seront réduits s'il est nettoyé à des intervalles réguliers.

### 7.1 Nettoyage du bac à produits

Nettoyez le tiroir à lessive à intervalles réguliers (une fois tous les 4 ou 5 lavages) comme indiqué ci-dessous pour éviter l'accumulation de lessive en poudre.

Nettoyez le siphon si des quantités excessives d'eau et de mélange d'adoucissant textile restent dans le compartiment de l'adoucissant.

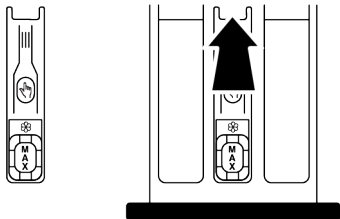

1. Appuyez sur la partie marquée du siphon à l'intérieur du compartiment pour adoucissant, puis tirez le tiroir vers vous pour le sortir.

2. Soulevez et retirez le siphon par l'arrière comme indiqué.
3. Rincez le tiroir et le siphon dans l'évier avec beaucoup d'eau chaude. Utilisez des gants ou une brosse appropriée pour éviter que les résidus du tiroir n'entrent en contact avec votre peau.
4. Remettez fermement en place le siphon et le tiroir après le nettoyage.

### 7.2 Nettoyage de la porte de chargement et du tambour

Pour les lave-linges disposant d'un programme de nettoyage du tambour, reportez-vous à la section du Fonctionnement du produit.



Reprenez le processus de nettoyage du tambour tous les 2 mois.  
**ATTENTION** : Utilisez un anti-détartrant adapté aux lave-linge.

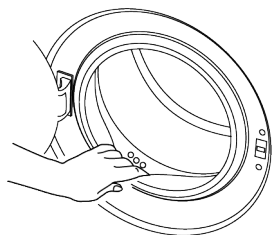

Après chaque lavage, veillez à ce qu'aucun corps étranger ne soit resté dans le produit. Si les orifices qui se trouvent sur le soufflet présenté dans le schéma ci-dessous sont obstrués, débloquez-les à l'aide d'un cure-dent.

Des corps étrangers en métal provoqueront des taches de rouille dans le tambour. Nettoyez les taches qui se trouvent sur la surface du tambour à l'aide d'un agent nettoyant pour acier inoxydable.

Ne jamais utiliser de laine d'acier ni de paille de fer. Ces matériaux sont susceptibles d'endommager les surfaces peintes, chromées et en plastique. Nous vous recommandons d'essuyer le joint de porte à l'aide d'un chiffon sec et propre à la fin du programme. Cela permettra d'éliminer les résidus sur le joint de porte de votre machine et d'éviter la formation de mauvaises odeurs.

### 7.3 Nettoyage de la carrosserie et du bandeau de commande

Nettoyage la carrosserie du produit avec de l'eau savonneuse ou avec du détergent en gel doux et non corrosif, le cas échéant, et séchez avec un chiffon doux.

Utilisez uniquement un chiffon mou et humide pour nettoyer le bandeau de commande. N'utilisez pas de produits de nettoyage contenant du solvant.

### 7.4 Nettoyage des filtres d'arrivée d'eau

Un filtre se trouve à l'extrémité de chaque vanne d'arrivée d'eau, située au dos de la machine et à l'extrémité de chaque tuyau d'admission d'eau, où ils sont raccordés au robinet. Ces filtres empêchent les corps étrangers et la saleté qui se trouve dans

l'eau de pénétrer dans le produit. Les filtres doivent être nettoyés lorsqu'ils deviennent sales.

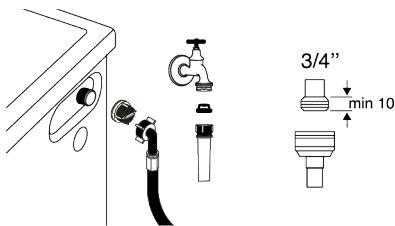

1. Fermez les robinets.
2. Enlevez les écrous des tuyaux d'arrivée d'eau afin d'accéder aux filtres sur les vannes d'arrivée d'eau et nettoyez-les avec une brosse adéquate. Si les filtres sont très sales, retirez-les de leurs emplacements à l'aide des pinces puis nettoyez-les.
3. Extrayez les filtres des extrémités plates des tuyaux d'arrivée d'eau ainsi que les joints et nettoyez-les soigneusement à l'eau du robinet.
4. Remplacez les joints et les filtres avec précaution et serrez leurs écrous à la main.

### 7.5 Évacuation de l'eau restante et nettoyage du filtre de la pompe

Le système de filtration dans votre produit empêche les éléments solides comme les boutons, les pièces, et les fibres de tissu, d'obstruer la turbine de la pompe au cours de l'évacuation de l'eau de lavage. Ainsi, l'eau sera évacuée sans problème et la durée de service de la pompe s'en trouvera prolongée.

Si l'appareil ne parvient pas à évacuer l'eau qu'il contient, cela veut dire que le filtre de la pompe est bouché. Le filtre doit être nettoyé chaque fois qu'il est obstrué ou tous les 3 mois. L'eau doit être vidangée en premier lieu pour nettoyer le filtre de la pompe. En outre, avant de transporter le produit (par exemple, lors d'un déménagement), l'eau doit être complètement vidangée.



#### REMARQUE :

Les corps étrangers laissés dans le filtre de la pompe peuvent endommager votre produit ou l'amener à faire des bruits.

Si vous vivez dans des régions sujettes au gel, n'oubliez pas de fermer le robinet d'eau, de débrancher le tuyau principal et de vider l'eau du produit lorsqu'il n'est pas utilisé. Après chaque usage, fermez le robinet d'alimentation en eau de la machine.

#### Pour nettoyer le filtre sale et évacuer l'eau :

- Débranchez l'appareil afin de couper l'alimentation électrique.



La température de l'eau contenue dans le produit peut monter jusqu'à 90 °C. Pour éviter les risques de brûlures, nettoyez le filtre après que l'eau à l'intérieur du produit ait refroidi

- Suivez les étapes ci-dessous pour évacuer l'eau.

Si le produit dispose d'un tuyau de vidange en cas d'urgence, procédez comme suit pour évacuer l'eau :

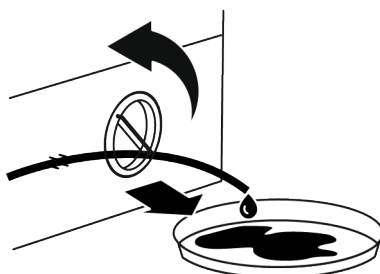

- Sortez le tuyau de vidange d'urgence de son siège.
- Placez l'extrémité du tuyau dans un grand récipient. Évacuez l'eau dans le bac en retirant la prise de courant à l'extrémité du tuyau. Lorsque le récipient est plein, bloquez la sortie du tuyau en insérant le bouchon. Après avoir vidé le bac, répétez l'opération ci-dessus pour vider l'eau complètement du produit.
- À la fin de l'évacuation de l'eau, fermez l'extrémité à nouveau à l'aide du bouchon et fixez le tuyau en place.
- Dévissez le filtre de la pompe.
- Nettoyez tous les résidus à l'intérieur du filtre, ainsi que les fibres, s'il y en a, autour de la zone de la turbine.
- Remplacez le filtre.

## 8 Dépannage



Lisez d'abord la section « Instructions de sécurité » !

#### Les programmes ne démarrent pas après la fermeture de la porte de chargement.

- Le bouton Démarrer/Pause/Annuler n'est pas appuyé. >>> Appuyez sur le bouton Démarrer / Pause / Annuler.
- Il peut être difficile de fermer la porte de chargement en cas de charge excessive. >>> Réduisez la quantité de linge et assurez-vous que la porte de chargement est correctement fermée.

#### Vous ne pouvez pas démarrer le programme ni le sélectionner.

- Le produit est passé en mode d'autoprotection en raison d'un problème d'alimentation (tension de ligne, pression d'eau, etc.) >>> Selon le modèle du produit, sélectionnez un autre programme en faisant tourner le bouton de sélection des programmes. Pour l'annuler, appuyez sur le bouton Marche/Arrêt et maintenez-le enfoncé pendant 3 secondes. Le programme précédent sera annulé. Voir la section Annulation du programme [► 35]

### **Eau à l'intérieur de l'appareil.**

- Il pourrait rester de l'eau dans votre produit suite aux processus d'assurance qualité menés au cours de la production. >>> Il ne s'agit pas d'une panne ; l'eau ne présente aucun danger pour l'appareil.

### **L'appareil ne prend pas de l'eau.**

- Le robinet est fermé. >>> Ouvrez les robinets.
- Le tuyau d'arrivée d'eau est plié. >>> Aplatissez le tuyau.
- Le filtre d'arrivée d'eau est obstrué. >>> Nettoyez le filtre.
- La porte de chargement n'est pas fermée. >>> Fermez la porte.

### **Le produit n'évacue l'eau.**

- Le tuyau d'évacuation d'eau est obstrué ou tordu. >>> Nettoyez ou aplatissez le tuyau.
- Le filtre de la pompe est obstrué. >>> Nettoyez le filtre de la pompe.

### **Le produit vibre ou fait du bruit.**

- L'appareil est déséquilibré. >>> Ajustez les supports afin de remettre l'appareil en équilibre.
- Une substance dure est entrée dans le filtre de la pompe. >>> Nettoyez le filtre de la pompe.
- Les boulons de sécurité de transport ne sont pas retirés. >>> Retirez les boulons de sécurité de transport.
- La quantité de linge contenu dans l'appareil est insuffisante. >>> Ajoutez plus de linge dans l'appareil.
- Vous avez chargé trop de linge dans l'appareil. >>> Retirez-en quelques-uns ou répartissez la charge à la main pour l'équilibrer de façon homogène dans l'appareil.
- L'appareil s'est appuyé sur un objet rigide. >>> Assurez-vous que l'appareil ne repose sur rien.

### **De l'eau fuit du bas de l'appareil.**

- Le tuyau d'évacuation d'eau est obstrué ou tordu. >>> Nettoyez ou aplatissez le tuyau.
- Le filtre de la pompe est obstrué. >>> Nettoyez le filtre de la pompe.

### **L'appareil s'est arrêté peu de temps après le démarrage du programme.**

- La machine s'est momentanément arrêtée en raison de la basse tension. >>> L'appareil redémarrera lorsque la tension sera restaurée au niveau normal.

### **L'appareil évacue directement l'eau qu'il absorbe.**

- Le tuyau de vidange n'est pas à la bonne hauteur. >>> Connectez tuyau d'évacuation d'eau tel qu'indiqué dans le manuel d'utilisation.

### **Vous ne pouvez l'eau dans l'appareil pendant le lavage.**

- L'eau se trouve dans la partie invisible de l'appareil. >>> Il ne s'agit pas d'une panne.

### **La porte de chargement ne peut pas être ouverte.**

- Le verrouillage de la porte de chargement est activé en raison du niveau d'eau dans l'appareil. >>> Évacuez l'eau en mettant la pompe en marche ou en démarrant le programme Essorage.
- L'appareil chauffe l'eau ou il est au cycle d'essorage. >>> Attendez jusqu'à ce que le programme se termine.
- La porte de chargement peut être coincée en raison de pression à laquelle elle est soumise. >>> Tenez la poignée, poussez et tirez la porte de chargement pour la débloquer et l'ouvrir.
- En cas d'absence d'alimentation, la porte de chargement de l'appareil ne s'ouvre pas. >>> Pour ouvrir la porte de chargement, ouvrez le bouchon de filtre de la pompe et abaissez la poignée d'urgence positionnée à l'arrière dudit bouchon. Voir la section Verrouillage de la porte de chargement [► 34]

### **Le lavage prend plus de temps que prévu dans le manuel d'utilisation. (\*)**

- La pression d'eau est faible. >>> L'appareil patiente le temps d'absorber une quantité suffisante d'eau afin d'éviter un lavage de mauvaise qualité en raison de

diminution de la quantité d'eau. Par conséquent, le temps de lavage se prolonge.

- La tension est faible. >>> Le temps de lavage est prolongé afin d'éviter de mauvais résultats de lavage lorsque la tension d'alimentation est faible.
- La température d'entrée de l'eau est faible. >>> Le temps nécessaire pour chauffer l'eau se prolonge pendant les saisons froides. De plus, le temps de lavage se prolonge afin d'éviter de mauvais résultats de lavage.
- Le nombre de rinçages et/ou la quantité d'eau de rinçage a augmenté. >>> L'appareil augmente la quantité d'eau de rinçage lorsqu'un bon rinçage est nécessaire et ajoute une phase de rinçage supplémentaire si nécessaire.
- Il y a une présence excessive de mousse et le système d'absorption automatique de mousse a été activé en raison de l'utilisation excessive de détergent. >>> Utilisez la quantité de détergent recommandée.

#### **La durée du programme n'a pas de compte à rebours. (Pour les modèles dotés d'un écran) (\*)**

- Le minuteur peut s'arrêter pendant la prise d'eau. >>> L'indicateur de minuterie n'aura pas de compte à rebours jusqu'à ce que l'appareil prenne la quantité suffisante d'eau. L'appareil attendra qu'il y ait une quantité suffisante d'eau pour éviter de mauvais résultats de lavage dus au manque d'eau. L'indicateur de minuterie reprendra le compte à rebours après cela.
- Le minuteur peut s'arrêter pendant l'étape de chauffage. >>> L'indicateur de minuterie n'aura pas de compte à rebours jusqu'à ce que l'appareil atteigne la température sélectionnée.
- Le minuteur peut s'arrêter pendant la phase d'essorage. >>> Le système automatique de détection de charge déséquilibrée est désactivé en raison de la répartition inégale du linge dans l'appareil.

#### **La durée du programme n'a pas de compte à rebours. (\*)**

- La charge contenue dans l'appareil est déséquilibrée. >>> Le système automatique de détection de charge déséquilibrée est désactivé en raison de la répartition inégale du linge dans l'appareil.

#### **L'appareil ne passe pas à la phase d'essorage. (\*)**

- La charge contenue dans l'appareil est déséquilibrée. >>> Le système automatique de détection de charge déséquilibrée est désactivé en raison de la répartition inégale du linge dans l'appareil.
- L'appareil n'essore pas si l'eau n'est pas complètement évacuée. >>> Vérifiez le filtre et tuyau de vidange.
- Il y a une présence excessive de mousse et le système d'absorption automatique de mousse a été activé en raison de l'utilisation excessive de détergent. >>> Utilisez la quantité de détergent recommandée.

#### **La performance de lavage est mauvaise : Le linge vire au gris. (\*\*)**

- Quantité insuffisante de détergent a été utilisée pendant une longue période de temps. >>> Utilisez la quantité recommandée de détergent nécessaire pour la dureté de l'eau et du linge.
- Lavage a été réalisé à basse température pendant une longue période de temps. >>> Sélectionnez la température appropriée pour le linge à laver.
- Une quantité insuffisante de détergent est utilisée avec de l'eau calcaire. >>> L'utilisation d'une quantité insuffisante de détergent avec de l'eau calcaire fait en sorte la saleté se colle sur le vêtement et cela transforme le vêtement en gris avec le temps. Il est difficile d'éliminer le grisonnement une fois qu'il se produit. Utilisez la quantité recommandée de détergent nécessaire pour la dureté de l'eau et du linge.



- Une quantité excessive de détergent est utilisée. >>> Utilisez la quantité recommandée de détergent nécessaire pour la dureté de l'eau et du linge.

**La performance de lavage est mauvaise : La tache persiste ou le linge n'est pas blanchi. (\*\*)**

- Une quantité insuffisante de détergent est utilisée. >>> Utilisez la quantité recommandée de détergent nécessaire pour la dureté de l'eau et du linge.
- Une quantité excessive de linge est chargée dans l'appareil. >>> Évitez de surcharger l'appareil. Chargez les quantités de linge recommandées dans la section « Tableau des programmes et de consommation ».
- Vous n'avez pas sélectionné le programme et la température appropriés. >>> Sélectionnez le programme et la température appropriés pour le linge à laver.
- Le mauvais type de détergent est utilisé. >>> Utilisez le détergent d'origine approprié pour l'appareil.
- Une quantité excessive de détergent est utilisée. >>> Mettez le détergent dans le bon compartiment. Ne mélangez pas l'agent de blanchiment et le détergent.

**La performance de lavage est mauvaise : Des taches huileuses sont apparues sur le linge. (\*\*)**

- Un nettoyage régulier du tambour n'est pas appliqué. >>> Nettoyez régulièrement le tambour. Pour cette procédure, voir Nettoyage de la porte de chargement et du tambour [▶ 36]

**La performance de lavage est mauvaise : Les vêtements dégagent une odeur désagréable. (\*\*)**

- Des couches d'odeurs et de bactéries se forment sur le tambour à cause d'un lavage continu à basse température et/ou dans des programmes courts. >>> Laissez le tiroir à lessive et la porte de chargement de l'appareil entrouverts après chaque lavage. Ainsi, cela permettra

d'éviter qu'un environnement humide propice à la prolifération des bactéries ne se crée dans l'appareil

**La couleur des vêtements se décolore. (\*\*)**

- Une quantité excessive de linge a été chargée dans la l'appareil. >>> Évitez de surcharger l'appareil.
- Le détergent utilisé est humide. >>> Conservez les détergents fermés dans un environnement exempt d'humidité et ne les exposez pas à des températures excessives.
- Une température plus élevée a été sélectionnée. >>> Sélectionnez le programme et la température appropriés en fonction du type et du degré de salissure du linge.

**Le lave-linge ne rince pas bien.**

- La quantité, la marque et les conditions de stockage du détergent utilisé sont inappropriées. >>> Utilisez un détergent approprié pour le lave-linge et pour votre linge. Conservez les détergents fermés dans un environnement exempt d'humidité et ne les exposez pas à des températures excessives.
- Le détergent a été placé dans le mauvais compartiment. >>> Si le détergent est placé dans le compartiment de prélavage bien que le cycle de prélavage ne soit pas sélectionné, le lave-linge peut prendre ce détergent pendant le rinçage ou l'étape d'adoucissement. Mettez le détergent dans le bon compartiment.
- Le filtre de la pompe est obstrué. >>> Vérifiez le filtre.
- Le tuyau de vidange est plié. >>> Vérifiez le tuyau de vidange.

**Le linge devient rigide après le lavage. (\*\*)**

- Une quantité insuffisante de détergent est utilisée. >>> L'utilisation d'une quantité insuffisante de détergent pour la dureté de l'eau peut rendre le linge raide avec le temps. Utilisez une quantité appropriée de détergent en fonction de la dureté de l'eau.
- Le détergent a été placé dans le mauvais compartiment. >>> Si le détergent est placé dans le compartiment de prélavage

bien que le cycle de prélavage ne soit pas sélectionné, le lave-linge peut prendre ce détergent pendant le rinçage ou l'étape d'adoucissement. Mettez le détergent dans le bon compartiment.

- Le détergent a été mélangé avec l'adoucissant. >>> Ne mélangez pas l'adoucissant avec le détergent. Lavez et nettoyez le tiroir avec de l'eau chaude.

#### **Le linge ne sent pas l'adoucissant. (\*\*)**

- Le détergent a été placé dans le mauvais compartiment. >>> Si le détergent est placé dans le compartiment de prélavage bien que le cycle de prélavage ne soit pas sélectionné, le lave-linge peut prendre ce détergent pendant le rinçage ou l'étape d'adoucissement. Lavez et nettoyez le tiroir avec de l'eau chaude. Mettez le détergent dans le bon compartiment.
- Le détergent a été mélangé avec l'adoucissant. >>> Ne mélangez pas l'adoucissant avec le détergent. Lavez et nettoyez le tiroir avec de l'eau chaude.

#### **Résidus de détergent dans le tiroir à lessive. (\*\*)**

- Le détergent a été placé dans un tiroir humide. >>> Séchez le tiroir à lessive avant d'y mettre le détergent.
- Le détergent s'est mouillé. >>> Conservez les détergents fermés dans un environnement exempt d'humidité et ne les exposez pas à des températures excessives.
- La pression d'eau est faible. >>> Vérifiez la pression d'eau.
- Le détergent contenu dans le compartiment de lavage principal s'est mouillé en absorbant l'eau de prélavage. Les ouvertures du compartiment de détergent sont bouchées. >>> Vérifiez les ouvertures et nettoyez si elles sont bouchées.
- Il y a un problème avec les distributeurs du tiroir à lessive. >>> Appelez l'agent d'entretien agréé.
- Le détergent a été mélangé avec l'adoucissant. >>> Ne mélangez pas l'adoucissant avec le détergent. Lavez et nettoyez le tiroir avec de l'eau chaude.

- Un nettoyage régulier du tambour n'est pas appliqué. >>> Nettoyez régulièrement le tambour. Pour cette procédure, voir Nettoyage de la porte de chargement et du tambour [► 36]

#### **Il y a une formation excessive de mousse dans l'appareil. (\*\*)**

- Des détergents inappropriés pour lave-linge sont utilisés. >>> Utilisez des détergents appropriés pour lave-linge.
- Une quantité excessive de détergent est utilisée. >>> N'utilisez qu'une quantité suffisante de détergent.
- Le détergent a été conservé dans des conditions inappropriées. >>> Conservez le détergent dans un endroit fermé et sec. Évitez de le conserver dans des endroits excessivement chauds.
- Du linge maillé, tel que les tulles peuvent entraîner une formation excessive de mousse en raison de leur texture. >>> Utilisez de plus petites quantités de détergent pour ce type de vêtement.
- Le détergent a été placé dans le mauvais compartiment. >>> Veillez à placer le détergent dans le compartiment approprié.
- L'appareil absorbe rapidement l'adoucissant. >>> Il peut y avoir des problèmes dans les distributeurs ou dans le tiroir à lessive. Appelez l'agent d'entretien agréé.

#### **La mousse déborde du tiroir à lessive.**

- Une quantité excessive de détergent est utilisée. >>> Mélangez 1 cuillère à soupe d'adoucissant et ½ l d'eau, puis versez dans le compartiment de lavage principal du tiroir à lessive. >>> Mettez le détergent dans le lave-linge approprié pour les programmes et les charges maximales indiquées dans le « Tableau des programmes et de consommation ». Lorsque vous utilisez des produits chimiques supplémentaires, (détachants, eau de javel, etc.) réduisez la quantité de détergent.

## Le linge reste humide à la fin du programme. (\*)

- Il y a une présence excessive de mousse et le système d'absorption automatique de mousse a été activé en raison de l'utilisation excessive de détergent. >>> Utilisez la quantité de détergent recommandée.

(\*) L'appareil ne passe pas en phase d'essorage lorsque le linge n'est pas réparti de façon égale dans le tambour pour éviter qu'il ne s'endommage ainsi que et son milieu ambiant. Le linge doit être réorganisé et remis en rotation.

(\*\*) Un nettoyage régulier du tambour n'est pas appliqué. Nettoyez régulièrement le tambour. Voir la section Nettoyage de la porte de chargement et du tambour [► 36]



Si le problème persiste en dépit du respect des instructions de cette section, contactez votre revendeur ou le Technicien du service agréé. N'essayez jamais de réparer un appareil endommagé par vous-même.

## 9 AVIS DE NON-RESPONSABILITÉ / AVERTISSEMENT

Certaines pannes (simples) peuvent être traitées de manière adéquate par l'utilisateur final sans que cela ne pose de problème de sécurité ou d'utilisation dangereuse, à condition qu'elles soient effectuées dans les limites et conformément aux instructions suivantes (voir la section « Auto-réparation »).

Par conséquent, sauf autorisation contraire dans la section « Auto-réparation » ci-dessous, les réparations doivent être adressées à des réparateurs professionnels agréés afin d'éviter tout problème de sécurité. Un réparateur professionnel enregistré est un réparateur professionnel qui s'est vu accorder l'accès aux instructions et à la liste des pièces détachées de ce produit par le fabricant selon les méthodes décrites dans les actes législatifs conformément à la directive 2009/125/CE.

**Toutefois, seul l'agent de service (c'est-à-dire les réparateurs professionnels agréés) que vous pouvez joindre au numéro de téléphone indiqué dans le manuel d'utilisation/la carte de garantie ou par l'intermédiaire de votre revendeur agréé peut fournir un service dans le cadre des conditions de garantie. Par conséquent, veuillez noter que les réparations effectuées par des réparateurs professionnels (qui ne sont pas autorisés par Beko) annulent la garantie.**

### Auto-réparation

L'autoréparation peut être effectuée par l'utilisateur final en ce qui concerne les pièces de rechange suivantes : porte, charnière de porte et joints, autres joints, ensemble de verrouillage de la porte et périphériques en plastique tels que les distributeurs de détergent (une liste actualisée est également disponible sur support.beko.com à partir du 1er mars 2021).

En outre, pour garantir la sécurité du produit et éviter tout risque de blessure grave, l'autoréparation mentionnée doit être effectuée en suivant les instructions du manuel d'utilisation de l'autoréparation ou celles qui sont disponibles sur support.beko.com. Pour votre sécurité, débranchez le produit avant toute tentative d'autoréparation.

Les réparations et les tentatives de réparation par les utilisateurs finaux pour des pièces non incluses dans cette liste et/ou ne suivant pas les instructions des manuels d'utilisation pour l'auto-réparation ou qui sont disponibles dans support.beko.com, peuvent donner lieu à des problèmes de sécurité non imputables à support.beko.com, et annuleront la garantie du produit.

Par conséquent, il est fortement recommandé aux utilisateurs finaux de s'abstenir d'essayer d'effectuer des réparations ne relevant pas de la liste de pièces détachées mentionnée, en s'adressant dans ce cas à des réparateurs professionnels agréés ou à

des réparateurs professionnels enregistrés. Au contraire, de telles tentatives de la part des utilisateurs finaux peuvent causer des problèmes de sécurité et endommager le produit et, par la suite, provoquer un incendie, une inondation, une électrocution et des blessures graves.

À titre d'exemple, mais sans s'y limiter, les réparations suivantes doivent être adressées à des réparateurs professionnels agréés ou à des réparateurs professionnels enregistrés : moteur, ensemble de la pompe, carte principale, carte du moteur, carte d'affichage, chauffages, etc.

Le fabricant/vendeur ne peut être tenu responsable dans le cas où les utilisateurs finaux ne se conforment pas à ce qui précède.

La disponibilité des pièces de rechange du lave-linge ou du lave-sèche-linge que vous avez acheté est de 10 ans. Pendant cette période, des pièces de rechange originales seront disponibles pour faire fonctionner correctement le lave-linge ou le lave-sèche-linge.