

Le Chai

NOTICE D'UTILISATION

CAVES A VIN DE SERVICE ET CONSERVATION

PRO360M : 36 bouteilles.

PRO50M : 50 bouteilles

PRO680M : 68 bouteilles

PRO560B : 56 bouteilles

PRO1320M : 132 bouteilles

PRO1200B : 120 bouteilles

SOMMAIRE

Présentation de l'appareil	Page 4
Avertissements et conseils importants	Page 5
Installation	Page 10
Informations spécifiques	Page 12
Utilisation	Page 14
Entretien	Page 16
Problèmes et solutions	Page 17
Garantie	Page 18
Recyclage	Page 20

CARACTERISTIQUES TECHNIQUES







Marque : Le Chai	Modèle PRO360M Monozone (36 bouteilles)	Modèle PRO50M Monozone (50 bouteilles)
Alimentation	220V-240V~ / 50Hz	
Dimension (L*P*H) (mm)	595x578x820	595x578x820
Poids	47 kg	43 kg
Dégivrage	Sans givre	
Classe climatique	N-ST	
Type d'installation	Pose libre ou Encastrable	

Marque : Le Chai	Modèle PRO680M Monozone (68 bouteilles)	Modèle PRO560B Double zone (56 bouteilles)	Modèle PRO1320M Monozone (132 bouteilles)	Modèle PRO1200B Double zone (120 bouteilles)
Alimentation	220V-240V~ / 50Hz			
Dimension (L*P*H) (mm)	595x698x1200		595x698x1800	
Poids	74 kg	75 kg	105 kg	106 kg
Dégivrage	Sans givre			
Classe climatique	N-ST Cet appareil est conçu pour être utilisé à une température ambiante comprise entre 16°C et 38°C			
Type d'installation	Pose libre ou Encastrable			

Cet appareil est destiné uniquement au stockage du vin.

CARACTERISTIQUES ENERGETIQUES

LA FICHE D'INFORMATION SUR LE PRODUIT SELON LE REGLEMENT 2019/2016/UE EST DISPONIBLE VIA

Modèle	Site web	QR-code
PRO360M	https //eprel.ec.europa/qr/445224	
PRO50M	https //eprel.ec.europa/qr/587494	
PRO680M	https //eprel.ec.europa/qr/445225	
PRO560B	https //eprel.ec.europa/qr/445226	
PRO1320M	https //eprel.ec.europa/qr/445228	
PRO1200B	https //eprel.ec.europa/qr/445229	

Cet appareil est conforme aux exigences des Directives Européennes :
2014/35/EU relative à la sécurité électrique
2014/30/EU relative à la compatibilité électromagnétique



PRESENTATION DES APPAREILS

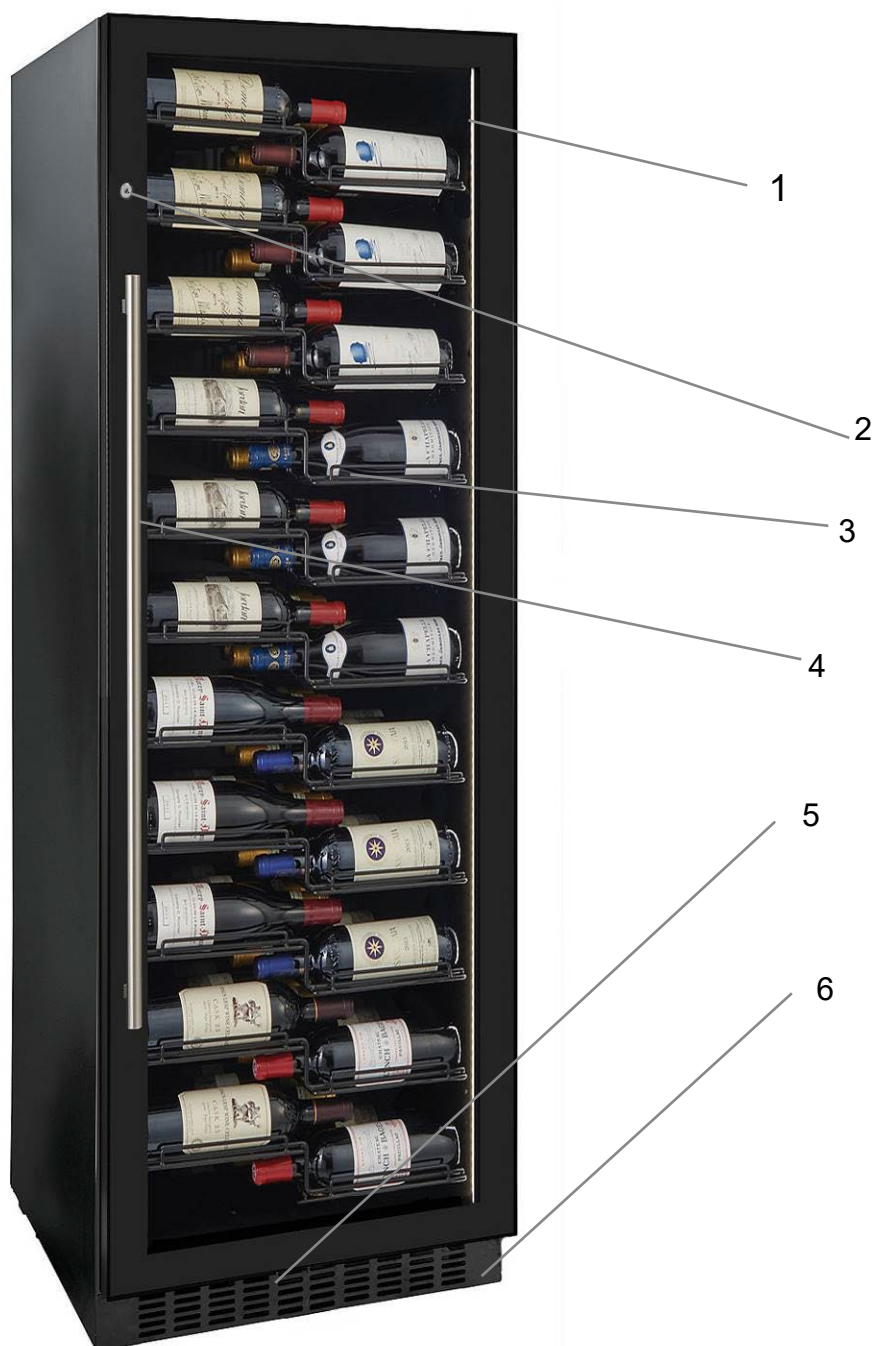

- 1 – Lumière
- 2 – Serrure
- 3 – Clayettes

- 4 – Poignée et porte en verre
- 5 – Ventilation
- 6 – Pieds réglables

AVERTISSEMENTS ET CONSEILS IMPORTANTS

Il est très important que cette notice soit gardée avec l'appareil pour toute nouvelle consultation. Si cet appareil devait être transféré à une autre personne, assurez-vous que la notice suive l'appareil de façon à ce que le nouvel utilisateur puisse être informé du fonctionnement de celui-ci. Ces avertissements sont donnés pour votre sécurité et celle d'autrui. Nous vous prions donc de les lire attentivement avant d'installer et d'utiliser votre appareil

En ce qui concerne les informations pour l'installation, la manipulation, l'entretien et la mise au rebut de l'appareil, référez-vous aux paragraphes ci-après de la notice.

Si l'appareil dispose d'un système d'éclairage et si la lampe est remplaçable par l'utilisateur, se référer aux informations relatives à sa méthode de remplacement dans le paragraphe ci-après de cette notice.

Cet appareil est destiné à être utilisé dans des applications domestiques (cadre privé) mais pas dans les applications analogues telles que :

- les coins cuisines réservés au personnel des magasins, bureaux et autres environnements professionnels
- les fermes et l'utilisation par les clients des hôtels, motels et autres environnements à caractère résidentiel
- les environnements du type chambres d'hôtes
- la restauration et autres applications similaires y compris la vente au détail

Cet appareil est destiné au stockage de denrées alimentaires ou boissons particulières à une température de stockage supérieure à celle d'un compartiment de stockage de denrées alimentaires fraîches. En aucun cas, il

n'est destiné à conserver des denrées alimentaires fraîches. Ne l'utilisez pas à des fins commerciales ou industrielles ou pour d'autre but que celui pour lequel il a été conçu.

Sécurité

- Cet appareil peut être utilisé par des enfants âgés d'au moins 8 ans et par des personnes ayant des capacités physiques, sensorielles ou mentales réduites ou dénuées d'expérience ou de connaissance, s'ils (si elles) sont correctement surveillé(e)s ou si des instructions relatives à l'utilisation de l'appareil en toute sécurité leur ont été données et si les risques encourus ont été appréhendés.
- Les enfants ne doivent pas jouer avec l'appareil.
- Il convient de maintenir à distance les enfants de moins de 3 ans, à moins qu'ils ne soient sous une surveillance continue.
- Le nettoyage et l'entretien par l'utilisateur ne doivent pas être effectués par des enfants sans surveillance.
- Les enfants âgés de 3 à 8 ans sont autorisés à charger et décharger les appareils de réfrigération.
- **Débranchez toujours la prise de courant avant de procéder à son nettoyage ; de procéder à son dégivrage ; de changer la lampe d'éclairage ; de déplacer l'appareil ou de nettoyer le sol sous l'appareil.**
- MISE EN GARDE : Ne pas endommager le circuit de réfrigération.
- MISE EN GARDE : Ne pas utiliser d'appareils électriques à l'intérieur du compartiment de stockage des denrées, à moins qu'ils ne soient du type recommandé par le fabricant.
- MISE EN GARDE : Ne pas utiliser de dispositifs mécanique ou autre moyens pour accélérer le processus de dégivrage autres que ceux recommandés par le fabricant.
- MISE EN GARDE : Maintenir dégagées les ouvertures de ventilation dans l'enceinte de l'appareil.

- Cet appareil est pourvu d'une connexion de terre uniquement à des fins fonctionnelles.
- **MISE EN GARDE** : Pour éviter tout risque dû à l'instabilité de l'appareil, celui-ci doit être installé conformément aux instructions.
- Ne pas brancher l'appareil à une prise de courant non protégée contre les surcharges (fusible).
- Ne jamais utiliser de prises multiples ou de rallonge pour brancher l'appareil.
- **AVERTISSEMENT**: Ne pas placer de socles mobiles de prises multiples ni de blocs d'alimentation portables à l'arrière de l'appareil
- Cet appareil n'est pas destiné à être mis en fonctionnement au moyen d'une minuterie extérieure ou par un système de commande à distance séparé ou tout autre dispositif qui met l'appareil sous tension automatiquement.
- Ne pas stocker dans cet appareil des substances explosives telles que des aérosols contenant des gaz propulseurs inflammables.
- **AVERTISSEMENT**: Lors du positionnement de l'appareil, s'assurer que le cordon d'alimentation n'est pas coincé ni endommagé.
- Après installation, vérifiez qu'il ne repose pas sur le câble d'alimentation.
- Si le câble d'alimentation est endommagé, il doit être remplacé par le fabricant, son service après-vente ou des personnes de qualifications similaires afin d'éviter un danger.
- Cet appareil est lourd ; faites attention lors d'un déplacement.
- Si votre appareil a été couché pendant le transport, attendre 48h avant de le mettre en fonctionnement.
- Assurez-vous que l'endroit où est posé votre appareil puisse supporter le poids de celui-ci une fois chargé (1 bouteille de 75cl est environ égal à 1,3kg).
- L'ampoule est destinée à être exclusivement utilisée dans cet appareil.

- L'ampoule ne convient pas pour l'éclairage d'une pièce d'un ménage.
- Il convient de respecter le chargement dans les compartiments indiqués dans la notice et le produit.
- Cet appareil de réfrigération ne convient pas pour la congélation de denrées alimentaire.
- Des ouvertures de la porte de manière prolongée sont susceptibles d'entraîner une augmentation significative de température des compartiments de l'appareil.
- Nettoyer régulièrement les surfaces et les systèmes d'évacuation accessibles.
- Si l'appareil de réfrigération demeure vide de manière prolongée, le mettre hors tension, en effectuer le dégivrage, le nettoyer, le sécher, et laisser la porte ouverte pour prévenir le développement de moisissures à l'intérieur de l'appareil.
- MISE EN GARDE : Maintenir dégagées les ouvertures de ventilation dans l'enceinte de l'appareil ou dans la structure d'encastrement.
- MISE EN GARDE : Maintenir dégagées les ouvertures de ventilation dans l'enceinte de l'appareil.

Service - réparations

- Il est dangereux de modifier ou d'essayer de modifier les caractéristiques de cet appareil.
- En cas de panne, n'essayez pas de réparer l'appareil vous-même. Les réparations effectuées par du personnel non-qualifié peuvent provoquer des dommages. Contactez le service après-vente de votre revendeur.
- En cas de panne, n'essayez pas de réparer l'appareil vous-même. Les réparations effectuées par du personnel non-qualifié peuvent provoquer des dommages.
- En cas de panne, contactez le service après-vente de votre revendeur. Le fabricant offre une garantie minimale à compter de la date d'achat. La durée effective est inscrite sur votre facture d'achat. De même la durée de disponibilité des pièces nécessaires à la réparation de l'appareil est disponible auprès de votre revendeur.

Frigorigène



DANGER : Risque d'incendie / Matières inflammables.

- Lors du transport et de l'installation de l'appareil, veiller à n'endommager aucune partie du circuit frigorifique/produit.
- N'utilisez aucun outil coupant ou pointu pour dégivrer l'appareil.
- N'utilisez aucun appareil **électrique à l'intérieur de l'appareil.**
- N'utilisez pas de flamme près de l'appareil.
- Évitez les étincelles – n'allumez pas d'appareil électrique ou de lampe électrique.

Si le système de réfrigération est endommagé :

- N'utilisez pas de flamme près de l'appareil.
- Évitez les étincelles – n'allumez pas d'appareil électrique ou de lampe électrique.
- Ventilez immédiatement la pièce

INSTALLATION

Si cet appareil, muni d'une fermeture magnétique, est destiné à en remplacer un autre muni d'une fermeture à ressort, nous vous conseillons de rendre cette dernière inutilisable avant de le mettre au rebut. Cela évitera que des enfants puissent s'y enfermer et mettre ainsi leur vie en danger.

Emplacement

- Placez votre appareil loin d'une source de chaleur (chauffage, cuisson, rayons solaires). Pour le bon fonctionnement de votre appareil, la température ambiante du local doit être comprise entre les valeurs citées page 2. En dehors de ces limites ; l'appareil ne fonctionnera plus normalement.

- Veillez à une bonne circulation de l'air à l'arrière de l'appareil, ne le plaquez pas contre un mur pour éviter les bruits dus aux vibrations. Veillez à ce que l'air circule librement tout autour de l'appareil. Une ventilation insuffisante entraînerait un mauvais fonctionnement et une augmentation de la consommation d'énergie.

Laissez un espace vide de 2 cm au minimum entre les murs et les parois de la cave à vin et 3 cm au minimum entre l'arrière de la cave à vin et le mur. Laissez un espace vide de 10 cm au minimum au-dessus de l'appareil.

- Cet appareil doit être installé de façon à ce que la prise de courant reste accessible. Assurez-vous après l'avoir installé qu'il ne repose pas sur le câble d'alimentation.

- Mettez l'appareil de niveau en agissant sur les 2 pieds réglables.

PRO50M / PRO360M

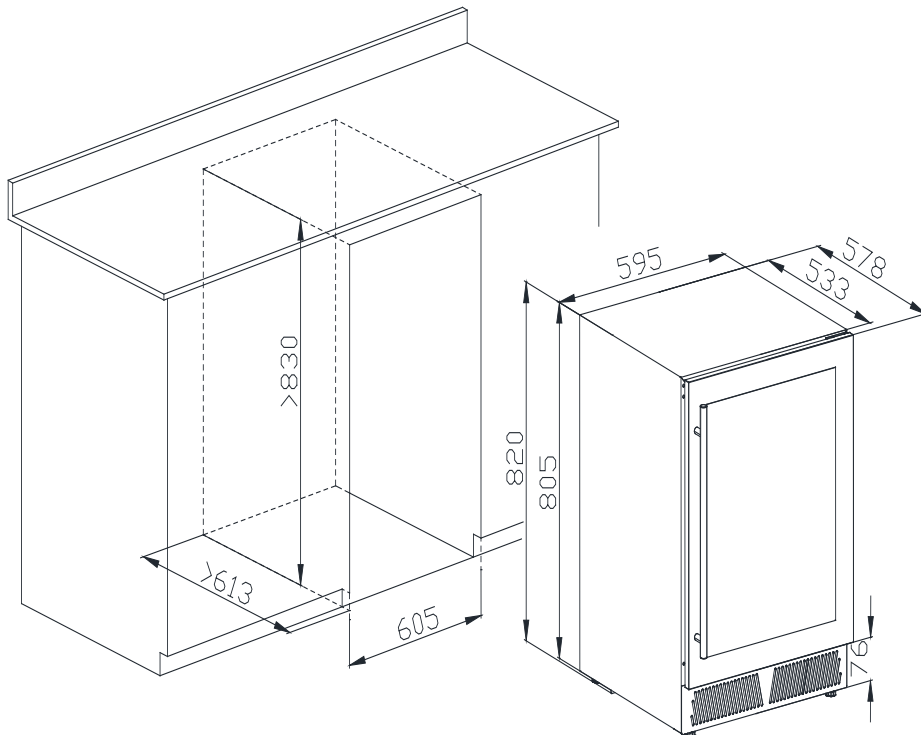

PRO680M / PRO560B

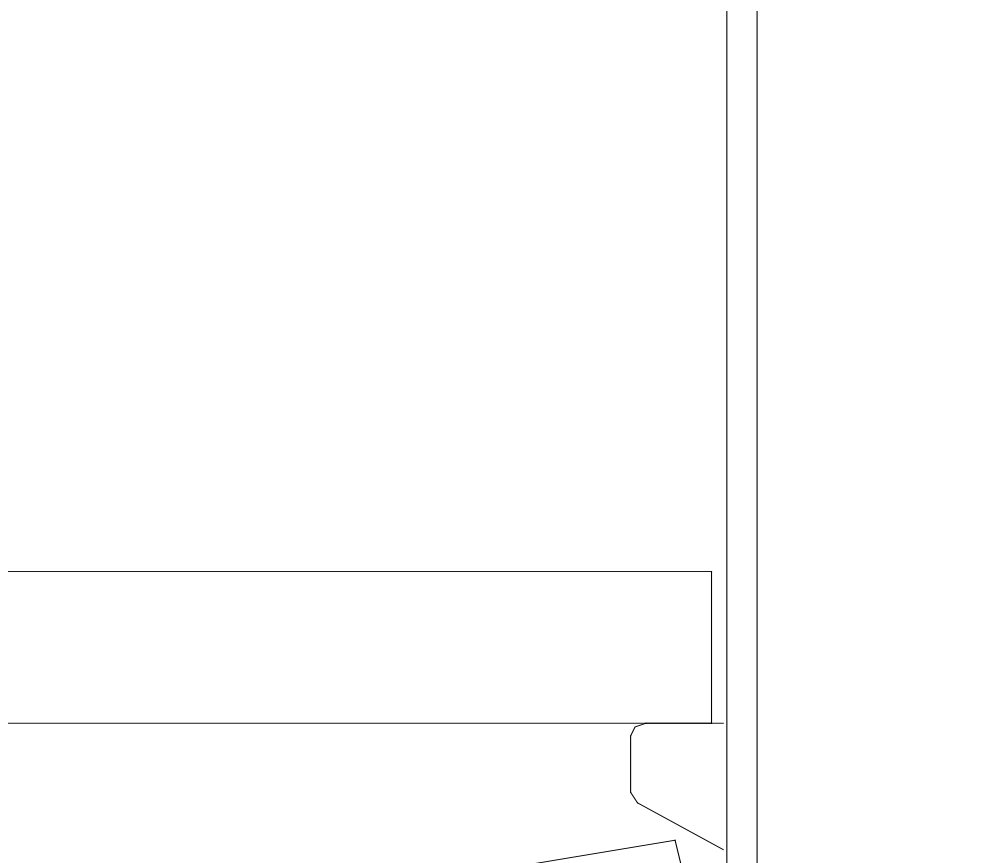

PRO1320M / PRO1200B

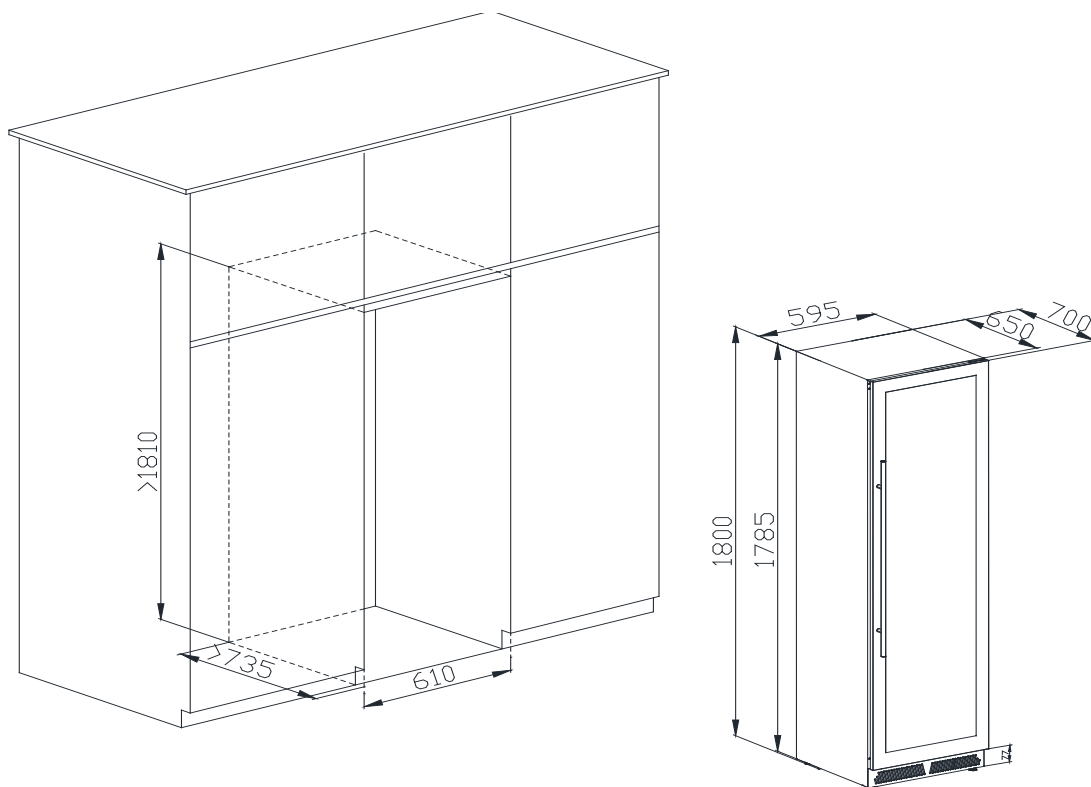

Branchement au réseau

Votre appareil est prévu pour fonctionner sous une tension de 230 volts monophasée.

Il doit être raccordé à une prise murale munie d'un contact de terre et protégée par un fusible de 10A conformément à la norme NF C15-100 et aux prescriptions de votre fournisseur d'électricité.

Remarque importante :

Lors de l'installation de la poignée sur la vitre en verre, il est obligatoire d'utiliser les joints spécifiques fournis et de visser sans forcer.

Le non-respect de ces exigences peut entraîner la casse du verre et ne sera pas pris en charge par la garantie du fabricant.

INFORMATIONS SPECIFIQUES

- Il est recommandé d'installer votre cave à vin dans une pièce tempérée.
- Si la lumière intérieure reste allumée, veuillez noter que la température intérieure sera plus importante.
- La température à l'intérieure de la cave à vin peut fluctuer en fonction du type et du nombre de bouteilles installées.
- Afin de conserver vos vins à une température stable, éviter de laisser la porte ouverte trop longtemps.
- Ne pas installer votre cave à vin à proximité d'une source de chaleur et éviter les rayons directs du soleil.
- Pour garantir votre sécurité et ne pas altérer le vin, ne pas placer votre cave dans des lieux humides.
- Ne stocker pas de denrées alimentaires périssables dans cette cave à vin.
- La cave à vin n'est pas conçue pour être utilisée dans un garage, à l'extérieur ou en plein air.
- Les températures suivantes (approximatives) sont conseillées pour la dégustation du vin :
 - o Grands vins de Bordeaux – Rouges 16 – 17°C
 - o Grands vins de Bourgogne – Rouges 15 – 16°C
 - o Grands crus de vins blancs secs 14 – 16°C
 - o Rouges légers, fruités, jeunes 11 – 12°C
 - o Rosés de Provence, vins de primeur 10 – 12°C
 - o Blancs secs et vins de pays rouges 10 – 12°C
 - o Vins de pays blancs 8 – 10°C
 - o Champagnes 7 – 8°C
 - o Vins liquoreux 6°C
- La stabilité de la température est la plus importante quand il s'agit de stocker du vin.
- L'exposition à la lumière, vibrations ou variations de température et l'humidité peuvent gâcher le vin.

Le système de climatisation

Selon l'avis des spécialistes, la température idéale de conservation des vins se situe autour de 12°C, dans une fourchette de 10° à 14 °C. Ne pas confondre avec la température de service, qui elle varie selon la spécificité de chaque type de vin de 5 à 18°C.

Il est surtout important d'éviter les variations brutales de température. Conçu par des spécialistes, pour des œnophiles, cet appareil, contrairement au simple réfrigérateur, assure électroniquement un contrôle de température moyenne constante.

Le système anti-vibrations :

Le compresseur est équipé d'amortisseurs spéciaux (les silent-blocks) et la cuve intérieure est isolée de la carrosserie par une épaisse couche de mousse de polyuréthane. Ces caractéristiques permettent d'éviter la transmission de vibrations aux vins.

Le système anti-UV :

La lumière accélère le vieillissement de vos vins. Dans les caves à portes pleines, les vins sont naturellement à l'abri sous réserve bien entendu d'ouvertures limitées). Ce modèle à porte verre a fait

l'objet d'un traitement particulier, qui filtre les rayons ultra-violetes néfastes ; les vins sont donc parfaitement à l'abri.

Dégivrage :

Ce produit ne produit pas de givre (No-Frost). Cela ne donne donc pas lieu à la formation de givre ou de glace, aucune opération n'est nécessaire pour les éliminer.

Clayettes (PRO50M exclusivement)

Si vous devez retirer une clayette, déplacez-la vers le creux de chaque côté et alignez-la avec le bloqueur de clayette A. Ensuite, soulevez la clayette et retirez-la une fois que le bloqueur de clayette s'est dégagé du creux.

Lorsque vous retirez l'une de ces clayettes du compartiment, pour installer ou retirer la clayette, inclinez-la comme indiqué sur le schéma et tirez ou poussez simplement la clayette jusqu'à ce qu'elle repose fermement sur les supports.

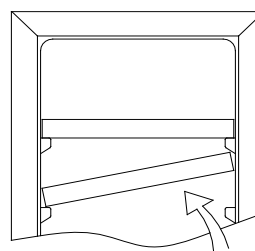
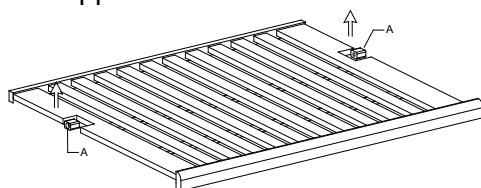

CHARGEMENT

Les quantités maximales de chargement annoncées de bouteilles sont données à titre indicatif, ne sont pas contractuelles, elles permettent d'avoir une estimation rapide de la taille de l'appareil.

Elles correspondent à des tests effectués avec une bouteille standard ; dans la réalité, on pourrait ranger, à l'extrême, plus de bouteilles en empilage sans clayettes mais une « cave variée » se constitue d'une grande variété de l'utilisation quotidienne d'une cave limite son chargement. Vous en chargerez donc probablement un peu moins que le maxima annoncé.

Chargement pour les capacités maximales :

PRO50M : 50 bouteilles max

PRO360M : 36 bouteilles max

PRO680M : 68 bouteilles max

PRO560B : 56 bouteilles max

PRO1320M : 132 bouteilles max

PRO1200B : 120 bouteilles max

PRO50M uniquement

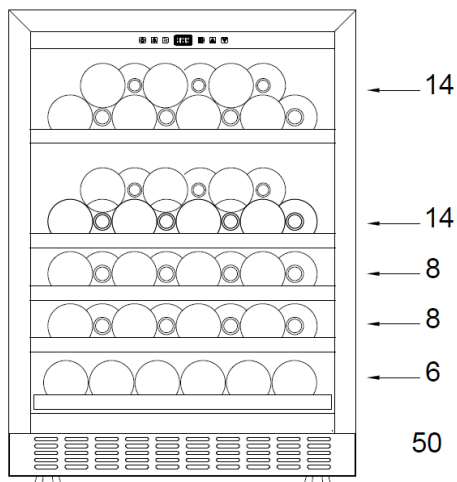

Autres modèles

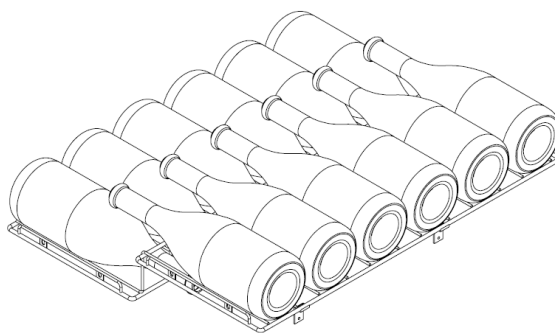

Chaque rangée peut contenir au maximum 12 bouteilles

Le nombre maximum d'entreposage est basé sur des bouteilles de Bordeaux standard de 0,75 litre.

Pour une meilleure conservation et éviter le gaspillage alimentaire

Pour éviter une altération du vin, il est important que la température reste stable dans la cavité, éviter d'ouvrir fréquemment la porte et de boucher les ventilations intérieures.

Pour éviter l'apparition de moisissure, veuillez éviter d'avoir trop d'humidité dans la cavité.

UTILISATION

Mise en fonctionnement

L'appareil étant convenablement installé, nous vous conseillons de nettoyer l'intérieur avec de l'eau tiède légèrement savonneuse (produit à vaisselle). N'utilisez ni produit abrasif ni poudre à récurer qui risqueraient d'abîmer les finitions.

Utilisation

ATTENTION ! Les caves à vin sont destinées uniquement au stockage et à la conservation du vin.

IMPORTANT : Votre cave à vin est idéalement adaptée pour contenir des bouteilles de style Bordeaux de 0,75 litre. Étant donné qu'elle peut contenir de plus grandes bouteilles, assurez-vous qu'elles n'empêchent pas la porte de fermer correctement.

- Vérifiez que vous pouvez fermer la porte sans toucher une bouteille avant de la fermer.
- Lorsque vous chargez plusieurs bouteilles à la fois, cela prendra plus de temps pour l'appareil d'atteindre la température désirée.
- Pour éviter d'endommager le joint de la porte, assurez-vous que la porte soit entièrement ouverte lorsque vous tirez les étagères des rails du compartiment



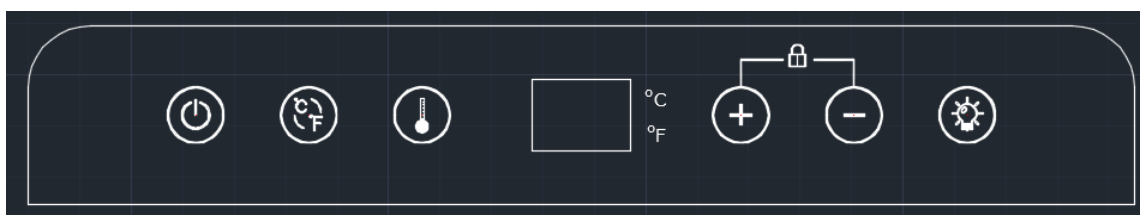

Réglage de la température

Bandeau de commande des modèles PRO50M, PRO360M, PRO680M et PRO1320M

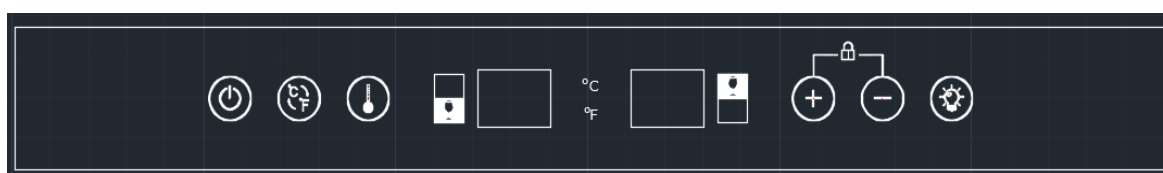





Bandeau de commande des modèles PRO560B et PRO1200B



- **Bouton de mise en marche :**  après la mise sous tension de l'appareil, appuyez sur  pendant 3 secondes pour allumer ou éteindre l'appareil.
- **Bouton °C/°F:** Appuyez sur la touche °C/°F pour changer l'affichage de la température entre Celsius et Fahrenheit.
- **Bouton de réglage de la température :**  appuyez avant d'ajuster la température. Lorsque vous appuyez dessus une première fois, l'afficheur clignote et indique la température de consigne. Après 5 secondes, il indique la température intérieure mesurée. Appuyez sur  pour augmenter le réglage de la température et appuyez sur  pour le diminuer.

Pour les modèles PRO560B et PRO1200B, chaque appuie sur le bouton  permet de sélectionner la zone à régler.

- **Fenêtre d'affichage** : Affichage à LED indique le réglage de la température ou la température intérieure réelle.
- **Bouton d'éclairage** :  appuyez pour allumer ou éteindre la lumière intérieure. Lorsque la porte est ouverte, la lumière sera allumée automatiquement.
Pour laisser la lumière allumée continuellement, une fois la porte ouverte, appuyer sur , la lumière s'éteint ; appuyer de nouveau sur  et fermer la porte, la lumière reste allumée.
- **Fonction de verrouillage** : sans aucune appuie pendant 3 minutes, le bandeau de commande sera automatiquement verrouillé. Appuyez simultanément sur  et  pendant 3 secondes pour déverrouiller.

Réglage des commandes de température

Vous pouvez régler la température comme vous le souhaitez, appuyer en premier lieu sur le bouton  (sur les modèles double zones, appuyer jusqu'à ce que la zone souhaitée s'allume sur le bande de commande) et en appuyant sur le bouton "+" ou "-". Lorsque vous appuyez sur les deux boutons pour la première fois, l'affichage à DEL indiquera la température initiale réglée précédemment.

La température que vous souhaitez régler augmentera de 1°C si vous appuyez une fois sur le bouton «+», au contraire, elle diminuera de 1°C si vous appuyez une fois sur le bouton «-».

Pour afficher la température de consigne (à tout moment), maintenez enfoncé le bouton correspondant pendant environ 5 secondes. La température de consigne clignotera temporairement sur l'afficheur pendant 5 secondes.

Modèles PRO50M, PRO360M, PRO680M et PRO1320M

Le réglage de la température peut être ajusté de 5 à 20°C.

La température pré-réglée en usine est de 12°C.

Modèles PRO560B et PRO1200B

Le réglage de la température peut être ajusté de 5 à 12°C dans la zone supérieure et de 12 à 20°C dans la zone inférieure.

La température pré-réglée en usine est de 6°C dans la zone supérieure et de 12°C dans la zone inférieure.

Pour un fonctionnement optimum, il doit toujours y avoir quelques degrés d'écart entre chaque zone.

NOTE : lors de la première utilisation ou après avoir mis en fonctionnement la cave à vin après une longue période d'inutilisation, la température intérieure ne sera pas immédiatement la température affichée sur l'indicateur ; en effet, il faut attendre quelques heures pour une mise en température de la cave à vin afin d'avoir une température homogène.

Pour éviter une condensation trop importante lorsque que la température ambiante est supérieure à 28°C, ne pas descendre la température en dessous de 7°C

IMPORTANT : après avoir débranché, éteint l'appareil ou après une coupure de courant ; il est impératif d'attendre 10 minutes avant de le rallumer. Dans le cas contraire, la cave à vin risque de ne pas s'allumer ou ne fonctionnera pas correctement.

ENTRETIEN

DEGIVRAGE

Le dégivrage de votre cave à vin est entièrement automatique et se produit à chaque arrêt du compresseur. Aucune intervention de votre part n'est nécessaire.

Pendant le fonctionnement on constate l'apparition de gouttes de condensation ou de glace sur la paroi arrière. Elles seront éliminées pendant le dégivrage automatique.

L'eau produite s'écoulera par le trou d'évacuation elle sera collectée dans le bac situé sur le compresseur d'où elle s'évaporerait.

Important : *gardez propre le trou d'écoulement et la gouttière pour éviter un bouchage et l'écoulement de l'eau à l'intérieur de l'armoire.*

NETTOYAGE

Avant de procéder au nettoyage, débranchez l'appareil.

N'utilisez jamais de produits abrasifs ni d'éponge avec grattoir pour le nettoyage intérieur ou extérieur de votre appareil.

- Retirez tous les accessoires (clayettes, ...). Lavez-les à l'eau tiède additionnée d'un détergent doux et inodore (produit pour la vaisselle par exemple), rincez à l'eau javellisée et séchez soigneusement.
- Lavez les parois intérieures de la même façon ; soignez particulièrement les supports de clayettes
- Lavez le joint de porte sans omettre de nettoyer également sous le joint.
- Rebranchez l'appareil.

De temps en temps, dépoussiérez le condenseur à l'arrière de l'appareil ; une accumulation de poussière risquerait de diminuer le rendement de l'appareil.

En cas d'absence prolongée, videz et nettoyez l'appareil ; maintenez la porte entrouverte pendant la durée de non-utilisation.

FILTRE A CHARBON

Votre vin est un objet vivant qui respire à travers le bouchon de sa bouteille. Afin de préserver la qualité et le goût de vos vins fins, ils doivent être conservés à la température et aux conditions ambiantes idéales. Votre cave est équipée d'un système de filtration au charbon actif pour assurer la pureté de l'air, l'efficacité du refroidissement. Le filtre est situé sur le panneau situé au fond de votre cave.

N'oubliez pas que ce filtre doit être changé tous les 12 mois.

Pour remplacer votre filtre :

1	Retirez les bouteilles de vin stockées sur les deux (2) clayettes situées devant le filtre.
2	Retirez les clayettes et mettez-les de côté
3	Tenez le filtre et tournez-le de 45 degrés dans le sens inverse des aiguilles d'une montre
4	Retirez le filtre existant et remplacez-le par un nouveau.
5	Placez le nouveau filtre dans le trou puis tournez-le de 45 degrés dans le sens des aiguilles d'une montre.

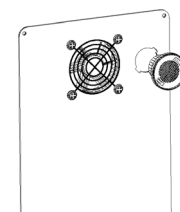

Tourner vers la gauche pour enlever le filtre.

REPLACEMENT DE LA LAMPE D'ECLAIRAGE

Cet appareil est constitué de diodes électroluminescentes (LED). Ce type de diode ne peut être changé par le consommateur. La durée de vie de ces LED est suffisante pour qu'aucun changement ne soit effectué. Si toutefois, et malgré tout le soin apporté lors de la fabrication du réfrigérateur, les LED étaient défectueuses, veuillez contacter votre Service Après-Vente pour toute intervention.

INSTALLATION DE LA POIGNEE

Installez la poignée de porte fournie avec l'appareil en procédant comme suit :

Étape 1 – Retirer le joint à l'intérieur de la porte pour exposer les deux trous de vis.

Étape 2 – Installez la poignée avec les vis ; veillez à ne pas serrer trop pour éviter de briser la vitre.

Étape 3 – Replacer correctement le joint.

VERROUILLAGE DE LA PORTE

Le verrouillage est une fonction facultative. Si votre cave à vin a une telle fonction, une clé est fournie avec l'emballage de ce manuel.

Insérez la clé dans la serrure et tournez-la dans le sens contraire des aiguilles d'une montre pour déverrouiller la porte. Pour verrouiller, veuillez suivre l'opération inversée.

CHANGEMENT DU SENS D'OUVERTURE DE LA PORTE

De part sa construction, il n'est pas possible de changer le sens d'ouverture de la porte.

PROBLEMES ET SOLUTIONS

Vous pouvez résoudre beaucoup de simples problèmes de votre cave à vin, en évitant de faire appel à votre service après-vente. Essayez avec les suggestions ci-dessous.

PROBLEME	CAUSE POSSIBLE
Pas de fonctionnement	<ul style="list-style-type: none">• Vérifier l'arrivée électrique de votre installation• Vérifier votre disjoncteur• Un fusible a sauté
Pas assez de froid	<ul style="list-style-type: none">• Vérifier les températures demandées La température ambiante nécessite un réajustement des températures• La porte est trop souvent ouverte• La porte est mal fermée• Le joint de porte n'est pas étanche• Il n'y a pas assez d'espace autour de l'appareil
Pas de lumière intérieure Pas d'affichage sur l'écran LCD	<ul style="list-style-type: none">• Contactez votre service après-vente
Il semblerait qu'un bruit important se produise	<ul style="list-style-type: none">• Vérifier le niveau de l'appareil• Vérifier qu'un papier ou qu'une partie de l'emballage ne soit pas resté coincé dans l'appareil
La porte se ferme mal	<ul style="list-style-type: none">• Vérifier le niveau de l'appareil• Le joint est en mauvaise état• Les pieds ont « bougé »
La lumière (LED) ne s'allume pas	<ul style="list-style-type: none">• Le tableau de contrôle est en panne• Problème des circuits imprimés• Problème avec la prise d'alimentation• Contactez votre service après-vente
Erreur d'affichage LED	<ul style="list-style-type: none">• Mauvaise qualité d'affichage• Valeur de température n'apparaît pas• Contactez votre service après-vente
Les ventilateurs ne fonctionnent pas	<ul style="list-style-type: none">• Panneau de contrôle à remplacer par votre service après-vente

GARANTIE

Réparations et pièces de rechange disponibles

La garantie du fabricant est applicable pour cet appareil pendant une période de **3 ans**.

En cas de dysfonctionnement pendant cette période, toute demande de prise en charge doit être faite auprès du service après-vente de votre revendeur.

Hors période de garantie, toute information concernant des services de réparation professionnels ou la commande de pièces de rechange d'origine pourrait être obtenue en contactant votre revendeur

Conformément au règlement sur l'écoconception, les pièces de rechange seront disponibles pendant au moins **7 ans** à compter de la date d'achat de votre appareil.

La liste des pièces de rechange et la procédure de commande sont disponibles sur les sites web du fabricant. En cas de nécessité, veuillez contacter votre revendeur.

RECYCLAGE

Produit

Mise au rebut



Cet appareil est marqué du symbole du tri sélectif relatif aux déchets d'équipements électriques et électroniques. Cela signifie que ce produit doit être pris en charge par un système de collecte sélectif conformément à la directive européenne 2012/19/EU afin de pouvoir soit être recyclé soit démantelé afin de réduire tout impact sur l'environnement. Pour plus de renseignements, vous pouvez contacter votre administration locale ou régionale.

Les produits électroniques n'ayant pas fait l'objet d'un tri sélectif sont potentiellement dangereux pour l'environnement et la santé humaine en raison de la présence de substances dangereuses.

Ce produit contient des agents moussants inflammables. En fin de vie de ce produit, il doit être mis au rebut dans un endroit approprié, capable de le recycler. Pour cela contactez la mairie de votre domicile. En aucun cas vous ne devez jeter ce produit sur la voie publique.



Emballage

Tous les éléments de l'emballage doivent être jetés séparément dans les poubelles de tri afin de faciliter et de participer au recyclage de ces emballages.





Importé par SIDEME SA – BP200 – 92306 Levallois Perret cedex

Le Chai

USER MANUAL

WINE SERVICE CABINET AND CONSERVATION

PRO360M : 36 bottles

PRO50M : 50 bottles

PRO680M : 68 bottles

PRO560B : 56 bottles

PRO1320M : 132 bottles

PRO1200B : 120 bottles

TABLE OF CONTENTS

Introducing the wine cabinet	Page 23
Important warnings and tips	Page 24
Setting up the cabinet	Page 28
Specific information	Page 30
Usage	Page 33
Care of your cabinet	Page 35
Troubleshooting	Page 37
Guarantee	Page 37







TECHNICAL AND ENERGY CHARACTERISTICS

Brand : Le Chai	Model PRO360M Single zone (36 bottles)	Model PRO50M Single zone (50 bottles)
Alimentation	220V-240V~ / 50Hz	
Size (L*P*H) (mm)	595x578x820	595x578x820
Weight	47 kg	43 kg
Defrosting	No-Frost	
Climate class	N-ST	
Installation type	Free standing or built-in	

Brand: Le Chai	Model PRO680M Single zone (68 bottles)	Model PRO560B Dual zone (56 bottles)	Model PRO1320M Single zone (132 bottles)	Model PRO1200B Dual zone (120 bottles)
Alimentation	220V-240V~ / 50Hz			
Dimension (L*P*H) (mm)	595x698x1200		595x698x1800	
Poids	74 kg	75 kg	105 kg	106 kg
Dégivrage	No-Frost			
Classe climatique	N-ST This device is designed for use at ambient temperatures between 16°C et 38°C			
Type d'installation	Free standing or built-in			

The cabinet is exclusively designed for storing wine.

The product information fiche according to regulation 2019/2016 / EU is available via

Model	Website	QR-code
PRO360M	https //eprel.ec.europa/qr/445224	
PRO50M	https //eprel.ec.europa/qr/587494	
PRO680M	https //eprel.ec.europa/qr/445225	
PRO560B	https //eprel.ec.europa/qr/445226	
PRO1320M	https //eprel.ec.europa/qr/445228	
PRO1200B	https //eprel.ec.europa/qr/445229	

This device complies with European Directive requirements:

2014/35/UE pertaining to electrical safety

2014/30/UE pertaining to electromagnetic compatibility



INTRODUCING THE WINE CABINET

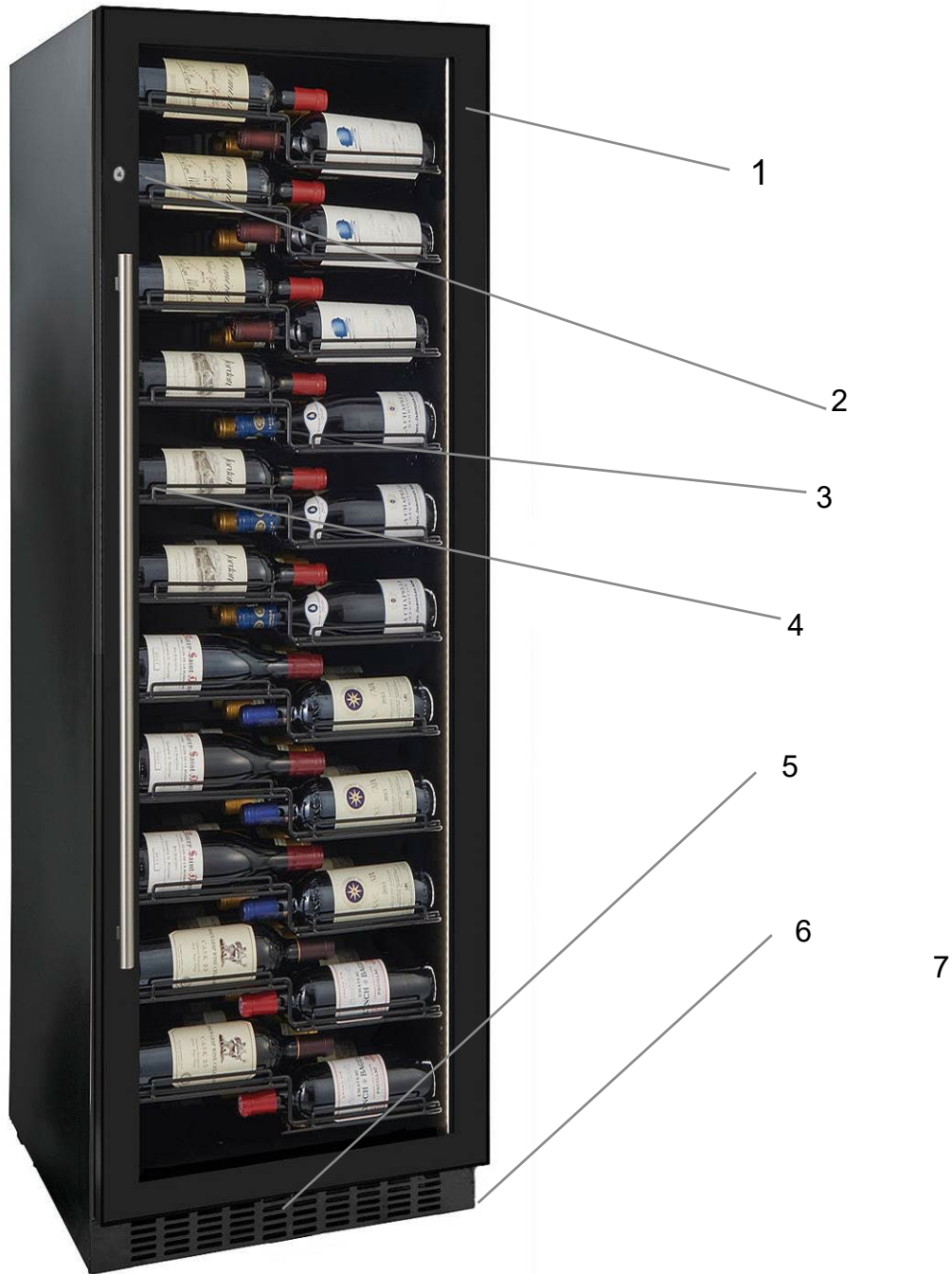

- 1 – Light
- 2 – Door lock
- 3 – Shelves
- 4 – Handle and glass door
- 5 – Ventilation
- 6 – Adjustable feet

IMPORTANT WARNINGS AND TIPS

Please conserve this user manual with your cabinet – you may need to consult it. If the cabinet is transferred to another person, please ensure that the user manual accompanies it, so that the new user may know how the cabinet operates. These warnings are both for your safety and that of other people. Therefore we advise that you read them carefully before setting up and operating your refrigerator.

This device is destined exclusively for home use, and is intended for the storage of foodstuffs or special beverages at a storage temperature higher than that of a fresh foodstuffs storage compartment.

It is not intended in any way for the storage of fresh foodstuffs. Do not use it for commercial or industrial purposes or for any usage other than that for which it is designed.

If the device has a lighting system and the lamp is replaceable by the user, refer to the information on its replacement method in the following paragraph of this manual.

This appliance is intended for the storage of particular food or drink at a storage temperature higher than that of a fresh food storage compartment. In any case, it is not intended to keep food fresh. Do not use it for commercial or industrial purposes or for any purpose other than that for which it was designed.

Safety

- This device may be used by children aged 8 years and older and by people with reduced physical, sensory or mental capacity, on condition they have received supervision or

instruction concerning use of the device in all safety, and that they understand the risks.

- Children should not be allowed to play with the device.
- Children aged from 3 to 8 years are allowed to load and unload refrigerating appliances.
- Always disconnect the device's electricity supply before cleaning it; before defrosting it, before changing the illuminating lamp; before moving the device or before cleaning the floor underneath it. Cleaning and care by the user should not be done by children unless under supervision.
- **WARNING:** Do not damage the refrigeration circuit.
- **WARNING:** Do not use electrical equipment inside the foodstuffs storage compartment, unless it is of a type recommended by the manufacturer.
- **WARNING:** Do not use mechanical tools or other means to speed up defrosting, unless they are recommended by the manufacturer.
- **WARNING:** Do not locate multiple portable socket-outlets or portable power supplies at the rear of the appliance.
- **WARNING:** When positioning the appliance, ensure the supply cord is not trapped or damaged.
- **CAUTION:** Keep ventilation openings in the appliance enclosure clear.
- This device is provided with a ground connection for functional purposes only.
- Do not connect the device to a power supply without overload protection (protected by an electrical fuse).
- Never use power-strips or extension cords to connect the device to the mains.
- This device is not destined for use with an outside timer or remote control system or any device that switches it on automatically.
- Do not use the device to store explosive substances such as aerosols that contain flammable propulsion gas.

- After installing the cabinet, ensure that it is not resting on the power cord.
- If the power cord is damaged, it must be replaced by the manufacturer, by customer care service, or by similarly qualified personnel in order to prevent electrical hazards.
- The device is heavy; be careful when moving it.
- If your cabinet was laid down in a horizontal position during transportation, wait 48 hours before operating it.
- In the event of accidental liquid spillage (broken bottles or other) on electrical components (motor or other), immediately unplug the device from the mains.
- Ensure that you put your cabinet in a place that can support its weight when loaded (1 bottle containing 75 cl weighs approximately 1.3 kg).
- Your cabinet must be placed on a level surface. If you have placed it on a rug or on carpeting, insert a support beneath it.
- Opening the door for long periods can cause a significant increase of the temperature in the compartments of the appliance.
- Clean regularly surfaces that can come in contact with food and accessible drainage systems.
- If the refrigerating appliance is left empty for long periods, switch off, defrost, clean, dry, and leave the door open to prevent mould developing within the appliance.
- This refrigeration appliance is not suitable for freezing foodstuffs.

Servicing – repairs

- It is dangerous to modify or attempt to modify the characteristics of the device.
- If it breaks down, do not try to repair the device yourself. Repairs made by unqualified personnel can cause damage. Contact your dealer's Customer Care Service.

Refrigerant



Warning; Risk of fire / flammable materials.

The refrigerant gas contained in this device is isobutane (R 600a), it is low-polluting but is flammable.

- When transporting and installing the device, take care not to damage any part of the refrigerating circuit.
- Do not use a pointed or sharp edged tool to defrost the device.
- Do not use any electrical devices inside the cabinet.

If the refrigerating circuit is damaged:

- Do not allow any open flame near the device.
- Avoid sparks – do not switch on any electrical appliances or lamps nearby.
- Immediately ventilate the room.

Disposal



This device carries the selective waste sorting symbol for electrical and electronic equipment disposal. This means that the product must be picked up by a selective collection system in compliance with European Directive 2012/19 EU so that it will either be recycled or dismantled in an environment-friendly way.

For more information please contact your local or regional government.

Electronic products that are not properly and selectively recycled are potentially dangerous for the environment and for human health because they contain dangerous substances.

This device contains flammable foaming agents. When the refrigerator reaches the end of its life cycle, it must be disposed of in a suitable place, where refrigerators can be recycled. For this purpose please contact your town hall or municipality. Under no circumstances must the refrigerator be disposed of in public areas.

SETTING UP THE CABINET

If this device, which uses magnetic door closing, replaces a device equipped with a spring closing system, we advise you to destroy the spring closing system before disposing of the old device. This will prevent children from locking themselves inside it and endangering their lives.

Location

Place your cabinet well away from heat sources (heater, cooker, direct sunlight). For proper operation of the device, the ambient room temperature should be between +16°C and +38°C (class N/ST). Outside these limits, the device will not operate properly.

– Ensure that air can circulate freely behind the device: do not place it too close to a wall, in order to avoid noise from vibration. Ensure that air can circulate freely all around the device. Insufficient ventilation will lead to poor operation and increased energy consumption.

Leave at least 2 cm between the walls and the wine cabinet and 3 cm minimum between the rear of the wine cabinet and the wall. Leave at least 10 cm free space above the device.

– **The device must be installed in such a way that the electric plug is accessible. After installing the cabinet, make sure that it is not resting on the power cord.**

– Level the device by using the 2 adjustable feet.

PRO50M / PRO360M

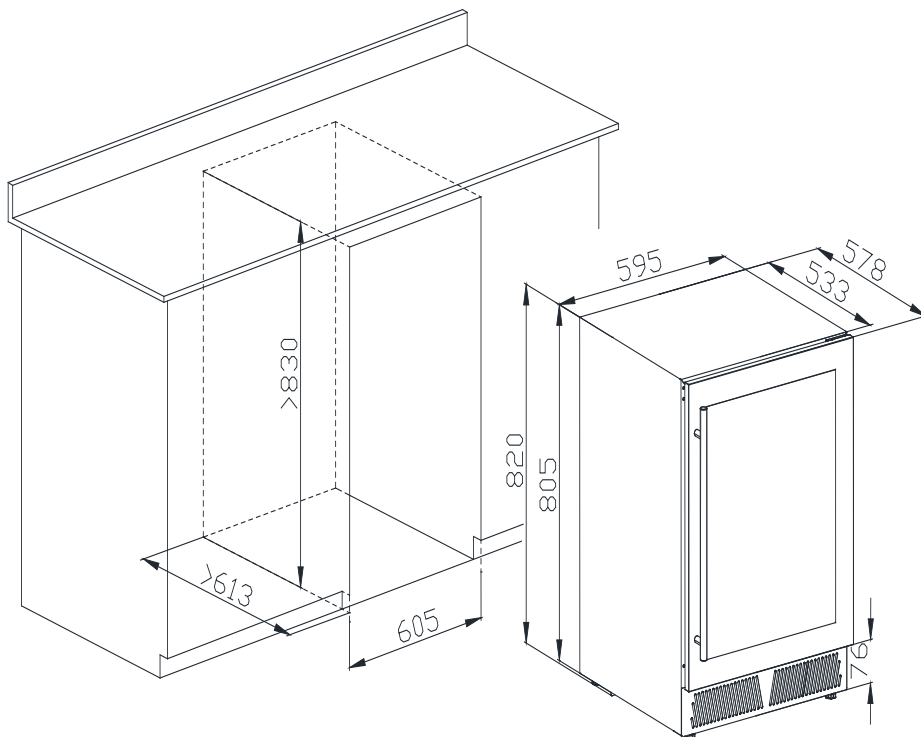

PRO680M / PRO560B

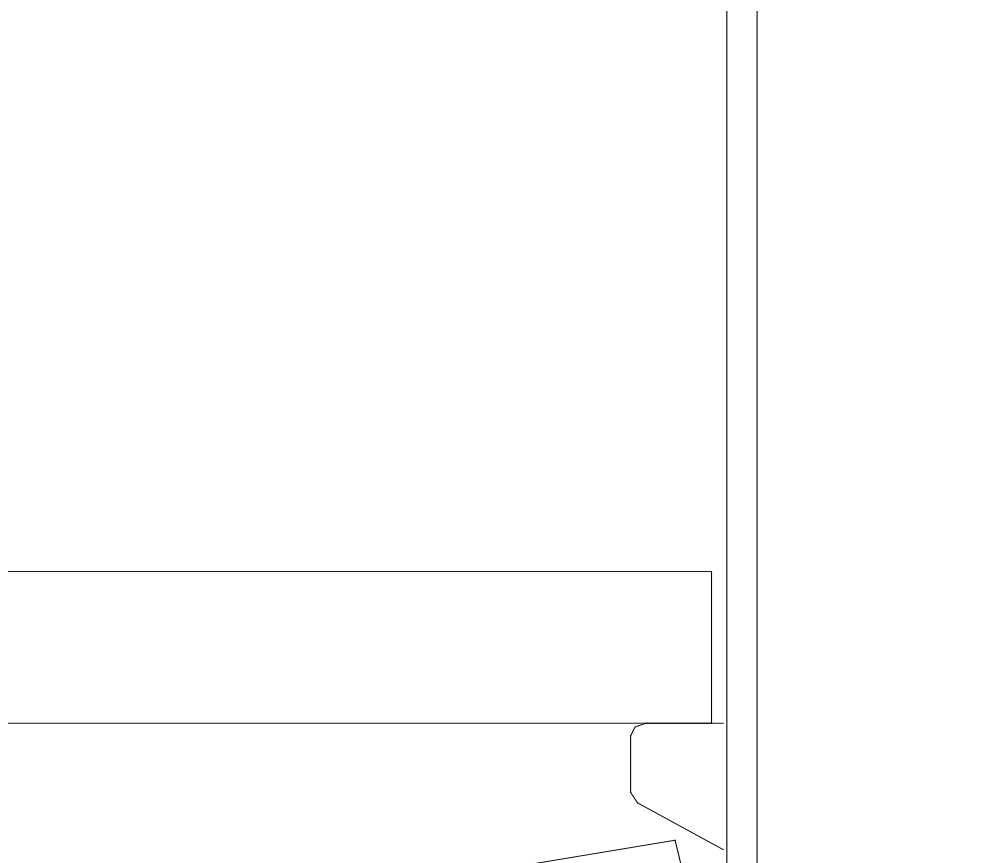

PRO1320M / PRO1200B

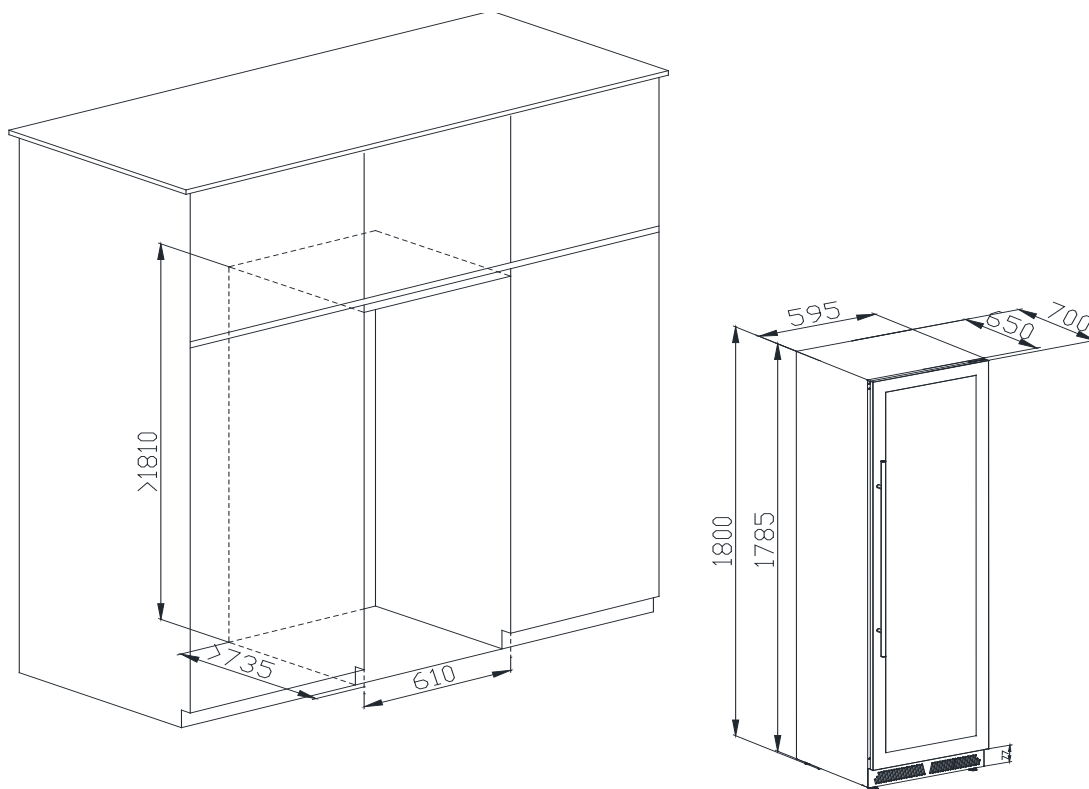

Connecting the power supply

Your cabinet is designed for operation with 230 V single-phase.

It must be connected to a wall socket equipped with earthing and protected by a 10 A fuse in compliance with the standard NF C15-100 and in compliance with your electricity supplier's prescriptions.

Note :

When installing the handle on the glass pane, it is mandatory to use the specific gaskets provided and to screw without forcing.

Failure to do so may result in glass breakage and will not be covered by the manufacturer's warranty.

SPECIFIC INFORMATION

- We recommend that you install your wine cabinet in a temperate room.
- If the inside light remains on, please note that the inside temperature will be higher.
- Temperature inside the wine cabinet may vary depending on the type and the number of bottles contained.
- In order to keep your wines at a stable temperature, avoid leaving the door open for long periods.
- Do not install your wine cabinet close to a heat source; avoid direct sunlight.
- In order to guarantee your safety, and to prevent your wine being spoilt, do not place the cabinet in humid locations.
- Do not store perishable foodstuffs inside your wine cabinet.
- The wine cabinet is not designed for use in a garage, outside, or in the open air.

- The following (approximate) temperatures are recommended for wine drinking:
 - o Great Bordeaux wines – Red 16 – 17°C
 - o Great Burgundy wines – Red 15 – 16°C
 - o Great vintages dry white wines 14 – 16°C
 - o Red wines, fruity wines, young wines 11 – 12°C
 - o Rosé wines from Provence, early-to-market wines 10 – 12°C
 - o Dry white wines and local red wines 10 – 12°C
 - o Local white wines 8 – 10°C
 - o Champagnes 7 – 8°C
 - o Liqueur wines 6°C
- Temperature stability is of the greatest importance when storing wine.
- Exposure to light, vibrations, temperature variations or humidity can spoil the wine.

The cooling system

According to specialists, the ideal temperature for wine storage is around 12 ° C, in the range of 10 ° to 14 ° C. Do not confuse with the operating temperature, which varies depending on the specificity of each type of wine from 5 to 18 ° C.

It is especially important to avoid sudden temperature changes. Designed by specialists, for wine lovers, this device, unlike the single refrigerator, electronically ensures constant average temperature control.

The anti-vibration system:

The compressor is equipped with special shock (silent-blocks) and the inner tank is isolated from the body by a thick layer of polyurethane foam. These features can prevent the transmission of vibrations to the wines.

The UV system:

The light accelerates aging of your wines. In full doors cellars, the wines are naturally immune subject of course limited openings). This model glass door was subject of a particular treatment, which filters harmful ultraviolet rays; the wines are perfectly safe.

Defrost:

This product does not produce frost (No-Frost). There is no frost or ice; so, no operation is required to remove it.

Shelves (PRO50M exclusively)

To prevent damage to the door seal, make sure the door is open before pulling the shelves to install or remove the bottles.

For easier access to the contents of shelves you need to slide the shelf outward about 1/3 (fig A) however they are designed with a stop on each side to prevent the bottles from falling.

To remove or position the shelves, tilt the shelf as shown in the diagram and pull or push as required (fig B).

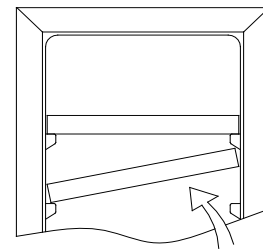
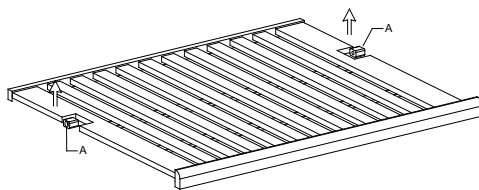

LOADING

The maximum number of bottles that can be loaded into the cabinet are for information only; this information is not contractual; it provides a means for rapidly estimating the size of the device.

The information comes from tests carried out using standard bottles; in reality, in extreme conditions it would be possible to load a greater number of bottles without racks, but a "diverse wine cellar" is used in many different ways; the daily use of a wine cabinet means that it must carry fewer bottles. Therefore you will probably load fewer bottles than the given maximum numbers.

Loading for maximum capacities

PRO50M : 50 bottles max

PRO360M : 36 bottles max

PRO680M : 68 bottles max

PRO560B : 56 bottles max

PRO1320M : 132 bottles max

PRO1200B : 120 bottles max

PRO50M only

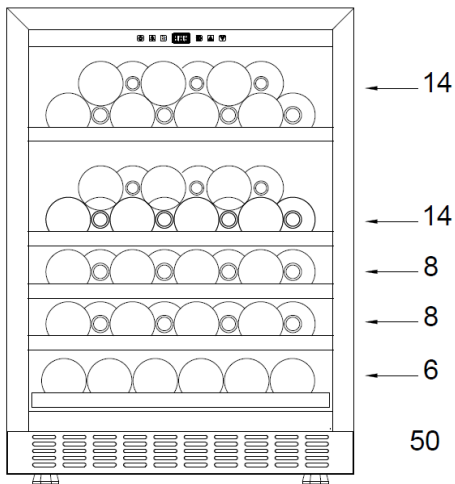

Other models

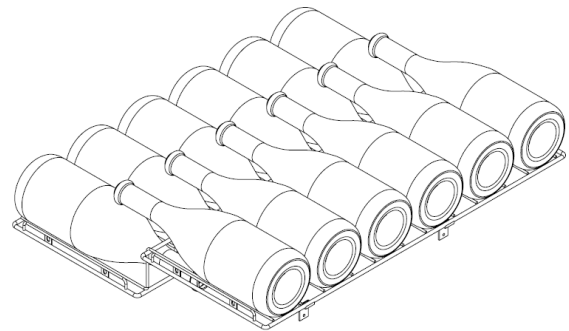

Each row can hold a maximum of 12 bottles maximum

The maximum number of stored bottles is based on standard Bordeaux bottles containing 0.75 L.

For better conservation and avoid food waste

To avoid spoiling the wine, it is important that the temperature remains stable in the cavity, avoid frequently opening the door and blocking the interior vents.

To avoid the appearance of mold, please avoid having too much humidity in the cavity.

USAGE

Starting up the device

Once the wine cabinet is properly installed, we advise that you clean the inside using warm water with a low concentration of dishwashing liquid. Do not use abrasives or scouring powder; they may scratch the surface finish.

USAGE

CAUTION! Wine cabinets are intended only for storing and preserving wine.

IMPORTANT: Your wine cabinet is ideally suitable for holding Bordeaux type bottles of 0.75 L capacity. It can contain larger bottles; however care must be taken that they do not prevent the door from closing properly.

- When closing the door ensure that it does not touch any of the bottles.
- If you load several bottles at a time, it will take longer before the cabinet reaches the desired temperature.
- In order to avoid damaging the door seal, ensure that the door is fully open before moving the racks along the compartment rails.



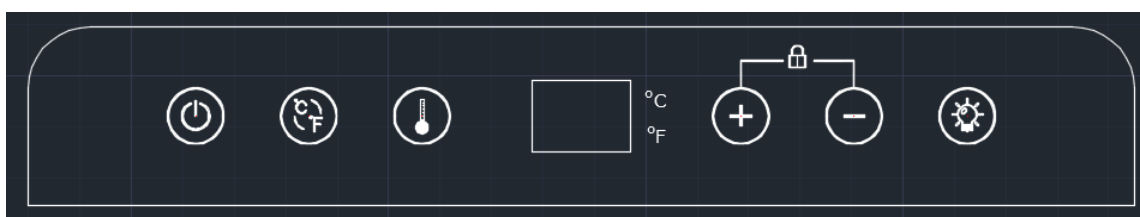

Adjusting the temperature

Control panel for models PRO50M, PRO360M, PRO680M and PRO1320M

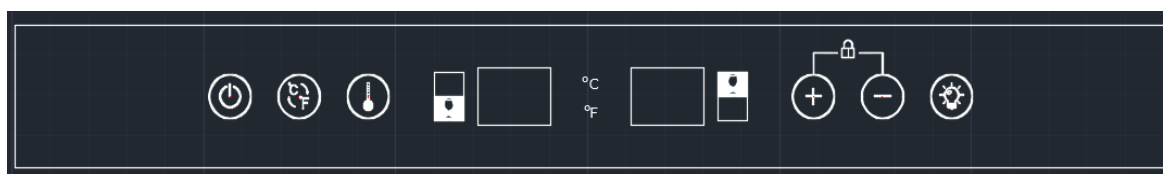

Control panel for models PRO560B and PRO1200B







- **Start button** :  after the unit is turned on, press  for 3 seconds to turn the unit on or off
- **Button °C/°F**: Press the °C/°F key to change the temperature display between Celsius and Fahrenheit.
- **Temperature control button** :  press before adjusting the temperature. When pressed once, the display will flash and show the set temperature. After 5 seconds, it shows the measured indoor temperature. Press the  to increase the temperature setting and press  to decrease it.

For the PRO560B and PRO1200B models, each press of the  Selects the zone to be set.

- **Display** : LED display shows the temperature setting or the actual indoor temperature.

-Light button :  press to turn the interior light on or off. When the door is opened, the light will be turned on automatically.

To leave the light on continuously, once the door is open, press  the light goes out; press again  and close the door, the light stays on.

- Locking function: without any press for 3 minutes, the control panel will be automatically locked.
Press simultaneously on  and  for 3 seconds to unlock.

Setting the temperature controls

You can set the temperature as you wish, first press the  (on dual zone models, press until the desired zone lights up on the control strip) and pressing the "+" or "-" button. When you press both buttons for the first time, the LED display will show the initial temperature previously set.

The temperature you wish to set will increase by 1°C if you press the "+" button once, and decrease by 1°C if you press the "-" button once.

To display the set temperature (at any time), hold down the corresponding button for about 5 seconds. The set temperature will temporarily flash on the display for 5 seconds.

Models PRO50M, PRO360M, PRO680M and PRO1320M

The temperature setting can be adjusted from 5 to 20°C.

The factory preset temperature is 12°C.

Models PRO560B and PRO1200B

The temperature setting can be adjusted from 5 to 12°C in the upper zone and from 12 to 20°C in the lower zone.

The factory preset temperature is 6°C in the upper zone and 12°C in the lower zone.

For optimum operation, there should always be a few degrees of difference between each zone.

NOTE: When using the wine cellar for the first time or after starting it up after a long period of inactivity, the inside temperature will not immediately be the temperature displayed on the indicator; in fact, it is necessary to wait a few hours for the wine cellar to warm up in order to have an even temperature.

To avoid excessive condensation when the ambient temperature is above 28°C, do not lower the temperature below 7°C.

IMPORTANT: After unplugging or switching off the appliance or after a power cut, it is imperative to wait 10 minutes before switching it on again. Otherwise, the wine cellar may not turn on or will not function properly.

CARE OF YOUR CABINET

DEFROSTING

Defrosting of your wine cabinet is fully automatic. It requires no action on your part.

During operation, you may notice condensation drops forming on the rear inside wall of the cabinet. They will be eliminated during automatic defrosting.

CLEANING

Before any cleaning, unplug the device from the mains.

Never use abrasives or a scraper sponge when cleaning the inside or the outside of your wine cabinet.

- Remove all accessories (racks, etc.). Wash them using lukewarm water to which has been added a gentle unscented detergent (dishwashing liquid for example); rinse with bleach water and carefully dry off.
- Wash the inside walls in the same way; pay particular attention to the rack supports
- Wash the door seal as well as under the seal.
- Plug the wine cabinet into the mains.

From time to time, dust off the condenser behind the device; accumulated dust may reduce the efficiency of your wine cabinet.

In the event of a prolonged absence, empty and clean out the device; maintain the door slightly open during the period of non-use.

REPLACING THE ILLUMINATING LAMP

The device uses light emitting diodes (LEDs). This type of diode cannot be changed by the user. The life cycle of the LEDs is long enough so that they do not need to be changed. If however, in spite of the care taken by the manufacturer, the LEDs do fail, please contact your Customer Care Service for any repair.

- This product contains a light source of energy efficiency class 'G'.
- Light source in this product is replaceable only by qualified personnel.

CHARCOAL FILTER

Your wine is a living thing that breathes through the cork of its bottle. To preserve the quality and taste of your fine wines, they must be stored at the ideal temperature and ambient conditions. Your cellar is equipped with an activated carbon filtration system to ensure air purity and cooling efficiency. The filter is located on the panel at the bottom of your cellar.

Remember that this filter should be changed every 12 months.

To replace your filter :

1	Remove the wine bottles stored on the two (2) racks located in front of the filter.
2	Remove the shelves and set them aside
3	Hold the filter and turn it 45 degrees counterclockwise
4	Remove the existing filter and replace it with a new one.
5	Place the new filter in the hole and turn it 45 degrees clockwise.

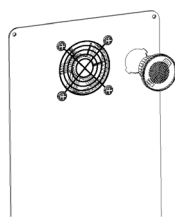

Turn to the left to remove the filter.

REPLACEMENT OF THE LIGHTING LAMP

This device is made of light-emitting diodes (LED). This type of diode cannot be changed by the consumer. The life span of these LEDs is long enough that no changes are necessary. If, however, despite all the care taken during the manufacture of the refrigerator, the LEDs are defective, please contact your After-Sales Service for any intervention

INSTALLATION OF THE HANDLE

Install the door handle supplied with the unit by doing the following:

Step 1 - Remove the gasket on the inside of the door to expose the two screw holes.

Step 2 - Install the handle with the screws provided. Do not screw too strong to avoid breaking the glass.

Step 3 - Replace the gasket properly

DOOR LOCK

The lock is an optional feature. If your wine cellar has such a feature, a key is provided with the package of this manual.

Insert the key into the lock and turn it counterclockwise to unlock the door. To lock, follow the reverse procedure

. CHANGING DOOR OPENING SIDE

Due to its construction, it is not possible to change the opening direction of the door.

TROUBLESHOOTING

You can resolve many of the problems that may arise without having to call Customer Care Service. Please try the suggestions below.

PROBLEM	POSSIBLE CAUSE
No operation	<ul style="list-style-type: none"> • Check your installation's power supply • Check your circuit breaker • A fuse has blown
Not cold enough	<ul style="list-style-type: none"> • Check the setting temperature Ambient temperature requires readjustment of the temperatures • The door is open too often • The door is not closed properly • The door seal is not air-tight • There is not enough space around the device
No interior light No display on the LCD screen	<ul style="list-style-type: none"> • Contact your Customer Care Service
There appears to be a loud noise	<ul style="list-style-type: none"> • Check the device levelling • Verify that a piece of paper or part of the packaging has not remained stuck in the device.
The door does not close properly	<ul style="list-style-type: none"> • Check the device levelling • The seal is in poor repair • The feet have "moved"
The light (LED) does not come on	<ul style="list-style-type: none"> • The control panel is not working • Printed circuit problem • Mains plug problem • Contact your Customer Care Service
LED display error	<ul style="list-style-type: none"> • Poor display • The temperature value is not shown • Contact your Customer Care Service
The fans are not working	<ul style="list-style-type: none"> • Control Panel to be replaced by your Customer Care Service

GUARANTEE

Repairs and spare parts available

The manufacturer's warranty is applicable for this device for a period of 3 years.

In the event of a malfunction during this period, any request for support must be made to the after-sales service of your dealer.

Outside the warranty period, any information regarding professional repair services or ordering original spare parts may be obtained by contacting your dealer.

In accordance with the Ecodesign Regulation, replacement parts will be available for at least 7 years from the date of purchase of your device.

The list of spare parts and the ordering procedure are available on the manufacturer's websites. If necessary, please contact your dealer.



Importé par SIDEME SA – BP200 – 92306 Levallois Perret cedex