

USER MANUAL



TABLE DES MATIÈRES

1. INFORMATIONS DE SÉCURITÉ.....	2
2. CONSIGNES DE SÉCURITÉ.....	6
3. INSTALLATION.....	9
4. DESCRIPTION DE L'APPAREIL.....	11
5. UTILISATION QUOTIDIENNE.....	13
6. FONCTIONS SUPPLÉMENTAIRES.....	19
7. CONSEILS.....	21
8. ENTRETIEN ET NETTOYAGE.....	23
9. DÉPANNAGE.....	25
10. CARACTÉRISTIQUES TECHNIQUES.....	29
11. RENDEMENT ÉNERGÉTIQUE.....	29
12. EN MATIÈRE DE PROTECTION DE L'ENVIRONNEMENT.....	32

POUR DES RÉSULTATS PARFAITS

Merci d'avoir choisi ce produit AEG. Nous l'avons conçu pour qu'il vous offre des performances irréprochables pendant de nombreuses années, en intégrant des technologies innovantes vous simplifiant la vie – fonctions que vous ne trouverez peut-être pas sur des appareils ordinaires. Veuillez prendre quelques instants pour lire cette notice afin d'utiliser au mieux votre appareil.

Consultez notre site pour :



Obtenir des conseils d'utilisation, des brochures, un dépanneur, des informations sur le service et les réparations :

www.aeg.com/support



Enregistrer votre produit pour un meilleur service :

www.registeraeg.com



Acheter des accessoires, consommables et pièces de rechange d'origine pour votre appareil :

www.aeg.com/shop

SERVICE ET ASSISTANCE À LA CLIENTÈLE

N'utilisez que des pièces de rechange d'origine.

Avant de contacter notre centre de service agréé, assurez-vous de disposer des informations suivantes : Modèle, PNC, numéro de série.

Ces informations figurent sur la plaque signalétique.

 Avertissement/Consignes de sécurité

 Informations générales et conseils

 Informations environnementales

Sous réserve de modifications.

1. INFORMATIONS DE SÉCURITÉ

Avant d'installer et d'utiliser cet appareil, lisez soigneusement les instructions fournies. Le fabricant ne

pourra être tenu pour responsable des blessures et dégâts résultant d'une mauvaise installation ou utilisation. Conservez toujours les instructions dans un lieu sûr et accessible pour vous y référer ultérieurement.

1.1 Sécurité des enfants et des personnes vulnérables

- Cet appareil peut être utilisé par des enfants âgés d'au moins 8 ans et par des personnes ayant des capacités physiques, sensorielles ou mentales réduites ou dénuées d'expérience ou de connaissance, s'ils sont correctement surveillés ou si des instructions relatives à l'utilisation de l'appareil en toute sécurité leur ont été données et s'ils comprennent les risques encourus. Les enfants de moins de 8 ans et les personnes ayant un handicap très important et complexe doivent être tenus à l'écart de l'appareil, à moins d'être surveillés en permanence.
- Veillez à ce que les enfants ne jouent pas avec l'appareil.
- Ne laissez pas les emballages à la portée des enfants et jetez-les convenablement.
- **AVERTISSEMENT** : L'appareil et ses parties accessibles deviennent chauds pendant l'utilisation. Tenez les enfants et les animaux éloignés de l'appareil lorsqu'il est en cours d'utilisation et de refroidissement.
- Si l'appareil est équipé d'un dispositif de sécurité enfants, nous vous recommandons de l'activer.
- Le nettoyage et l'entretien par l'utilisateur ne doivent pas être effectués par des enfants sans surveillance.

1.2 Sécurité générale

- Cet appareil est exclusivement destiné à un usage culinaire.
- Cet appareil est conçu pour un usage domestique unique, dans un environnement intérieur.

- Cet appareil peut être utilisé dans les bureaux, les chambres d'hôtel, les chambres d'hôtes, les maisons d'hôtes de ferme et d'autres hébergements similaires lorsque cette utilisation ne dépasse pas le niveau (moyen) de l'utilisation domestique.
- AVERTISSEMENT : L'appareil et ses parties accessibles deviennent chauds pendant l'utilisation. Veillez à ne pas toucher les éléments chauffants.
- AVERTISSEMENT : Il peut être dangereux de laisser chauffer de la graisse ou de l'huile sans surveillance sur une table de cuisson car cela pourrait provoquer un incendie.
- N'utilisez jamais d'eau pour éteindre le feu de cuisson. Éteignez l'appareil et couvrez les flammes, par exemple avec une couverture ignifuge ou un couvercle.
- AVERTISSEMENT : L'appareil ne doit pas être branché à l'alimentation en utilisant un appareil de connexion externe comme un minuteur, ou branché à un circuit qui est régulièrement activé/désactivé par un fournisseur d'énergie.
- ATTENTION : Toute cuisson doit être surveillée. Une cuisson courte doit être surveillée en permanence.
- AVERTISSEMENT : Risque d'incendie : N'entreposez rien sur les surfaces de cuisson.
- Les objets métalliques tels que les couteaux, les fourchettes, les cuillères et les couvercles ne doivent pas être placés sur la surface de la table de cuisson car ils peuvent devenir chauds.
- N'utilisez pas l'appareil avant de l'avoir installé dans la structure encastrée.
- N'utilisez pas de nettoyeur à vapeur pour nettoyer l'appareil.
- Après utilisation, mettez toujours à l'arrêt la table de cuisson à l'aide de la manette de commande et ne vous fiez pas à la détection des récipients.
- Si la surface vitrocéramique / en verre est fissurée, mettez à l'arrêt l'appareil et débranchez-le. Si

l'appareil est branché à l'alimentation secteur directement en utilisant une boîte de jonction, retirez le fusible pour déconnecter l'appareil de l'alimentation secteur. Dans tous les cas, veuillez contacter le service après-vente agréé.

- Aérez suffisamment la pièce où est installé l'appareil pour éviter le reflux de gaz provenant d'appareils utilisant d'autres combustibles, y compris les flammes nues.
- Assurez-vous que les aérations ne sont pas bouchées et que l'air aspiré par l'appareil ne provient pas d'un conduit d'évacuation des fumées et vapeurs émises par d'autres appareils (systèmes de chauffage central, thermosiphons, chauffe-eau, etc.).
- Lorsque l'appareil fonctionne avec d'autres appareils, le vide maximal généré dans la pièce ne doit pas dépasser 0,04 mbar.
- Nettoyez régulièrement le filtre de la hotte et éliminez les dépôts de graisse de l'appareil pour éviter tout risque d'incendie.
- Si le câble d'alimentation est endommagé, il doit être remplacé par le fabricant, un service après-vente agréé ou un professionnel qualifié afin d'éviter tout danger.
- Si l'appareil est directement branché sur l'alimentation secteur, l'installation électrique doit être équipée d'un dispositif d'isolation permettant de débrancher l'appareil du secteur avec une coupure omnipolaire. La déconnexion complète doit être conforme aux conditions de surtension de catégorie III. Un moyen de déconnexion doit être prévu dans le câblage fixe conformément aux règles nationales d'installation.
- **AVERTISSEMENT** : Utilisez uniquement les dispositifs de protection pour table de cuisson conçus ou indiqués comme adaptés par le fabricant de l'appareil de cuisson dans les instructions d'utilisation, ou les dispositifs de protection pour table de cuisson

intégrés à l'appareil. L'utilisation de dispositifs de protection non adaptés peut entraîner des accidents.

2. CONSIGNES DE SÉCURITÉ

2.1 Installation



AVERTISSEMENT!

L'appareil doit être installé uniquement par un professionnel qualifié.



AVERTISSEMENT!

Risque de blessure corporelle ou de dommages matériels.

- Retirez l'intégralité de l'emballage.
- N'installez pas et ne branchez pas un appareil endommagé.
- Suivez scrupuleusement les instructions d'installation fournies avec l'appareil.
- Respectez l'espacement minimal requis par rapport aux autres appareils et éléments.
- Soyez toujours vigilants lorsque vous déplacez l'appareil car il est lourd. Utilisez toujours des gants de sécurité et des chaussures fermées.
- Isolez les surfaces découpées du meuble à l'aide d'un matériau d'étanchéité pour éviter que la moisissure cause des gonflements.
- Protégez la partie inférieure de l'appareil de la vapeur et de l'humidité.
- N'installez pas l'appareil à proximité d'une porte ou sous une fenêtre. Les récipients chauds risqueraient de tomber de l'appareil lors de l'ouverture de celles-ci.
- N'installez pas le conduit d'évacuation de l'air dans une cavité du mur, sauf si cette cavité est spécialement conçue à cet effet.
- Pour une installation sans conduit, la sortie du ventilateur doit être positionnée directement contre le mur ou doit être séparée par une paroi de placard supplémentaire, afin d'empêcher l'accès aux lames du ventilateur.

- Chaque appareil est doté de ventilateurs de refroidissement dans le fond.
- Si l'appareil est installé au-dessus d'un tiroir :
 - Ne rangez pas de feuilles ni de petits bouts de papier qui pourraient être aspirés et endommager les ventilateurs de refroidissement ou le système de refroidissement.
 - Laissez une distance d'au moins 2 cm entre le fond de l'appareil et les objets rangés dans le tiroir.
- Ôtez tout panneau de séparation installé dans le meuble sous l'appareil.

2.2 Branchement électrique



AVERTISSEMENT!

Risque d'incendie ou d'électrocution.

- Tous les raccordements électriques doivent être effectués par un électricien qualifié conformément au schéma de raccordement ou à la brochure d'installation.
- En cas d'installation d'échappement, et lorsque les accessoires sont présents ou obligatoires (vanne murale, interrupteur fenêtre et/ou ouvre fenêtre), les raccordements électriques doivent être effectués par un électricien qualifié conformément au schéma de raccordement ou à la brochure d'installation.
- L'appareil doit être raccordé à la terre.
- Avant toute intervention, assurez-vous que l'appareil est débranché.
- Assurez-vous que les paramètres figurant sur la plaque signalétique correspondent aux données électriques nominale de l'alimentation secteur.
- Vérifiez que l'appareil est correctement installé. Des câbles ou des fiches secteur desserrés et

incorrects (le cas échéant) peuvent faire surchauffer la borne.

- Utilisez le câble d'alimentation électrique approprié.
- Ne laissez pas le câble d'alimentation électrique s'emmêler.
- Assurez-vous qu'une protection contre les chocs est installée.
- Installez le collier anti-traction sur le câble.
- Assurez-vous que le câble d'alimentation ou la fiche (si présente) n'entrent pas en contact avec les surfaces brûlantes de l'appareil ou les récipients brûlants lorsque vous branchez l'appareil à une prise électrique.
- N'utilisez pas d'adaptateurs multiprise et de rallonges.
- Veillez à ne pas endommager la fiche secteur (le cas échéant) ni le câble d'alimentation. Contactez notre service après-vente agréé ou un électricien pour remplacer le câble d'alimentation s'il est endommagé.
- La protection contre les chocs des parties sous tension et isolées doit être fixée de telle manière qu'elle ne puisse pas être enlevée sans outils.
- Ne branchez la fiche secteur dans la prise secteur qu'à la fin de l'installation. Assurez-vous que la prise secteur est accessible après l'installation.
- Si la prise secteur est détachée, ne branchez pas la fiche secteur.
- Ne tirez pas sur le câble secteur pour débrancher l'appareil. Tirez toujours sur la fiche de la prise secteur.
- N'utilisez que des systèmes d'isolation appropriés : des coupe-circuits, des fusibles (les fusibles à visser doivent être retirés du support), un disjoncteur différentiel et des contacteurs.
- L'installation électrique doit comporter un dispositif d'isolation qui vous permet de déconnecter l'appareil du secteur à tous les pôles. Le dispositif d'isolement doit avoir une largeur d'ouverture de contact de 3 mm minimum.

2.3 Utilisation



AVERTISSEMENT!

Risque de blessures, de brûlures ou d'électrocution.

- Ne modifiez pas les spécifications de cet appareil.
- Retirez les emballages, les étiquettes et les films de protection (le cas échéant) avant la première utilisation.
- Assurez-vous que les orifices d'aération ne sont pas obstrués. La ventilation doit être contrôlée régulièrement par un professionnel qualifié.
- Ne laissez pas l'appareil sans surveillance durant son fonctionnement.
- Éteignez les zones de cuisson après chaque utilisation.
- Ne posez pas de couverts ou de couvercles de casseroles sur les zones de cuisson. Ils peuvent devenir très chauds.
- N'utilisez pas l'appareil avec des mains mouillées ou en contact avec de l'eau.
- N'utilisez pas l'appareil comme plan de travail ou comme espace de rangement.
- Si la surface de l'appareil est fissurée, débranchez-le immédiatement, afin d'éviter un choc électrique.
- Les porteurs de pacemakers doivent rester à une distance minimale de 30 cm des zones de cuisson à induction lorsque l'appareil est en fonctionnement.
- Lorsque vous placez des aliments dans de l'huile chaude, cela peut éclabousser.
- N'utilisez jamais de flamme nue lorsque la hotte intégrée est activée.



AVERTISSEMENT!

Risque d'incendie et d'explosion.

- Les graisses et les huiles lorsqu'elles sont chauffées peuvent dégager des vapeurs inflammables. Tenez les flammes ou les objets chauds à distance des graisses et des huiles pendant que vous cuisinez.

- Les vapeurs que dégagent l'huile très chaude peuvent provoquer une combustion spontanée.
- Une huile déjà utilisée peut contenir des restes d'aliments et provoquer un incendie à une température plus basse qu'avec une huile neuve.
- Ne placez pas de produits inflammables ou d'éléments imbibés de produits inflammables à l'intérieur, à proximité ou au-dessus de l'appareil.



AVERTISSEMENT!

Risque d'endommagement de l'appareil.

- Ne laissez pas de récipients chauds sur le bandeau de commande.
- Ne posez pas de couvercle de casserole chaud sur la surface en verre de la table de cuisson.
- Ne laissez pas le contenu des récipients s'évaporer entièrement.
- Prenez soin de ne pas laisser tomber d'objets ou de récipients sur l'appareil. La surface risque d'être endommagée.
- N'activez pas les zones de cuisson avec un récipient vide ou sans récipient.
- Ne placez pas de feuilles d'aluminium sur l'appareil.
- Ne retirez jamais la grille ou le filtre de la hotte lorsque la hotte intégrée ou l'appareil est en marche.
- N'utilisez jamais la hotte intégrée sans le filtre de la hotte.
- Ne couvrez pas l'entrée de la hotte intégrée avec des ustensiles de cuisine.
- N'ouvrez pas le couvercle inférieur lorsque la hotte intégrée ou l'appareil est en fonctionnement.
- Ne placez pas d'objets petits ou légers à proximité de la hotte intégrée pour éviter qu'ils se coincent.
- Les récipients de cuisson en fonte ou dont le fond est endommagé peuvent provoquer des rayures sur la surface en verre et vitrocéramique. Soulevez toujours ces objets lorsque vous devez les déplacer sur la surface de cuisson.

2.4 Entretien et Nettoyage

- Nettoyez régulièrement l'appareil afin de maintenir le revêtement en bon état.
- Mettez à l'arrêt l'appareil et laissez-le refroidir avant de le nettoyer.
- Ne pulvérisez pas d'eau ni de vapeur pour nettoyer l'appareil.
- Nettoyez l'appareil avec un chiffon doux humide. Utilisez uniquement des produits de lavage neutres. N'utilisez pas de produits abrasifs, de tampons à récurer, de solvants ni d'objets métalliques.

2.5 Service

- Pour réparer l'appareil, contactez le service après-vente agréé. Utilisez uniquement des pièces de rechange d'origine.
- Concernant la/les lampe(s) à l'intérieur de ce produit et les lampes de rechange vendues séparément : Ces lampes sont conçues pour résister à des conditions physiques extrêmes dans les appareils électroménagers, telles que la température, les vibrations, l'humidité, ou sont conçues pour signaler des informations sur le statut opérationnel de l'appareil. Elles ne sont pas destinées à être utilisées dans d'autres applications et ne conviennent pas à l'éclairage des pièces d'un logement.

2.6 Mise au rebut



AVERTISSEMENT!

Risque de blessure ou d'asphyxie.

- Contactez votre service municipal pour savoir comment mettre l'appareil au rebut.
- Débranchez l'appareil de l'alimentation électrique.
- Coupez le câble d'alimentation au ras de l'appareil et mettez-le au rebut.

3. INSTALLATION



AVERTISSEMENT!
Reportez-vous aux chapitres concernant la sécurité.

3.1 Avant l'installation

Avant d'installer la table de cuisson, notez les informations de la plaque signalétique ci-dessous. La plaque signalétique se trouve au bas de la table de cuisson.

Numéro de série

3.2 Tables de cuisson intégrées

Les tables de cuisson encastrables ne peuvent être mises en fonctionnement qu'après avoir été installées dans des meubles et sur des plans de travail homologués et adaptés.

3.3 Fixation du joint

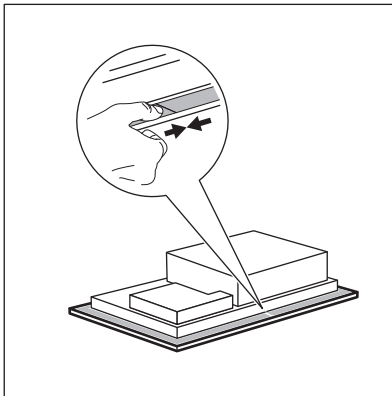

Installation superposée

1. Nettoyez le plan de travail autour de la zone de découpe.
2. Fixez la bande d'étanchéité 2x6 mm fournie sur le bord inférieur de la table de cuisson, le long du bord extérieur de la surface. Ne l'étirez pas. Assurez-vous que les extrémités du joint se trouvent au milieu d'un bord latéral de la table de cuisson.

3. Lorsque vous découpez le joint, ajoutez quelques millimètres de longueur.
4. Rassemblez les deux extrémités du joint.

Installation intégrée

1. Nettoyez les rainures du plan de travail.
2. Coupez le 3x10 mm joint d'étanchéité fournie en quatre bandes. Les bandes doivent avoir la même longueur que les rainures.
3. Coupez les extrémités des bandes à un angle de 45°. Elles doivent s'ajuster exactement aux coins des rainures.
4. Attachez les bandes aux rainures. N'étirez pas les bandes. Faites en sorte que les extrémités des bandes ne se chevauchent pas.

Si vous montez la table de cuisson, bouchez l'espace restant entre la vitrocéramique et le plan de travail avec du silicone. Assurez-vous que le silicone ne passe pas sous la céramique de verre.

3.4 Assemblage

Reportez-vous à la notice d'installation pour obtenir des informations détaillées sur le montage de votre table de cuisson.

Suivez le schéma de connexion de la table de cuisson et le schéma de connexion du commutateur de fenêtre (si disponible) figurant dans le livret d'installation et/ou sur les étiquettes sous la table de cuisson.



Uniquement pour les pays sélectionnés

En cas d'installation du système d'évacuation, un commutateur de fenêtre peut être nécessaire (consultez un technicien agréé). Vous devez l'acheter séparément, car il n'est pas fourni avec la plaque de cuisson. Le commutateur de fenêtre doit être installé par un technicien agréé. Reportez-vous à la notice d'installation.

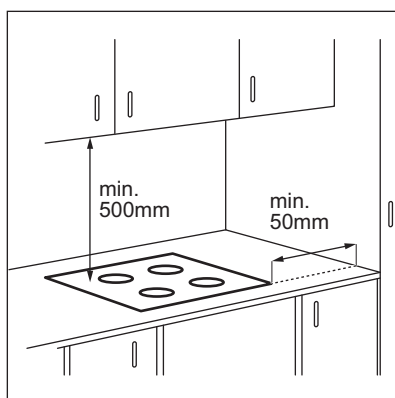

Si l'appareil est installé au-dessus d'un tiroir, la ventilation de la table de cuisson peut chauffer les éléments rangés dans le tiroir durant la cuisson.

INSTALLATION SUPERPOSÉE

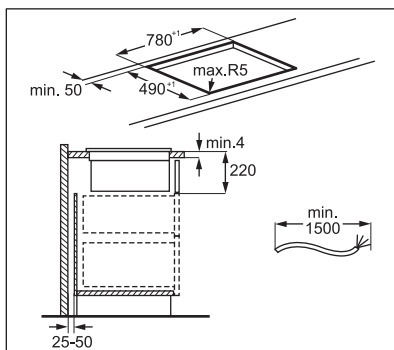
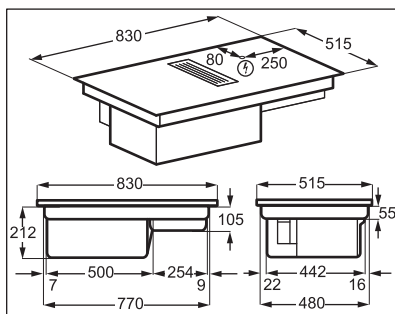

INSTALLATION INTÉGRÉE

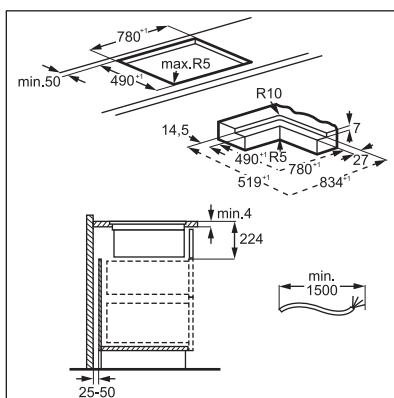
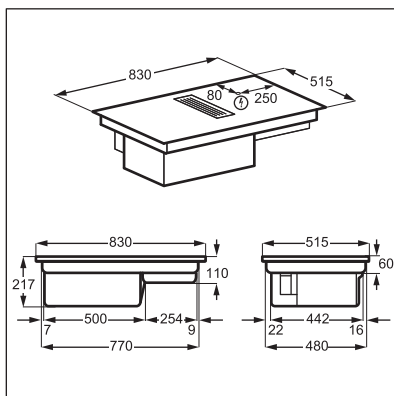

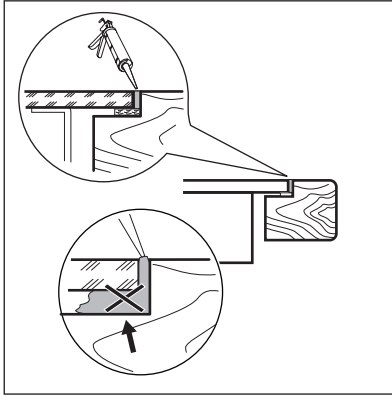

Consultez le tutoriel vidéo « Comment installer votre table de cuisson à hotte AEG » en tapant le nom complet indiqué dans le graphique ci-dessous.



www.youtube.com/electrolux
www.youtube.com/aeg

How to install your AEG
Extractor Hob



Montage du boîtier du filtre

Avant la première utilisation, assurez-vous d'insérer le filtre à l'intérieur du boîtier. Reportez-vous à la section « Nettoyage du filtre de la hotte ». Une fois le boîtier du filtre monté, placez-le à l'intérieur de la cavité de la hotte et placez la grille sur la hotte.

3.5 Câble de connexion

- La table de cuisson est fournie avec un câble d'alimentation.
- Pour remplacer le câble d'alimentation endommagé, utilisez le type de câble suivant : H05V2V2-F qui supporte une température minimale de 90 °C. Contactez un service après-vente agréé. Le câble de raccordement ne peut être remplacé que par un électricien qualifié.

4. DESCRIPTION DE L'APPAREIL

4.1 Présentation du produit

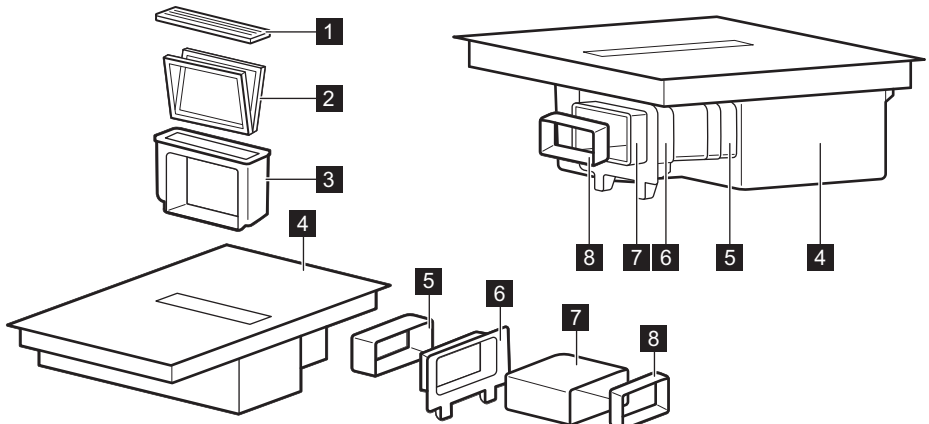

1 Grille

2 Filtre

3 Boîtier du filtre

4 Table de cuisson

- 5** Connecteur
- 6** Raccord de la paroi arrière du meuble
- 7** Tuyau
- 8** Adaptateur

4.2 Agencement des zones de cuisson

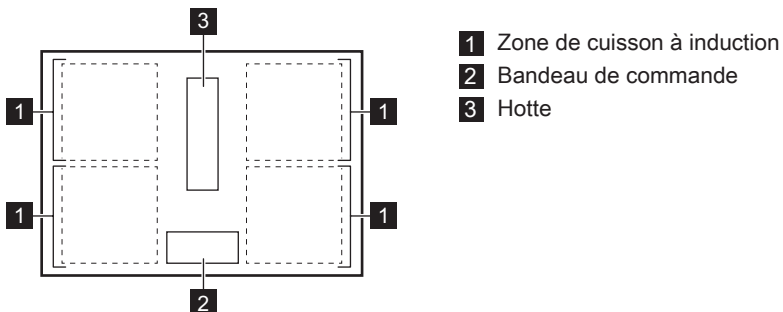



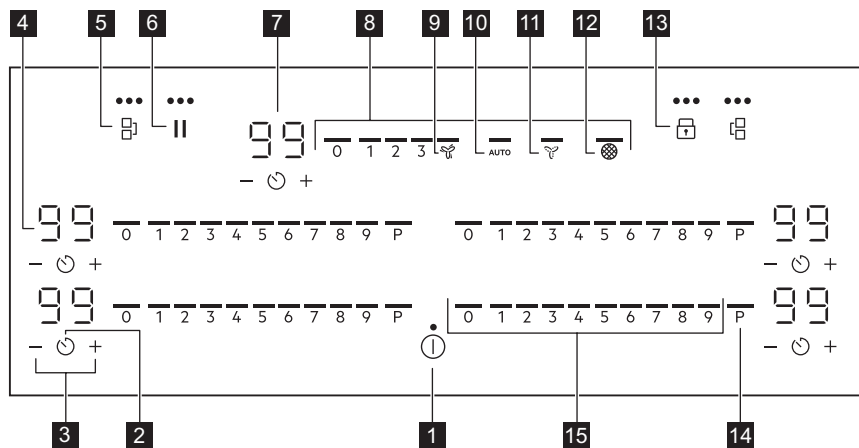



4.3 Configuration du bandeau de commande





Les touches sensibles permettent de faire fonctionner l'appareil. Les affichages, les voyants et les signaux sonores indiquent les fonctions activées.

Touche sensitive	Fonction	Description
1	En fonctionnement / A l'arrêt	Pour mettre en fonctionnement et à l'arrêt l'appareil.
2	Minuteur	Pour régler la fonction.

	Touche sensitive	Fonction	Description
3		-	Pour augmenter ou diminuer la durée.
4	-	Affichage du minuteur	Pour indiquer la durée, en minutes.
5		Bridge	Pour activer et désactiver la fonction.
6		Pause	Pour activer et désactiver la fonction.
7	-	Affichage du minuteur de la hotte	Pour indiquer la durée, en minutes.
8	-	Bandeau de sélection de la hotte	Pour régler la vitesse du ventilateur.
9		Boost	Pour activer et désactiver la fonction.
10	AUTO	Mode automatique de la hotte	Pour activer et désactiver la fonction.
11		Breeze	Pour activer et désactiver la fonction.
12		Voyant du filtre de la hotte	Pour indiquer et rappeler que le filtre de la hotte a besoin d'être nettoyé.
13		Touches Verrouil / Dispositif de sécurité enfant	Pour verrouiller ou déverrouiller le bandeau de commande.
14	P	PowerBoost	Pour activer la fonction.
15	-	Barre de contrôle de table de cuisson	Pour sélectionner un niveau de cuisson.

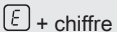
4.4 Voyants de l'affichage

Voyant	Description
	Un dysfonctionnement s'est produit.
	OptiHeat Control (Voyant de chaleur résiduelle à trois niveaux) : poursuivre la cuisson / maintien au chaud / chaleur résiduelle.

5. UTILISATION QUOTIDIENNE



AVERTISSEMENT!
Reportez-vous aux chapitres concernant la sécurité.

5.1 Activation et désactivation

Maintenez la touche  enfoncée pour mettre en fonctionnement ou à l'arrêt la table de cuisson.

5.2 Détection de récipient

Cette fonction indique la présence d'ustensiles de cuisine sur la table de cuisson et désactive les zones de cuisson si aucun ustensile n'est détecté pendant une cuisson.

Si vous placez un ustensile de cuisine sur une zone de cuisson avant de sélectionner un niveau de cuisson, le voyant au-dessus de 0 sur le bandeau de sélection apparaît.

Si vous retirez un ustensile de cuisine d'une zone de cuisson activée et le mettez de côté de manière temporaire, les voyants situés au-dessus du bandeau de sélection correspondant commenceront à clignoter. Si vous ne replacez pas l'ustensile sur la zone de cuisson activée dans les 120 secondes, la zone de cuisson se désactive automatiquement.

Pour reprendre la cuisson, veillez à replacer l'ustensile sur les zones de cuisson dans le délai indiqué.

5.3 Utilisation des zones de cuisson

Posez le récipient au centre de la zone de cuisson souhaitée. Les zones de cuisson à induction s'adaptent automatiquement au diamètre du fond du récipient utilisé.

Les récipients de grande taille peuvent reposer sur deux zones de cuisson en même temps. Le récipient doit recouvrir le centre des deux zones mais il ne doit pas dépasser le repère des zones. Si le récipient se trouve entre les deux centres, la fonction Bridge ne s'active pas.

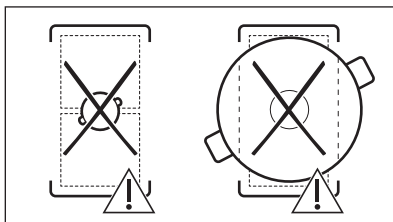
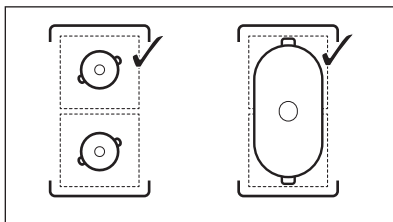

5.4 Réglages de la température

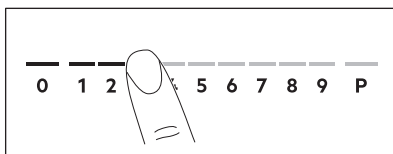

1. Appuyez sur le niveau de cuisson souhaité sur le bandeau de sélection. Les voyants situés au-dessus du bandeau de sélection apparaissent jusqu'au niveau de cuisson sélectionné.
2. Pour désactiver une zone de cuisson, appuyez sur 0.

5.5 PowerBoost

Cette fonction vous permet d'augmenter la puissance des zones de cuisson à induction. La fonction peut être activée pour la zone de cuisson à induction uniquement pour une durée limitée. Lorsque cette durée est écoulée, la zone de cuisson à induction revient automatiquement au niveau de cuisson le plus élevé.



Reportez-vous au chapitre « Caractéristiques techniques ».

Pour activer la fonction pour une zone de cuisson : appuyez sur **P**.

Pour désactiver la fonction : modifiez le niveau de cuisson.

5.6 OptiHeat Control (Voyant de chaleur résiduelle à trois niveaux)





AVERTISSEMENT!

 Tant que l'indicateur est allumé, il existe un risque de brûlures dues à la chaleur résiduelle.

Les zones de cuisson à induction génèrent la chaleur nécessaire directement dans le fond des récipients de cuisson. La surface vitrocéramique est chauffée par des récipients de cuisson.

Les indicateurs s'allument lorsqu'une zone de cuisson est chaude. Ils indiquent le niveau de chaleur résiduelle des zones de cuisson que vous êtes en train d'utiliser :

-  - poursuivre cuisson,
-  - maintien au chaud,
-  - chaleur résiduelle.

L'indicateur peut également s'allumer :

- pour les zones de cuisson voisines, même si vous ne les utilisez pas,
- lorsque des récipients chauds sont placés sur la zone de cuisson froide,
- lorsque la table de cuisson est éteinte mais que la zone de cuisson est encore chaude.





L'indicateur s'éteint lorsque la zone de cuisson s'est refroidie.



5.7 Minuteur



Minuteur sablier

Utilisez cette fonction pour régler la durée de fonctionnement d'une zone de cuisson, uniquement pour une session. Vous pouvez régler séparément la fonction de la hotte. Reportez-vous à la section « Fonctions de la hotte ».

Réglez le niveau de cuisson de la zone de cuisson sélectionnée, puis réglez la fonction.

1. Appuyez sur . 00 apparaît sur l'écran du minuteur.
2. Appuyez sur  ou  pour régler la durée (00 à 99 minutes).
3. Appuyez sur  pour démarrer le minuteur ou attendez 3 secondes. Le minuteur lance le compte à rebours.



Pour modifier la durée : sélectionnez la zone de cuisson en utilisant  et appuyez sur  ou .

Pour désactiver la fonction : sélectionnez la zone de cuisson en utilisant , puis appuyez sur . Le temps restant est décompté jusqu'à 00.



Lorsque le minuteur arrive à son terme, un signal sonore retentit et 00 clignote. La zone de cuisson se désactive. Appuyez sur un symbole pour arrêter le signal et le clignotement.

Minuterie

Vous pouvez utiliser cette fonction lorsque la table de cuisson est allumée mais que les zones de cuisson sont éteintes. Le niveau de cuisson indique 00.

1. Appuyez sur la touche .
2. Appuyez sur  ou  pour régler l'heure.

Lorsque le minuteur arrive à son terme, un signal sonore retentit et 00 clignote. Appuyez sur un symbole pour arrêter le signal et le clignotement.

Pour désactiver la fonction : appuyez sur  et . Le temps restant est décompté jusqu'à 00.

5.8 Gestion alimentation

Si plusieurs zones sont actives et que la puissance consommée dépasse la limite de l'alimentation électrique, cette fonction répartit la puissance disponible entre toutes les zones de cuisson (raccordées à la même phase). La table de cuisson contrôle les niveaux de cuisson pour protéger les fusibles de l'installation domestique.

- Les zones de cuisson sont regroupées en fonction de

l'emplacement et du nombre de phases de la table de cuisson. Chaque phase dispose d'une charge électrique maximale. Si la table de cuisson atteint la limite de la puissance maximale disponible dans une phase, la puissance des zones de cuisson est automatiquement réduite.

- Le niveau de cuisson de la zone de cuisson sélectionnée en premier est toujours prioritaire. La puissance restante sera répartie entre les zones de cuisson précédemment activées dans l'ordre inverse de sélection.
- Pour les zones de cuisson à puissance réduite, le bandeau de sélection clignote et indique les plus hauts niveaux de cuisson possibles.
- Attendez que l'affichage cesse de clignoter ou réduisez le réglage de cuisson de la zone de cuisson sélectionnée en dernier. Les zones de cuisson continueront de fonctionner avec le niveau de cuisson réduit. Modifiez manuellement les niveaux de cuisson des zones de cuisson si nécessaire.
- L'extracteur de la hotte est toujours disponible en tant que charge électrique.

Reportez-vous à l'illustration pour connaître les combinaisons de distribution de puissance entre les zones de cuisson.

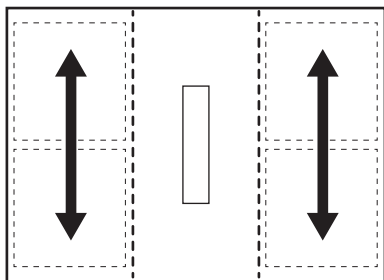

5.9 Fonctions de la hotte



AVERTISSEMENT!

Reportez-vous aux chapitres concernant la sécurité.

Activation et désactivation de la hotte

La hotte peut fonctionner avec la table de cuisson pendant une cuisson, ainsi que lorsque la table de cuisson est éteinte.

1. Appuyez sur l'un des niveaux de vitesse du ventilateur (1-3) sur le bandeau de sélection pour activer la hotte.

Un signal sonore retentit et les voyants situés au-dessus du bandeau de sélection de la hotte apparaissent.

2. Réglez la vitesse du ventilateur selon vos besoins en appuyant sur l'un des niveaux disponibles sur le bandeau de sélection de la hotte.
3. Pour désactiver la hotte, appuyez sur 0 sur le bandeau de sélection de la hotte.

Les voyants situés au-dessus du bandeau de sélection de la hotte disparaissent.

AUTO

La fonction règle automatiquement le niveau de vitesse du ventilateur en fonction du niveau de cuisson sélectionné sur la table de cuisson.

Lorsque vous utilisez la table de cuisson pour la première fois, la fonction est généralement activée par défaut.

Vous pouvez activer la fonction lorsque la table de cuisson est allumée, mais qu'aucune zone de cuisson n'est active, ou à tout moment pendant la cuisson.



Si vous activez la fonction alors que la table de cuisson est éteinte, qu'aucune zone de cuisson ne fonctionne et que la chaleur résiduelle n'est pas visible sur le bandeau de sélection, la fonction s'éteint automatiquement au bout de quelques secondes.

1. Maintenez la touche ⓘ enfoncée pour activer la table de cuisson.
2. Appuyez sur AUTO pour activer la fonction.

Un signal sonore retentit et un voyant au-dessus du symbole apparaît.

- Placez les ustensiles de cuisine sur la table de cuisson et sélectionnez un niveau de cuisson. Augmentez ou diminuez le niveau de cuisson à votre guise.

La hotte réagit selon le niveau de cuisson, en augmentant ou en diminuant la vitesse du ventilateur en conséquence. Les voyants au-dessus de la barre de contrôle de la hotte apparaissent.











- Appuyez sur 0 sur le bandeau de sélection de la table de cuisson pour désactiver une zone de cuisson ou sur  pour éteindre la table de cuisson.

Si le voyant de chaleur résiduelle apparaît, la fonction AUTO continuera à régler la vitesse du ventilateur. Si la chaleur résiduelle est faible, la fonction Breeze peut également commencer à fonctionner.

- Pour désactiver la fonction pendant la cuisson et passer en mode manuel sur la hotte, appuyez sur AUTO ou sur tout autre réglage du bandeau de sélection de la hotte.

Un signal sonore retentit et le voyant au-dessus du symbole disparaît.

Modes automatiques - niveaux de vitesse du ventilateur

Mode hotte	Niveau de chaleur résiduelle (table de cuisson éteinte)			Niveau de chaleur résiduelle (table de cuisson allumée)			Cuisson	Friture
0								
H1	-	-	-	-	-	-	-	1
H2	-	-	-		-	-	1	1
H3	-	-			-	1	1	2
H4	-			1	1	1	2	3







Si vous éteignez la table de cuisson pendant que AUTO est activée, la fonction sera enregistrée pour la prochaine session de cuisson.

Minuteur de la hotte

Utilisez cette fonction pour indiquer la durée de fonctionnement de la hotte.

Il est impossible de régler le minuteur de la hotte lorsque celle-ci est à l'arrêt.

- Appuyez sur  à côté du bandeau de sélection de la hotte.
- Appuyez sur  ou  pour régler la durée (00 à 99 minutes).

- Appuyez sur  pour démarrer le minuteur.

Le minuteur lance le décompte.

- Une fois le décompte terminé, la hotte se met à l'arrêt.
- Il est possible de régler le minuteur de la hotte lorsque la fonction AUTO est activée. Si AUTO désactive la hotte avant la fin du temps défini, le minuteur sera réinitialisé.
- Si le minuteur désactive la hotte avant AUTO, la fonction sera désactivée. Les voyants au-dessus de 0 et AUTO disparaîtront.
- Dans les deux cas, la fonction AUTO sera activée la prochaine fois que vous mettrez en fonctionnement la table de cuisson.

Boost

La fonction active le ventilateur de la hotte à sa vitesse maximale.

1. Appuyez sur  pour activer la fonction.

Un signal sonore retentit et un voyant au-dessus du symbole apparaît.

2. Appuyez  à nouveau pour désactiver la fonction, si nécessaire.

La fonction peut rester active sans interruption pendant au plus 10 minutes. Après ce laps de temps, la vitesse du ventilateur passe automatiquement à 3. Vous pouvez activer la fonction à nouveau, si nécessaire.



Breeze

La fonction règle le ventilateur de la hotte à une vitesse très faible. Le ventilateur commence à fonctionner à un niveau sonore minimal immédiatement après l'activation de la fonction. Vous pouvez utiliser cette fonction après la cuisson pour éliminer toute odeur ou vapeur persistante.

Pour activer la fonction lorsque la table de cuisson est éteinte :

1. Appuyez sur la touche .

Un signal sonore retentit et un voyant au-dessus du symbole apparaît. Un minuteur réglé sur 60 minutes apparaît sur l'écran à côté du bandeau de sélection de la hotte.

2. Réglez le minuteur en utilisant la touche  ou , si nécessaire.

Une fois le compte à rebours terminé, la hotte s'éteint automatiquement.

Auto Breeze

La fonction permet de faire fonctionner automatiquement le ventilateur de la hotte une fois la cuisson terminée et la table de cuisson éteinte. Le ventilateur fonctionne à une vitesse minimale pendant 20 minutes maximum. La fonction élimine toute odeur persistante après la cuisson.

Lorsque vous utilisez la table de cuisson pour la première fois, la fonction est généralement activée par défaut.

Lorsque la fonction est activée, le voyant au-dessus de AUTO apparaît.







L'autonomie restante est visible sur l'affichage du minuteur de la hotte. Il n'est pas possible de régler l'heure réglée. Une fois le cycle terminé, le ventilateur s'éteint automatiquement.

Pour désactiver la fonction pendant qu'elle est en cours d'exécution :

Appuyez sur AUTO ou 0 sur la barre de commande de la hotte.

Le ventilateur de la hotte se désactive.

Pour désactiver complètement la fonction :

1. Entrez dans le menu : maintenez la touche enfoncée  pendant 3 secondes. Ensuite, appuyez et maintenez enfoncé .
2. Appuyez  sur le minuteur avant jusqu'à ce que **dF** apparaisse sur l'affichage.
3. Appuyez sur  ou  sur le minuteur avant jusqu'à ce que **A l'arrêt (--)** apparaisse.
4. Appuyez sur  pour quitter.



Il est recommandé de ne pas désactiver la fonction et de la laisser fonctionner sans interruption pendant toute la durée du cycle.

5.10 Structure des menus



Le tableau indique la structure du menu de base.

Paramètres utilisateur



Symbole	Réglage	Options possibles
b	Signal sonore	En fonctionnement / A l'arrêt (--)
H	Mode hotte	1 - 4
dF	Auto Breeze	En fonctionnement / A l'arrêt (--)

Symbole	Réglage	Options possibles
E	Historique des alarmes / erreurs	La liste des alarmes / erreurs récentes.

Pour entrer les paramètres utilisateur : appuyez et maintenez

enfoncé  pendant 3 secondes. Ensuite, appuyez et maintenez enfoncé . Les réglages apparaissent sur le minuteur des zones de cuisson gauches.

Navigations dans le menu : le menu est constitué du symbole de réglage et d'une valeur. Le symbole apparaît sur le minuteur arrière et la valeur apparaît sur le minuteur avant. Pour parcourir les réglages, appuyez sur  sur le minuteur

avant. Pour modifier la valeur du réglage, appuyez sur  ou  sur le minuteur avant.

Pour quitter le menu : appuyez sur .

OffSound Control

Vous pouvez activer / désactiver les signaux sonores dans le Menu > Paramètres utilisateur.



Reportez-vous à la section « Structure du menu ».

Lorsque les signaux sonores sont désactivés, vous pouvez toujours entendre un son lorsque :

- vous appuyez sur  ;
- le minuteur s'arrête ;
- vous appuyez sur un symbole inactif.

6. FONCTIONS SUPPLÉMENTAIRES

6.1 Arrêt automatique

La fonction désactive la table de cuisson automatiquement si :

- toutes les zones de cuisson, ainsi que la hotte, sont éteintes ;
- ne pas régler le niveau de cuisson ou la vitesse du ventilateur après l'activation de la table de cuisson ;
- vous avez renversé quelque chose ou placé un objet sur le bandeau de commande pendant plus de 10 secondes (une casserole, un torchon). Un signal sonore retentit et la table de cuisson se met à l'arrêt. Retirez l'objet ou nettoyez le bandeau de commande.
- l'appareil devient trop chaud (par exemple, lorsqu'une casserole chauffe à vide). Laissez refroidir la zone de cuisson avant de réutiliser la table de cuisson.
- vous ne désactivez pas une zone de cuisson, ou ne changez pas le niveau de cuisson. Au bout de quelques instants, la table de cuisson s'éteint.

La relation entre le niveau de cuisson / le réglage de la vitesse du ventilateur et le délai après lequel l'appareil s'éteint :



Réglages de la température	La table de cuisson se met à l'arrêt après
1 - 2	6 heures
3 - 4	5 heures
5	4 heures
6 - 9	1,5 heure

Réglage de la vitesse du ventilateur	La hotte se met à l'arrêt après
	10 heures
1 - 3	10 heures

6.2 Pause

Cette fonction sélectionne le niveau de cuisson le plus bas pour les zones de cuisson activées. La vitesse du ventilateur de la hotte diminue et passe à 1. Lorsque vous activez la fonction alors que la hotte fonctionne en mode

automatique, la vitesse du ventilateur de la hotte ne diminue pas.

Lorsque la fonction est activée,  et  peuvent être utilisés. Tous les autres symboles figurant sur les bandeaux de commande sont bloqués.

La fonction ne désactive pas les fonctions du minuteur.

1. **Pour activer la fonction** : appuyez sur la touche .

Le niveau de cuisson est réduit à 1. La vitesse du ventilateur de la hotte diminue et passe à 1.

2. **Pour désactiver la fonction**, appuyez sur .

Le niveau de cuisson / le réglage de la vitesse du ventilateur précédent s'affiche.

6.3 Touches Verrouil

Vous pouvez verrouiller le bandeau de commande pendant le fonctionnement de la table de cuisson. Vous éviterez ainsi toute modification accidentelle du niveau de cuisson / de la vitesse de la hotte.

Réglez d'abord le niveau de cuisson / la vitesse de la hotte.

Pour activer la fonction : appuyez sur la touche .

Pour désactiver la fonction : appuyez à nouveau sur .

 La fonction se désactive lorsque vous éteignez la table de cuisson.



6.4 Dispositif de sécurité enfant

Cette fonction permet d'éviter une utilisation involontaire de la table de cuisson et de la hotte.



Pour activer la fonction : appuyez sur . Ne paramétrez pas le niveau de cuisson / le réglage de la hotte.

Maintenez la touche  enfoncée pendant 3 secondes, jusqu'à ce que le voyant au-dessus du symbole



apparaisse. Désactivez la table de cuisson en appuyant sur .

 La fonction reste active lorsque vous éteignez la table de cuisson. Le voyant ci-dessus  est allumé.

Pour désactiver la fonction : appuyez sur . Ne paramétrez pas le niveau de cuisson / le réglage de la hotte.

Maintenez la touche  enfoncée pendant 3 secondes, jusqu'à ce que le voyant au-dessus du symbole disparaisse. Désactivez la table de cuisson en appuyant sur .

Cuisson avec la fonction activée :



appuyez sur , puis sur  pendant 3 secondes, jusqu'à ce que le voyant au-dessus du symbole disparaisse. Vous pouvez utiliser la table de cuisson. Lorsque vous éteignez la table de cuisson en appuyant sur , la fonction est à nouveau activée.



6.5 Bridge

 La fonction s'active lorsque le récipient recouvre le centre des deux zones. Pour plus d'informations sur le placement correct des ustensiles de cuisson, reportez-vous à la section « Utilisation des zones de cuisson ».

Cette fonction couple deux zones de cuisson, de sorte qu'elles fonctionnent comme une seule.

Réglez d'abord le niveau de cuisson pour l'une des zones de cuisson.

Pour activer la fonction des zones de cuisson gauche / droite : appuyez sur les touches  / . Pour régler ou modifier le niveau de cuisson, appuyez sur l'une des touches de commande gauche / droite.

Pour désactiver la fonction : appuyez sur  / . Les zones de cuisson fonctionnent de manière indépendante.

7. CONSEILS



AVERTISSEMENT!
Reportez-vous aux chapitres concernant la sécurité.

7.1 Récipients de cuisson



Pour les zones de cuisson à induction, un champ électromagnétique puissant crée très rapidement la chaleur dans le récipient.

Utilisez les zones de cuisson à induction avec un récipient de cuisson adapté.

- Le fond du récipient de cuisson doit être aussi plat et épais que possible.
- Assurez-vous que le fond du récipient est propre avant de le placer sur la surface de la table de cuisson.
- Afin d'éviter les rayures, ne faites pas glisser et ne frottez pas le récipient sur la surface vitrocéramique.

Matériaux des récipients de cuisson

- **corrects** : fonte, acier, acier émaillé, acier inoxydable, fond multicouche (homologué par le fabricant).
- **incorrects** : aluminium, cuivre, laiton, verre, céramique, porcelaine.

Les récipients de cuisson conviennent pour l'induction si :

- une petite quantité d'eau contenue dans un récipient chauffe dans un bref laps de temps sur une zone de cuisson réglée sur le niveau de cuisson maximal.
- un aimant adhère au fond du récipient.

Dimensions des récipients de cuisson

- Les zones de cuisson à induction s'adaptent automatiquement au diamètre du fond du récipient utilisé.
- L'efficacité de la zone de cuisson dépend du diamètre du récipient. Un récipient plus petit que le diamètre minimal recommandé ne reçoit qu'une petite partie de la puissance générée par la zone de cuisson.
- Pour des raisons de sécurité et des résultats de cuisson optimaux, n'utilisez pas de récipient plus grand qu'indiqué dans la section

« Caractéristiques des zones de cuisson ». Évitez de garder les récipients à proximité du bandeau de commande durant la cuisson. Cela peut affecter le fonctionnement du bandeau de commande ou activer accidentellement les fonctions de la table de cuisson.



Reportez-vous au chapitre « Caractéristiques techniques ».

Couvercles d'évacuation de la vapeur

Pour optimiser davantage la cuisson avec la hotte, vous pouvez utiliser les couvercles d'évacuation de la vapeur spéciaux avec votre ustensile. Les couvercles permettent d'orienter la vapeur produite à l'intérieur de la casserole vers la hotte, atténuant ainsi les odeurs de cuisson indésirables et l'humidité excessive dans la cuisine. Les couvercles peuvent être achetés séparément sous différentes tailles correspondant à la plupart des types d'ustensiles courants. Pour plus d'informations, consultez notre site Internet.

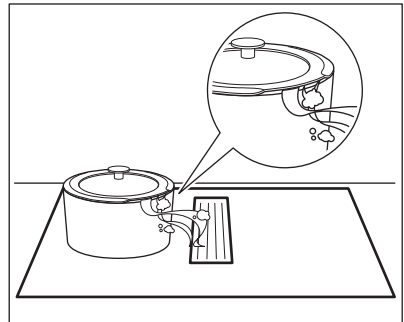

7.2 Bruits pendant le fonctionnement

Si vous entendez :

- craquement : le récipient est composé de différents matériaux (conception « sandwich »).
- sifflement : vous utilisez une zone de cuisson avec un niveau de puissance

élevé et le récipient est composé de différents matériaux (conception « sandwich »).

- bourdonnement : vous utilisez un niveau de puissance élevé.
- cliquetis : une commutation électrique se produit.
- sifflement, bourdonnement : le ventilateur fonctionne.

Ces bruits sont normaux et n'indiquent pas une anomalie de l'appareil.

7.3 Öko Timer (Minuteur Éco)

Pour réaliser des économies d'énergie, la zone de cuisson se désactive automatiquement avant le signal du minuteur. La différence de temps de fonctionnement dépend du niveau et de la durée de cuisson.

7.4 Exemples en matière de cuisson

Le rapport entre le niveau de cuisson et la consommation énergétique de la zone de cuisson n'est pas linéaire. Lorsque vous augmentez le niveau de cuisson, cela n'est pas proportionnel avec l'augmentation de la consommation d'énergie. Cela veut dire qu'une zone de cuisson avec le niveau de cuisson moyen utilise moins de la moitié de sa puissance.



Les données du tableau sont fournies à titre indicatif uniquement.

Réglages de la température	Utilisez pour :	Durée (min)	Conseils
1	Gardez au chaud les aliments cuits.	si nécessaire	Placez un couvercle sur le récipient.
1 - 2	Sauce hollandaise, faire fondre : beurre, chocolat, gélatine.	5 - 25	Mélangez de temps en temps.
2	Solidifier : omelettes, œufs cocotte.	10 - 40	Cuisinez avec un couvercle.
2 - 3	Faire mijoter des plats à base de riz et de laitage, réchauffer des plats cuisinés.	25 - 50	Ajoutez au moins deux fois plus d'eau que de riz. Remuez les plats à base de lait durant la cuisson.
3 - 4	Cuisez les légumes, le poisson et la viande à la vapeur.	20 - 45	Ajouter quelques cuillères à soupe d'eau. Vérifiez la quantité d'eau pendant le processus.
4 - 5	Pommes de terre à la vapeur et autres légumes.	20 - 60	Couvrez le fond de la cuve avec 1 à 2 cm d'eau. Vérifiez le niveau d'eau pendant le processus. Gardez le couvercle sur la cuve.
4 - 5	Cuisez de plus grandes quantités d'aliments, des ragoûts et des soupes.	60 - 150	Ajoutez jusqu'à 3 l de liquide et des ingrédients.

Réglages de la température	Utilisez pour :	Durée (min)	Conseils
6 - 7	Faire revenir : escalopes, cordons bleus de veau, côtelettes, rissoles, saucisses, foie, roux, œufs, crêpes, beignets.	si nécessaire	Retournez-le si nécessaire.
7 - 8	Friture, galettes de pommes de terre, biftecks, steaks.	5 - 15	Retournez-le si nécessaire.
9	Faire bouillir de l'eau, cuire des pâtes, saisir de la viande (goulasch, bœuf braisé), cuire des frites.		
P	Faire bouillir une grande quantité d'eau. PowerBoost est activée.		

7.5 Conseils pour utiliser la hotte

- La grille qui recouvre la hotte est fabriquée en aluminium et en acier . Vous pouvez y poser des casseroles lorsque la hotte est désactivée. Cela ne causera aucun dommage.

- Lorsque le mode AUTO est activé, le ventilateur démarre à faible vitesse au début de chaque session de cuisson. La vitesse augmente progressivement. Vous pouvez également régler la vitesse du ventilateur manuellement.

8. ENTRETIEN ET NETTOYAGE



AVERTISSEMENT!
Reportez-vous aux chapitres concernant la sécurité.

8.1 Informations générales

- Nettoyez la table de cuisson après chaque utilisation.
- Utilisez toujours un récipient dont le fond est propre.
- Les rayures ou les taches sombres sur la surface n'ont aucune incidence sur le fonctionnement de la table de cuisson.
- Utilisez un nettoyant spécialement adapté à la surface de la table de cuisson.
- Utilisez un grattoir spécial pour nettoyer la vitre.

8.2 Nettoyage de la table de cuisson

- **Enlevez immédiatement** : le plastique fondu, les feuilles de plastique, le sel, le sucre et les

aliments contenant du sucre, car la saleté peut endommager la table de cuisson. Veillez à ne pas vous brûler. Tenez le racloir spécial incliné sur la surface vitrée et faites glisser la lame du racloir pour enlever les salissures.

- **Enlevez lorsque la table a suffisamment refroidi** : traces de calcaire, traces d'eau, taches de graisses, décoloration métallique brillante. Nettoyez la table de cuisson à l'aide d'un chiffon humide et d'un détergent non abrasif. Après le nettoyage, essuyez la table de cuisson avec un chiffon doux.
- **Pour retirer les décolorations métalliques brillantes** : utilisez une solution d'eau additionnée de vinaigre et nettoyez la surface vitrée avec un chiffon.

8.3 Nettoyage de la hotte

Grille

La grille guide l'air dans la hotte. De plus, elle protège le système de la hotte et

empêche les corps étrangers de tomber à l'intérieur par accident. Vous pouvez laver la grille à la main ou dans un lave-vaisselle. Essuyez la grille avec un chiffon doux.

Réservoir d'eau

Un réservoir d'eau est situé sous la hotte. Il recueille la condensation créée pendant chaque processus de cuisson. N'oubliez pas de vidanger régulièrement le réservoir d'eau.

Avant d'ouvrir le réservoir d'eau, placez un récipient ou un plateau sous celui-ci pour recueillir l'eau. Pour ouvrir le réservoir d'eau, faites glisser les loquets et ouvrez-les un par un.

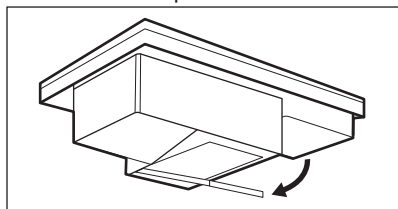

AVERTISSEMENT!

Veillez à ne pas laisser de l'eau s'infiltrer dans la hotte.

Si de l'eau ou d'autres liquides pénètrent dans le système de la hotte :

- éteignez d'abord la hotte ;
- soulevez la grille et nettoyez soigneusement la surface de la hotte avec un chiffon ou une éponge humide et un produit de nettoyage doux ;
- essuyez l'excès de liquide accumulé au fond de la cavité de la hotte à l'aide d'une éponge ou d'un chiffon sec ;
- Nettoyer le filtre, si nécessaire (voir « Nettoyage du filtre de la hotte »),
- allumez la hotte, réglez la vitesse du ventilateur sur 2 ou plus et laissez-la fonctionner pendant un certain temps pour évacuer l'humidité résiduelle.

8.4 Nettoyage du filtre de la hotte

Le filtre de la hotte empêche les particules de graisse de pénétrer dans le système de la hotte. Le filtre se compose de deux éléments situés sur les côtés gauche et droit du boîtier du filtre.

- Nettoyez le filtre dès que la graisse accumulée est visible. La fréquence de nettoyage varie selon la quantité de graisse et d'huile utilisée dans la cuisson. Il est recommandé de nettoyer le filtre toutes les 10-20 heures, ou plus fréquemment, si nécessaire.
- La table de cuisson est équipée d'un compteur intégré qui vous rappelle qu'il faut nettoyer le filtre. Le compteur démarre automatiquement lorsque vous mettez en fonctionnement la hotte pour la première fois. Après 100 heures d'utilisation, le voyant du filtre  commence à clignoter pour signaler qu'il est temps de nettoyer le filtre. La notification reste allumée pendant 30 secondes après avoir mis à l'arrêt la hotte et la table de cuisson. La notification ne vous empêche pas d'utiliser la table de cuisson.



AVERTISSEMENT!

Un filtre fissuré peut présenter un risque d'incendie.

Démontage/remontage du filtre

Le filtre et son boîtier sont situés juste sous la grille au centre de la table de cuisson. Retirez-les soigneusement car ils peuvent être glissants en raison de la graisse accumulée.

1. Retirez la grille.

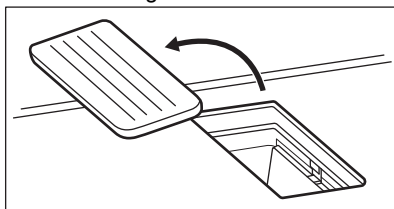

2. Retirez le boîtier du filtre.

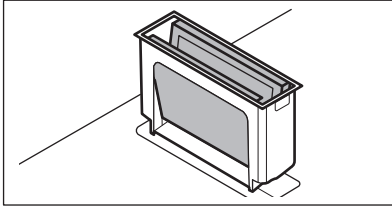

3. Poussez doucement les deux éléments de l'extérieur vers l'intérieur et pliez-les ensemble. Retirez ensuite le filtre du boîtier du filtre.

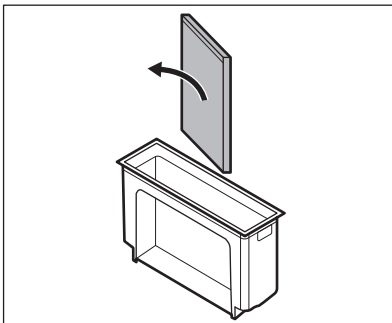
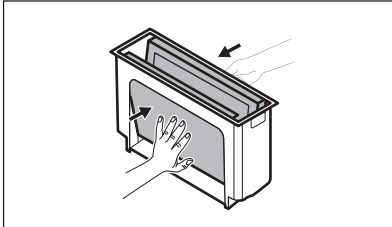



4. Remontez l'unité de filtration après nettoyage :
- Faites glisser les éléments filtrants à l'intérieur du boîtier du filtre le long des rails intégrés.

- Remontez le boîtier du filtre dans la cavité de la hotte.

Nettoyage du boîtier du filtre

Lavez le boîtier du filtre à la main avec un détergent doux et un chiffon doux. Vous pouvez également le laver au lave-vaisselle.

Nettoyage des filtres

- Lavez le filtre à l'eau chaude avec un produit de nettoyage doux. Vous pouvez utiliser une éponge douce, un chiffon doux ou une brosse de nettoyage non abrasive pour éliminer les restes d'aliments, si nécessaire. Vous pouvez également laver le filtre au lave-vaisselle à 65-70 °C (en utilisant un programme de plus de 90 min), sans vaisselle dans la même charge.
- Séchez le filtre dans le four pendant 20 à 30 min à 70 °C. Placez le filtre sur la grille métallique du milieu. Assurez-vous d'utiliser une fonction de four sans ventilateur. Vous pouvez également laisser le filtre sécher pendant la nuit à température ambiante. Le filtre doit être complètement sec avant de le remonter.
- Remontez le filtre et replacez-la dans la cavité de la hotte.
- Si la notification  clignote, appuyez sur  brièvement pour réinitialiser le compteur. Le compteur redémarre.

9. DÉPANNAGE







AVERTISSEMENT!

Reportez-vous aux chapitres concernant la sécurité.

9.1 Que faire si...

Problème	Cause possible	Solution
Vous ne pouvez pas activer la table de cuisson ni la faire fonctionner.	La table de cuisson n'est pas branchée à une source d'alimentation électrique ou le branchement est incorrect.	Vérifiez que la table de cuisson est correctement branchée à une source d'alimentation électrique.
	Le fusible a disjoncté.	Assurez-vous que le fusible est la cause du dysfonctionnement. Si les fusibles disjonctent de manière répétée, faites appel à un électricien qualifié.
	Vous n'avez pas réglé le niveau de cuisson dans les 60 secondes.	Mettez de nouveau en fonctionnement la table de cuisson et réglez le niveau de cuisson en moins de 60 secondes.
	Vous avez appuyé sur 2 ou plusieurs touches sensibles en même temps.	Appuyez sur une seule touche sensible.
	Pause est activé.	Reportez-vous à la section « Pause ».
	Il y a de l'eau ou des taches de graisse sur le bandeau de commande.	Nettoyez le bandeau de commande.
Un bip constant se déclenche.	Le branchement électrique est incorrect.	Débranchez l'appareil de l'alimentation électrique. Demandez à un électricien qualifié de vérifier l'installation.
Vous n'arrivez pas à sélectionner le niveau de cuisson maximal de l'une des zones de cuisson.	Les autres zones consomment déjà la puissance maximale disponible. Votre table de cuisson fonctionne correctement.	Diminuez la puissance des autres zones de cuisson raccordées à la même phase. Reportez-vous au chapitre « Gestion alimentation ».
Un signal sonore retentit et la table de cuisson se met à l'arrêt. Un signal sonore retentit lorsque la table de cuisson est à l'arrêt.	Vous avez posé quelque chose sur une ou plusieurs touches sensibles.	Retirez l'objet des touches sensibles.
La table de cuisson se met à l'arrêt.	Vous avez posé quelque chose sur la touche sensitive  .	Retirez l'objet de la touche sensitive.

Problème	Cause possible	Solution
Le voyant de chaleur résiduelle ne s'allume pas.	La zone de cuisson n'est pas chaude parce qu'elle n'a fonctionné que peu de temps ou le capteur est endommagé.	Si la zone a eu assez de temps pour chauffer, faites appel à un service après-vente agréé.
Le bandeau de commande devient chaud au toucher.	L'ustensile est trop grand ou vous le placez trop près du bandeau de commande.	Placez les récipients de grande taille sur les zones de cuisson arrière, si possible.
Aucun signal sonore ne se déclenche lorsque vous appuyez sur les touches sensibles du bandeau.	Les signaux sonores sont désactivés.	Activez les signaux sonores. Reportez-vous au chapitre « Utilisation quotidienne ».
Le voyant au-dessus du symbole  s'allume.	Dispositif de sécurité enfant ou Touches Verrouil est activée.	Reportez-vous aux sections « Dispositif de sécurité enfant » et « Touches verrouil. ».
Le bandeau de sélection clignote.	Il n'y a aucun récipient sur la zone ou la zone n'est pas entièrement couverte.	Placez un récipient sur la zone et assurez-vous qu'il couvre entièrement la zone de cuisson.
	Le récipient n'est pas adapté.	Utilisez un récipient adapté aux tables de cuisson à induction. Reportez-vous au chapitre « Conseils ».
	Le diamètre du fond du récipient de cuisson est trop petit pour la zone.	Utilisez des récipients dont les dimensions sont correctes. Reportez-vous au chapitre « Caractéristiques techniques ».
Le bandeau de sélection de la hotte clignote et la hotte ne démarre pas ou s'éteint.	Le ventilateur peut s'arrêter seul dans certaines conditions, par exemple lorsque la pièce n'est pas correctement aérée.	Ouvrez la fenêtre. Vous devez peut-être installer le commutateur de fenêtre. Reportez-vous à la section « Assemblage ». Si le commutateur de fenêtre est déjà présent, assurez-vous qu'il a été correctement installé. Reportez-vous à la notice d'installation. Appuyez sur n'importe quel symbole. La hotte fonctionne à nouveau.

Problème	Cause possible	Solution
Le ventilateur de la hotte ne fonctionne pas correctement lorsque les fonctions de la hotte sont activées.	<p>La température ambiante autour de la hotte est trop élevée.</p> <p>La circulation d'air est insuffisante à l'intérieur et autour de la hotte.</p>	<p>Mettez à l'arrêt la table de cuisson et débranchez-la de la prise secteur. Attendez au moins 10 secondes, puis rebranchez-la.</p> <p>Autres suggestions : Essayez de refroidir la température des alentours. Retirez le filtre de la hotte et éliminez l'humidité résiduelle de l'intérieur de la hotte. Reportez-vous au chapitre « Entretien et nettoyage ». Laissez sécher le système de la hotte pendant une journée, puis activez à nouveau la hotte.</p>
La vapeur produite pendant la cuisson n'est pas suffisamment absorbée par la hotte.	Les couvercles des récipients ne sont pas correctement placés.	<p>Si vos récipients ne disposent pas de couvercles ventilés, assurez-vous d'incliner les couvercles de sorte que la vapeur libérée soit dirigée vers la hotte.</p> <p>Reportez-vous à la section « Conseils » pour plus d'informations sur les couvercles d'évacuation de la vapeur qui sont recommandés pour être utilisés avec la hotte intégrée.</p>
	Le filtre de la hotte est fissuré.	Nettoyez le filtre de la hotte et réinitialisez la notification. Reportez-vous au chapitre « Entretien et nettoyage ».
 et un chiffre s'affichent.	Une erreur s'est produite dans la table de cuisson.	<p>Mettez à l'arrêt la table de cuisson et mettez-la de nouveau en fonctionnement au bout de 30 secondes. Si  s'affiche à nouveau, débranchez la table de cuisson de la prise électrique. Au bout de 30 secondes, rebranchez la table de cuisson. Si le problème persiste, contactez le service après-vente agréé.</p>

9.2 Si vous ne trouvez pas de solution...

Si vous ne trouvez pas de solution au problème, veuillez contacter votre revendeur ou un service après-vente agréé. Vous devez fournir les données figurant sur la plaque signalétique. Assurez-vous d'utiliser correctement la

table de cuisson. Si l'intervention d'un technicien ou d'un vendeur n'est pas gratuite, malgré la période de garantie en cours. Les informations concernant la période de garantie et les centres de service après-vente agréés figurent dans le livret de garantie.

10. CARACTÉRISTIQUES TECHNIQUES

10.1 Plaque signalétique

Modèle CDE84751CB
Type 66 D4A 01 AA
Induction 7.35 kW
Numéro de série.....
AEG

PNC 949 597 952 01
220 - 240 V / 400 V 2N, 50 Hz
Fabriqué en : Allemagne
7.35 kW



10.2 Caractéristiques des zones de cuisson

Zone de cuisson	Puissance nominale (niveau de cuisson maximale) [W]	PowerBoost [W]	PowerBoost durée maximale [min]	Diamètre de l'ustensile [mm]
Avant gauche	2300	3200	10	125 - 210
Arrière gauche	2300	3200	10	125 - 210
Avant droite	2300	3200	10	125 - 210
Arrière droite	2300	3200	10	125 - 210

La puissance des zones de cuisson peut varier en fonction des données du tableau. Elle change en fonction du matériau et des dimensions du récipient.

Pour des résultats de cuisson optimaux, utilisez des récipients qui ne dépassent pas les diamètres indiqués dans le tableau.

11. RENDEMENT ÉNERGÉTIQUE

11.1 Informations produits pour table de cuisson

Identification du modèle	CDE84751CB
Type de table de cuisson	Plan de cuisson intégré
Nombre de zones de cuisson	4
Technologie de chauffage	Induction

Longueur (L) et largeur (l) de la zone de cuisson non circulaire	Avant gauche	L 22.3 cm l 22.0 cm
Longueur (L) et largeur (l) de la zone de cuisson non circulaire	Arrière gauche	L 22.3 cm l 22.0 cm
Longueur (L) et largeur (l) de la zone de cuisson non circulaire	Avant droite	L 22.3 cm l 22.0 cm
Longueur (L) et largeur (l) de la zone de cuisson non circulaire	Arrière droite	L 22.3 cm l 22.0 cm
Consommation d'énergie par zone de cuisson (EC electric cooking)	Avant gauche	179.6 Wh/kg
	Arrière gauche	189.1 Wh/kg
	Avant droite	187.3 Wh/kg
	Arrière droite	189.1 Wh/kg
Consommation d'énergie de la table de cuisson (EC electric hob)		186.3 Wh/kg

IEC / EN 60350-2 - Appareils de cuisson domestiques électriques - Partie 2 : Tables de cuisson - Méthodes de mesure des performances.

Les mesures d'énergie se rapportant à la surface de cuisson sont identifiées par les repères des zones de cuisson correspondantes.

11.2 Table de cuisson - Économie d'énergie

Vous pouvez économiser de l'énergie pendant la cuisson quotidienne si vous suivez les conseils ci-dessous.

- Lorsque vous faites chauffer de l'eau, n'utilisez que la quantité dont vous avez besoin.
- Dans la mesure du possible, placez toujours les couvercles sur les récipients de cuisson.
- Placez les récipients directement au centre de la zone de cuisson.
- Utilisez la chaleur résiduelle pour garder les aliments au chaud ou pour les faire fondre.

11.3 Informations produit et Fiche d'informations produit pour la hotte

Fiche d'information sur le produit selon le règlement (EU) No 65/2014		
Nom du fournisseur ou marque	AEG	
Référence du modèle	CDE84751CB	
Consommation d'énergie annuelle - AEGhotte	28.8	kWh/a
Classe d'efficacité énergétique	A +	
Efficacité fluidodynamique - FDEhotte	32.4	
Classe d'efficacité fluidodynamique	A	
Efficacité lumineuse - LEhotte	-	lux/W
Classe d'efficacité lumineuse	-	

Efficacité de filtration des graisses - GFEhotte	85.1	%
Classe d'efficacité de filtration des graisses	B	
Débit d'air minimale en fonctionnement normal	270.0	m ³ /h
Débit d'air maximale en fonctionnement normal	500.0	m ³ /h
Débit d'air en mode intensif ou «boost»	630.0	m ³ /h
Puissance sonore pondérée A à la vitesse minimum	49	db(A) re 1 pW
Puissance sonore pondérée A à la vitesse maximum	64	db(A) re 1 pW
Puissance sonore pondérée A à la vitesse intensive ou de boost	70	db(A) re 1 pW
Consommation d'électricité mesurée en mode «arrêt» - Po	0.49	W
Consommation d'électricité mesurée en mode «veille» - Ps	-	W
Informations supplémentaires selon le règlement (EU) No 66/2014		
Facteur d'accroissement dans le temps - f	0.8	
Indice d'efficacité énergétique - EEIhotte	41.4	
Débit d'air mesuré au point de rendement maximal - QBEP	259.2	m ³ /h
Pression d'air mesurée au point de rendement maximal - PBEP	444	Pa
Débit d'air maximal - Qmax	630.0	m ³ /h
Puissance électrique à l'entrée mesurée au point de rendement maximal - WBEP	98.8	W
Puissance nominale du système d'éclairage - WL	-	W
Éclairage moyen du système d'éclairage sur la surface de cuisson - Emoyen	-	lux

Appareil testé conformément aux normes : EN 61591, EN 60704-1, EN 60704-2-13, EN 50564.

11.4 Hotte - Économie d'énergie

Vous pouvez économiser de l'énergie pendant la cuisson quotidienne si vous suivez les conseils ci-dessous.

- Lorsque vous commencez la cuisson, réglez le ventilateur de la hotte à une vitesse faible. Une fois la cuisson terminée, maintenez la hotte en fonctionnement pendant quelques minutes.
- Augmentez la vitesse du ventilateur uniquement pour vous débarrasser de grandes quantités de vapeur ou de fumée. Il est recommandé d'utiliser la fonction Boost uniquement dans des situations extrêmes.
- Nettoyez régulièrement le filtre de la hotte et remplacez-le si nécessaire pour maintenir son efficacité.
- Utilisez le diamètre maximal du système de conduits pour optimiser l'efficacité et minimiser le bruit.

12. EN MATIÈRE DE PROTECTION DE L'ENVIRONNEMENT

Recyclez les matériaux portant le symbole . Déposez les emballages dans les conteneurs prévus à cet effet. Contribuez à la protection de l'environnement et à votre sécurité, recyclez vos produits électriques et

électroniques. Ne jetez pas les appareils portant le symbole  avec les ordures ménagères. Emmenez un tel produit dans votre centre local de recyclage ou contactez vos services municipaux.

FR Concerne la France uniquement :



FR
Cet appareil, ses accessoires et cordons se recyclent

REPRISE À LA LIVRAISON À DÉPOSER EN MAGASIN À DÉPOSER EN DÉCHÈTERIE

 OU  OU 

Points de collecte sur www.quefairedemesdechets.fr
Privilégiez la réparation ou le don de votre appareil !

INHALTSVERZEICHNIS

1. SICHERHEITSHINWEISE.....	33
2. SICHERHEITSANWEISUNGEN.....	37
3. MONTAGE.....	40
4. GERÄTEBESCHREIBUNG.....	42
5. TÄGLICHER GEBRAUCH.....	44
6. ZUSATZFUNKTIONEN.....	50
7. TIPPS UND HINWEISE.....	51
8. REINIGUNG UND PFLEGE.....	54
9. FEHLERSUCHE.....	56
10. TECHNISCHE DATEN.....	60
11. ENERGIEEFFIZIENZ.....	60
12. INFORMATIONEN ZUR ENTSORGUNG.....	62

FÜR PERFEKTE ERGEBNISSE

Danke, dass Sie sich für dieses AEG Produkt entschieden haben. Wir haben es geschaffen, damit Sie viele Jahre von seiner ausgezeichneten Leistung und den innovativen Technologien, die Ihnen das Leben erleichtern, profitieren können. Es ist mit Funktionen ausgestattet, die in gewöhnlichen Geräten nicht vorhanden sind. Bitte nehmen Sie sich ein paar Minuten Zeit, um das Beste aus ihm herauszuholen.

Besuchen Sie uns auf unserer Website, um:



Anwendungshinweise, Prospekte, Informationen zu Fehlerbehebung, Service und Reparatur zu erhalten:

www.aeg.com/support



Registrieren Sie Ihr Produkt, um einen erstklassigen Service zu erhalten:

www.registreaeg.com



Um Zubehör, Verbrauchsmaterial und Original-Ersatzteile für Ihr Gerät zu kaufen:

www.aeg.com/shop

KUNDENDIENST UND SERVICE

Verwenden Sie immer Original-Ersatzteile.

Halten Sie folgende Angaben bereit, wenn Sie sich an einen autorisierten Kundendienst wenden: Modell, PNC, Seriennummer.

Die Daten finden Sie auf dem Typenschild.

 Warnungs-/Sicherheitshinweise

 Allgemeine Informationen und Empfehlungen

 Informationen zum Umweltschutz

Änderungen vorbehalten.

1. SICHERHEITSHINWEISE

Lesen Sie vor der Montage und dem Gebrauch des Geräts zuerst die Bedienungsanleitung. Bei

Verletzungen oder Schäden infolge nicht ordnungsgemäßer Montage oder Verwendung übernimmt der Hersteller keine Haftung. Bewahren Sie die Anleitung zum Nachschlagen an einem sicheren und zugänglichen Ort auf.

1.1 Sicherheit von Kindern und schutzbedürftigen Personen

- Das Gerät kann von Kindern ab 8 Jahren und Personen mit eingeschränkten physischen, sensorischen oder geistigen Fähigkeiten oder mit mangelnder Erfahrung/mangelndem Wissen benutzt werden, wenn sie durch eine für ihre Sicherheit zuständige Person beaufsichtigt werden oder von dieser Person Anweisungen erhalten haben, wie das Gerät sicher zu bedienen ist und welche Gefahren bei nicht ordnungsgemäßer Bedienung bestehen. Kinder unter 8 Jahren und Personen mit schweren Behinderungen oder Mehrfachbehinderung sollten vom Gerät ferngehalten werden, wenn sie nicht ständig beaufsichtigt werden.
- Kinder sollten beaufsichtigt werden, um sicherzustellen, dass sie nicht mit dem Gerät.
- Halten Sie sämtliches Verpackungsmaterial von Kindern fern und entsorgen Sie es ordnungsgemäß.
- **WARNUNG:** Das Gerät und die zugänglichen Geräteteile werden während des Betriebs heiß. Halten Sie Kinder und Haustiere von dem Gerät fern, wenn es in Betrieb oder in der Abkühlphase ist.
- Falls Ihr Gerät mit einer Kindersicherung ausgestattet ist, empfehlen wir, diese einzuschalten.
- Kinder dürfen keine Reinigung und Wartung des Geräts ohne Beaufsichtigung durchführen.

1.2 Allgemeine Sicherheit

- Dieses Gerät ist nur zum Kochen bestimmt.
- Dieses Gerät ist für den Hausgebrauch in einem Einfamilienhaus in Innenräumen bestimmt.

- Dieses Gerät darf in Büros, Hotelzimmern, Gästezimmern in Pensionen, Bauernhöfen und anderen ähnlichen Unterkünften verwendet werden, wenn diese Nutzung das (durchschnittliche) Nutzungsniveau im Haushalt nicht überschreitet.
- **WARNUNG:** Das Gerät und die zugänglichen Geräteteile werden während des Betriebs heiß. Seien Sie vorsichtig und berühren Sie niemals die Heizelemente.
- **WARNUNG:** Kochen mit Fett oder Öl auf einem unbeaufsichtigten Kochfeld ist gefährlich und kann ggf. zu einem Brand führen.
- Verwenden Sie niemals Wasser, um das Kochfeuer zu löschen. Schalten Sie das Gerät aus und löschen Sie Flammen beispielsweise mit einer Löschdecke oder einem Deckel.
- **WARNUNG:** Das Gerät darf nicht durch ein externes Schaltgerät, wie eine Zeitschaltuhr, mit Strom versorgt oder an einen Schaltkreis angeschlossen werden, der von einem Programm regelmäßig ein- und ausgeschaltet wird.
- **ACHTUNG:** Der Kochvorgang muss überwacht werden. Ein kurzer Kochvorgang muss kontinuierlich überwacht werden.
- **WARNUNG:** Brandgefahr: Lagern Sie keine Gegenstände auf den Kochflächen.
- Metallische Gegenstände wie Messer, Gabeln, Löffel und Deckel sollten nicht auf die Oberfläche des Kochfelds gelegt werden, da diese heiß werden können.
- Verwenden Sie das Gerät nicht, bevor es in den Einbauschränk gesetzt wird.
- Reinigen Sie das Gerät nicht mit einem Dampfstrahlreiniger.
- Schalten Sie das Kochfeld nach dem Gebrauch aus und verlassen Sie sich nicht auf die Topferkennung.
- Hat die Glaskeramik-/Glasoberfläche einen Sprung, schalten Sie das Gerät aus und nehmen Sie es vom

Stromnetz. Falls das Gerät direkt mit dem Stromnetz verbunden ist und nicht getrennt werden kann, nehmen Sie die Sicherung für den Anschluss heraus, um die Stromversorgung zu unterbrechen. Verständigen Sie in jedem Fall den autorisierten Kundendienst.

- Der Raum, in dem das Gerät installiert wird, muss gut belüftet sein, damit keine Gase von offenem Feuer oder von Geräten, die mit Brennstoffen betrieben werden, in den Raum zurückströmen.
- Stellen Sie sicher, dass die Lüftungsschlitze nicht blockiert werden und die vom Gerät aufgenommene Luft nicht in einen Lüftungskanal geleitet wird, der zur Ableitung von Rauch und Dampf von anderen Geräten (Zentralheizungssystemen, Thermosiphonsystemen, Warmwasserbereitern) dient.
- Wenn das Gerät zusammen mit anderen Geräten betrieben wird, darf der im Raum erzeugte Vakuumwert maximal 0,04 mbar betragen.
- Reinigen Sie den Haubenfilter regelmäßig und beseitigen Sie Fettablagerungen vom Gerät, um eine Brandgefahr zu vermeiden.
- Wenn das Netzkabel beschädigt ist, muss es vom Hersteller, einem autorisierten Kundendienst oder einer ähnlich qualifizierten Person zur Vermeidung einer Gefahrenquelle ersetzt werden.
- Falls das Gerät direkt an die Spannungsversorgung angeschlossen werden soll, muss die elektrische Installation mit einer Trennvorrichtung ausgerüstet sein, die eine allpolige Trennung vom Netz ermöglicht. Die vollständige Trennung muss den Anforderungen der Überspannungskategorie III entsprechen. Die Mittel zum Trennen müssen gemäß den Verdrahtungsregeln in die feste Verkabelung integriert werden.
- **WARNUNG:** Verwenden Sie nur Schutzabdeckungen des Herstellers des Kochgeräts, von ihm in der Bedienungsanleitung als geeignet empfohlene

Schutzabdeckungen oder die im Gerät enthaltene Schutzabdeckung. Es besteht Unfallgefahr durch die Verwendung ungeeigneter Schutzabdeckungen.

2. SICHERHEITSANWEISUNGEN

2.1 Montage



WARNUNG!

Nur eine qualifizierte Fachkraft darf die Montage des Geräts vornehmen.



WARNUNG!

Verletzungsgefahr sowie Risiko von Schäden am Gerät.

- Entfernen Sie das gesamte Verpackungsmaterial.
- Montieren Sie ein beschädigtes Gerät nicht und benutzen Sie es nicht.
- Halten Sie sich an die mitgelieferte Montageanleitung.
- Die Mindestabstände zu anderen Geräten und Küchenmöbeln sind einzuhalten.
- Seien Sie beim Umsetzen des Gerätes vorsichtig, da es sehr schwer ist. Tragen Sie stets Sicherheitshandschuhe und festes Schuhwerk.
- Dichten Sie die Ausschnittskanten des Schrankes mit einem Dichtungsmittel ab, um ein Aufquellen durch Feuchtigkeit zu verhindern.
- Schützen Sie die Geräteunterseite vor Dampf und Feuchtigkeit.
- Installieren Sie das Gerät nicht direkt neben einer Tür oder unter einem Fenster. So kann heißes Kochgeschirr nicht herunterfallen, wenn die Tür oder das Fenster geöffnet wird.
- Installieren Sie das Gerät nicht so, dass Abluft in eine Wandöffnung entweicht, es sei denn, diese ist für diesen Zweck vorgesehen.
- Für die kanallose Installation muss die Lüfteröffnung direkt an der Wand positioniert oder durch eine zusätzliche Schrankwand getrennt werden, um den Zugang zu den Lüfterblättern zu verhindern.
- Jedes Gerät besitzt Kühlgebläse auf seiner Unterseite.
- Ist das Gerät über einer Schublade installiert:
 - Lagern Sie keine kleinen Papierstücke oder -blätter, die eingezogen werden können, in der Schublade, da sie die Kühlgebläse beschädigen oder das Kühlsystem beeinträchtigen können.
 - Halten Sie einen Abstand von mindestens 2 cm zwischen dem Geräteboden und den Teilen, die in der Schublade gelagert sind, ein.
- Entfernen Sie Trennplatten, die im Küchenmöbel unter dem Gerät installiert sind.

2.2 Elektrischer Anschluss



WARNUNG!

Brand- und Stromschlaggefahr.

- Alle elektrischen Anschlüsse sollten von einem qualifizierten Elektriker gemäß dem Anschlussdiagramm oder der Installationsbroschüre vorgenommen werden.
- Bei der Abgasinstallation und bei vorhandenem oder vorgeschriebenem Zubehör (Wandventil, Fensterschalter und/oder Fensteröffner) sollten die elektrischen Anschlüsse von einem qualifizierten Elektriker gemäß dem Anschlussdiagramm oder der Installationsbroschüre vorgenommen werden.
- muss das Gerät geerdet werden.
- Vor der Durchführung jeglicher Arbeiten muss das Gerät von der elektrischen Stromversorgung getrennt werden.
- Stellen Sie sicher, dass die Daten auf dem Typenschild mit den elektrischen

Nennwerten der Netzspannung übereinstimmen.

- Vergewissern Sie sich, dass das Gerät ordnungsgemäß installiert ist. Lockere und unsachgemäße Kabel oder Stecker (falls vorhanden) können die Klemme überhitzen.
- Verwenden Sie das richtige Stromnetzkabel.
- Achten Sie darauf, dass sich das Stromnetzkabel nicht verheddert.
- Stellen Sie sicher, dass ein Überspannungsschutz installiert ist.
- Verwenden Sie die Klemme für die Zugentlastung am Kabel.
- Stellen Sie beim Anschluss des Gerätesteckers an eine Steckdose sicher, dass das Netzkabel oder ggf. der Netzstecker nicht mit dem heißen Gerät oder heißem Kochgeschirr in Berührung kommt.
- Verwenden Sie keine Mehrfachsteckdosen oder Verlängerungskabel.
- Achten Sie darauf, den Netzstecker (falls zutreffend) oder das Netzkabel nicht zu beschädigen. Wenden Sie sich zum Austausch eines beschädigten Netzkabels an unseren autorisierten Kundendienst oder eine Elektrofachkraft.
- Alle Teile, die gegen direktes Berühren schützen, sowie die isolierten Teile müssen so befestigt werden, dass sie nicht ohne Werkzeug entfernt werden können.
- Stecken Sie den Netzstecker erst nach Abschluss der Montage in die Steckdose. Stellen Sie sicher, dass der Netzstecker nach der Montage noch zugänglich ist.
- Falls die Steckdose lose ist, schließen Sie den Netzstecker nicht an.
- Ziehen Sie nicht am Netzkabel, wenn Sie das Gerät von der Stromversorgung trennen möchten. Ziehen Sie stets am Netzstecker.
- Verwenden Sie nur geeignete Trenneinrichtungen: Überlastschalter, Sicherungen (Schraubsicherungen müssen aus dem Halter entfernt werden können), Fehlerstromschutzschalter und Schütze.
- Die elektrische Installation muss eine Trenneinrichtung aufweisen, mit der

Sie das Gerät allpolig von der Stromversorgung trennen können. Die Trenneinrichtung muss mit einer Kontaktöffnungsweite von mindestens 3 mm ausgeführt sein.

2.3 Gebrauch



WARNUNG!

Verletzungs-, Verbrennungs- und Stromschlaggefahr.

- Nehmen Sie keine technischen Änderungen am Gerät vor.
- Entfernen Sie vor dem ersten Gebrauch alle Verpackungen, Kennzeichnungen und Schutzfolien (falls zutreffend).
- Vergewissern Sie sich, dass die Lüftungsöffnungen nicht blockiert sind. Die Belüftung muss in regelmäßigen Abständen von einer qualifizierten Person überprüft werden.
- Lassen Sie das Gerät während des Betriebs nicht unbeaufsichtigt.
- Schalten Sie die Kochzone nach jedem Gebrauch „aus“.
- Legen Sie kein Besteck bzw. keine Deckel auf die Kochzonen. Anderenfalls werden sie sehr heiß.
- Benutzen Sie das Gerät nicht mit nassen Händen oder wenn es mit Wasser Kontakt hat.
- Verwenden Sie das Gerät nicht als Arbeits- oder Abstellfläche.
- Ist die Oberfläche des Geräts gesprungen, trennen Sie das Gerät sofort von der Stromversorgung. So vermeiden Sie einen elektrischen Schlag.
- Benutzer mit einem Herzschrittmacher müssen einen Mindestabstand von 30 cm zu den Induktionskochzonen einhalten, wenn das Gerät in Betrieb ist.
- Wenn Sie Speisen in heißes Öl legen, kann es spritzen.
- Verwenden Sie niemals eine offene Flamme, wenn die integrierte Haube in Betrieb ist.



WARNUNG!

Brand- und Explosionsgefahr

- Öle und Fette können beim Erhitzen brennbare Dämpfe freisetzen. Halten Sie Flammen oder erhitzte Gegenstände während des Kochens von Fetten und Ölen fern.
- Die Dämpfe, die sehr heißes Öl freisetzt, können zu einer spontanen Verbrennung führen.
- Gebrauchtes Öl, das Speisereste enthalten kann, kann schon bei einer niedrigeren Temperatur einen Brand verursachen als Öl, das zum ersten Mal verwendet wird.
- Platzieren Sie keine entflammaren Produkte oder Gegenstände, die mit entflammaren Produkten benetzt sind, im Gerät, auf dem Gerät oder in der Nähe des Geräts.



WARNUNG!

Risiko von Schäden am Gerät.

- Stellen Sie kein heißes Kochgeschirr auf das Bedienfeld.
- Legen Sie keine heißen Topfdeckel auf die Glasoberfläche des Kochfeldes.
- Lassen Sie Kochgeschirr nicht leerkochen.
- Achten Sie darauf, dass keine Gegenstände oder Kochgeschirr auf das Gerät fallen. Die Oberfläche könnte beschädigt werden.
- Schalten Sie die Kochzonen nicht mit leerem Kochgeschirr oder ohne Kochgeschirr ein.
- Legen Sie keine Alufolie direkt auf das Gerät.
- Entfernen Sie niemals das Gitter oder den Haubenfilter, wenn die integrierte Haube oder das Gerät in Betrieb ist.
- Verwenden Sie die integrierte Haube niemals ohne Haubenfilter.
- Decken Sie den Einlass der integrierten Haube nicht mit Kochgeschirr ab.
- Öffnen Sie den unteren Deckel nicht, wenn die integrierte Haube oder das Gerät in Betrieb ist.
- Stellen Sie keine kleinen oder leichten Gegenstände in der Nähe der integrierten Haube ab, um die Gefahr des Einklemmens zu vermeiden.
- Kochgeschirr aus Gusseisen oder mit einem beschädigten Boden kann Kratzer an dem Glas/der Glaskeramik

verursachen. Heben Sie diese Gegenstände immer an, wenn Sie sie auf der Kochfläche bewegen müssen.

2.4 Reinigung und Pflege

- Reinigen Sie das Gerät regelmäßig, um eine Verschlechterung des Oberflächenmaterials zu verhindern.
- Schalten Sie das Gerät vor dem Reinigen aus und lassen Sie es abkühlen
- Reinigen Sie das Gerät nicht mit Wasserspray oder Dampf.
- Reinigen Sie das Geräts mit einem weichen, feuchten Tuch. Verwenden Sie ausschließlich Neutralreiniger. Benutzen Sie keine Scheuermittel, scheuernde Reinigungsschwämmchen, Lösungsmittel oder Metallgegenstände.

2.5 Wartung

- Wenden Sie sich zur Reparatur des Geräts an den autorisierten Kundendienst. Dabei dürfen ausschließlich Originalersatzteile verwendet werden.
- Bezüglich der Lampe(n) in diesem Gerät und separat verkaufter Ersatzlampen: Diese Lampen müssen extremen physikalischen Bedingungen in Haushaltsgeräten standhalten, wie z.B. Temperatur, Vibration, Feuchtigkeit, oder sollen Informationen über den Betriebszustand des Gerätes anzeigen. Sie sind nicht für den Einsatz in anderen Geräten vorgesehen und nicht für die Raumbeleuchtung geeignet.

2.6 Entsorgung



WARNUNG!

Verletzungs- und Erstickungsgefahr.

- Informationen zur Entsorgung des Geräts erhalten Sie von Ihrer Gemeindeverwaltung.
- Trennen Sie das Gerät von der Stromversorgung.

- Schneiden Sie das Netzkabel in der Nähe des Geräts ab, und entsorgen Sie es.

3. MONTAGE



WARNUNG!
Siehe Kapitel
Sicherheitshinweise.

3.1 Vor der Montage

Notieren Sie vor der Montage des Kochfelds folgende Daten, die Sie auf dem Typenschild finden. Das Typenschild ist auf dem Boden des Kochfelds angebracht.

Seriennummer

3.2 Einbau-Kochfelder

Einbau-Kochfelder dürfen nur nach dem Einbau in normgerechte, passende Einbaumöbel und Arbeitsplatten betrieben werden.

3.3 Anbringen der Dichtung

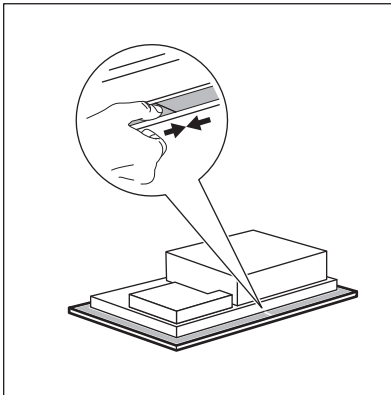

Aufliegende Montage

1. Reinigen Sie die Arbeitsplatte um den Ausschnitt herum.
2. Bringen Sie das mitgelieferte Dichtungsband 2x6 mm umlaufend auf der Unterseite des Kochfelds entlang des äußeren Randes der Glaskeramik an. Nicht dehnen. Stellen Sie sicher, dass sich die

Enden des Dichtungsbands in der Mitte auf einer der Seiten des Kochfelds befinden.

3. Geben Sie einige Millimeter zur Länge hinzu, wenn Sie das Dichtungsband zuschneiden.
4. Fügen Sie die beiden Enden des Dichtungsbands zusammen.

Integrierte Montage

1. Reinigen Sie die Fräsungen in der Arbeitsplatte.
2. Schneiden Sie das mitgelieferte 3x10 mm Dichtungsband in vier Streifen. Die Streifen müssen die gleiche Länge wie die Fräsungen haben.
3. Schneiden Sie die Enden der Streifen in einem Winkel von 45°. Sie sollten genau in die Ecken der Fräsungen passen.
4. Befestigen Sie die Streifen an den Fräsungen. Dehnen Sie die Streifen nicht. Kleben Sie die Enden der Streifen nicht übereinander.

Nach der Montage des Kochfelds dichten Sie den verbleibenden Spalt zwischen der Glaskeramikplatte und der Arbeitsplatte mit Silikon ab. Stellen Sie sicher, dass das Silikon nicht unter die Glaskeramik gelangt.

3.4 Aufbau

Ausführliche Informationen zur Installation Ihres Kochfelds finden Sie in der Installationsanleitung.

Folgen Sie dem Diagramm für die Kochfeldverbindung und dem in der Installationsbroschüre und/oder den Etiketten unter dem Kochfeld dargestellten Diagramm (falls zutreffend) für die Fensterschalterverbindung.



Nur für ausgewählte Länder

Im Falle einer Abgasinstallation kann ein Fensterschalter erforderlich sein (wenden Sie sich an einen autorisierten Techniker). Dieser muss separat erworben werden, da er nicht im Lieferumfang des Kochfelds enthalten ist. Der Fensterschalter muss von einem autorisierten Techniker installiert werden. Siehe Installationshandbuch.

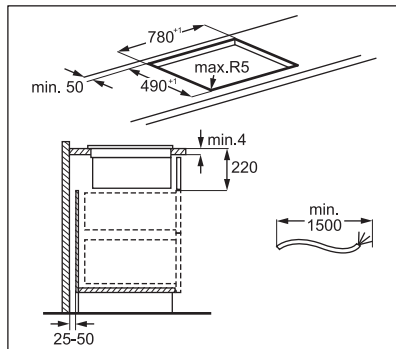

INTEGRIERTE MONTAGE

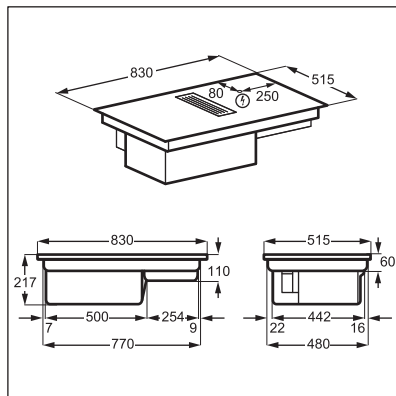
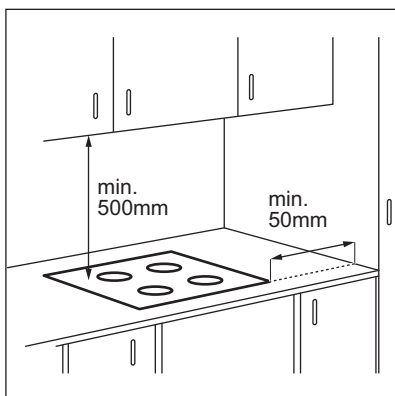

Ist das Gerät über einer Schublade installiert, kann die Kochfeldbelüftung die in der Schublade aufbewahrten Gegenstände während des Garvorgangs aufwärmen.

AUFLIEGENDE MONTAGE

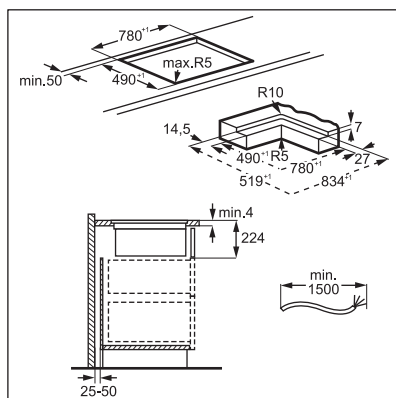
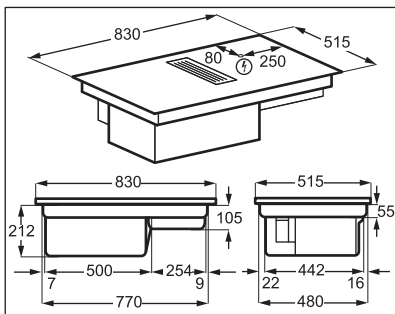

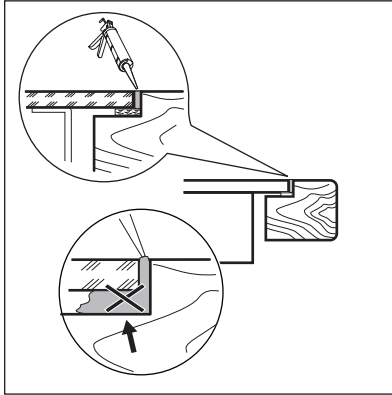

Sie finden das Video-Tutorial „So installieren Sie Ihr AEG-Dunstabzugskochfeld“, indem Sie den vollständigen Namen eingeben, der in der folgenden Grafik angegeben ist.



YouTube

www.youtube.com/electrolux
www.youtube.com/aeg

How to install your AEG
Extractor Hob



Filtergehäuse-Montage

Stellen Sie vor dem ersten Gebrauch sicher, dass der Filter in das Gehäuse eingesetzt wird. Siehe „Reinigung des Haubenfilters“. Setzen Sie das Filtergehäuse nach der Montage in den Hohlraum der Haube ein und platzieren Sie das Gitter auf der Haube.

3.5 Anschlusskabel

- Das Kochfeld wird mit einem Anschlusskabel.
- Ersetzen Sie ein defektes Netzkabel durch den Kabeltyp: H05V2V2-F die einer Temperatur von 90 °C oder mehr standhält. Wenden Sie sich an einen autorisierten Kundendienst. Das Anschlusskabel darf nur von einem qualifizierten Elektriker ersetzt werden.

4. GERÄTEBESCHREIBUNG

4.1 Produktübersicht

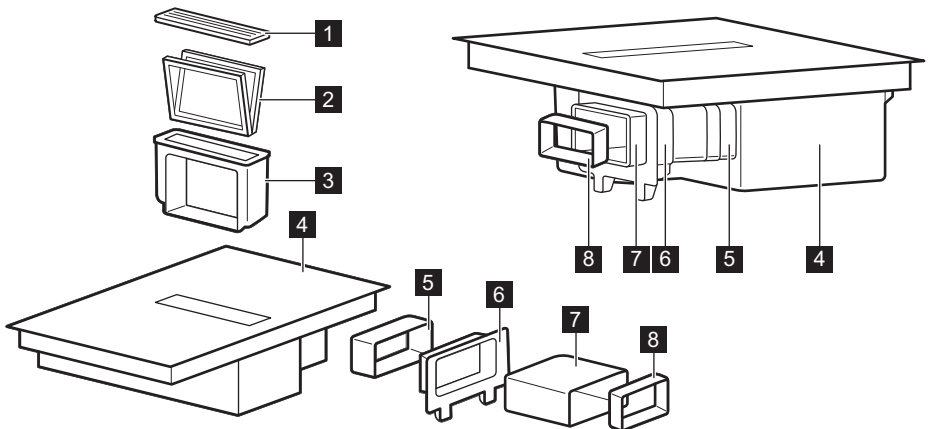

1 Gitter

2 Filter

- 3** Filtergehäuse
- 4** Kochfeld
- 5** Steckverbinder
- 6** Schrankrückwandbefestigung
- 7** Rohr
- 8** Adapter

4.2 Anordnung der Kochflächen

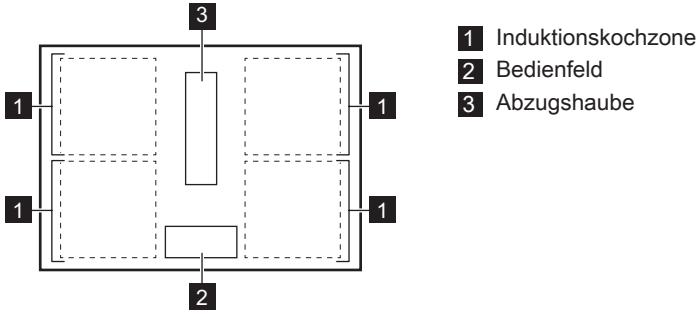



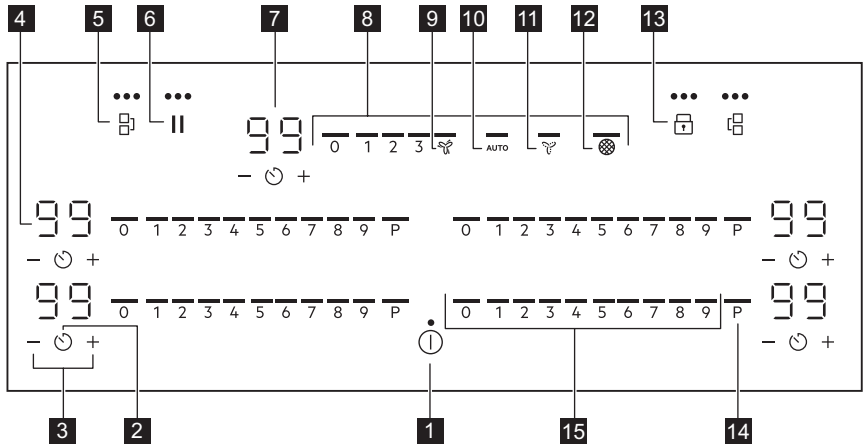

4.3 Bedienfeldlayout





Bedienen Sie das Gerät über die Sensorfelder. Die Anzeigen, Kontrolllampen und akustischen Signale informieren Sie über die aktiven Funktionen.

Sensorfeld	Funktion	Beschreibung
1 ①	Ein / Aus	Ein- und Ausschalten des Geräts.
2 ⌚	Timer	Einstellen der Funktion.

Sensorfeld	Funktion	Beschreibung
3 	-	Erhöhen oder Verringern der Zeit.
4 -	Timer-Anzeige	Zeigt die Zeit in Minuten an.
5 	Bridge	Ein- und Ausschalten der Funktion.
6 	Pause	Ein- und Ausschalten der Funktion.
7 -	Anzeige des Hauben-Timers	Zeigt die Zeit in Minuten an.
8 -	Haubensteuerleiste	Einstellen einer Lüftergeschwindigkeit.
9 	Boost	Ein- und Ausschalten der Funktion.
10 AUTO	Automatikbetrieb der Haube	Ein- und Ausschalten der Funktion.
11 	Breeze	Ein- und Ausschalten der Funktion.
12 	Haubenfilter-Anzeige	Um anzuzeigen und daran zu erinnern, dass der Haubenfilter gereinigt werden muss.
13 	Verriegelung / Kindersicherung	Verriegeln / Entriegeln des Bedienfelds.
14 P	PowerBoost	Einschalten der Funktion.
15 -	Kochfeld-Steuerungsleiste	Einstellen der Kochstufe.

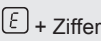
4.4 Display-Anzeigen

Anzeige	Beschreibung
	Es ist eine Störung aufgetreten.
	OptiHeat Control (Restwärmeanzeige, 3-stufig): Weitergaren / Warmhalten / Restwärme.

5. TÄGLICHER GEBRAUCH



WARNUNG!
Siehe Kapitel
Sicherheitshinweise.

5.1 Ein- und Ausschalten

Halten Sie  gedrückt, um das Kochfeld ein- oder auszuschalten.

5.2 Topferkennung

Diese Funktion zeigt das Vorhandensein von Kochgeschirr auf dem Kochfeld an und deaktiviert die Kochzonen, wenn während eines Kochvorgangs kein Kochgeschirr erkannt wird.

Wenn Sie Kochgeschirr auf eine Kochzone stellen, bevor Sie eine Heizstufe gewählt haben, erscheint die Anzeige über 0 auf der Bedienleiste.

Wenn Sie Kochgeschirr von einer aktivierten Kochzone entfernen und vorübergehend beiseite stellen, beginnen die Anzeigen über der entsprechenden Bedienleiste zu blinken. Wenn Sie das Kochgeschirr nicht innerhalb von 120 Sekunden wieder auf die aktivierte Kochzone stellen, wird die Kochzone automatisch deaktiviert.

Um den Kochvorgang fortzusetzen, stellen Sie sicher, dass Sie das Kochgeschirr innerhalb der angegebenen Zeitspanne wieder auf die Kochzonen stellen.

5.3 Verwenden der Kochzonen

Stellen Sie das Kochgeschirr mittig auf die ausgewählte Kochzone. Induktionskochzonen passen sich automatisch an die Größe des Kochgeschirrbodens an.

Mit einem großen Kochgeschirr können Sie auf zwei Kochzonen gleichzeitig kochen. Das Kochgeschirr muss die Mitten beider Zonen bedecken darf aber nicht über den markierten Bereich hinausragen. Befindet sich das Kochgeschirr zwischen den beiden Mitten, wird die Funktion Bridge nicht eingeschaltet.

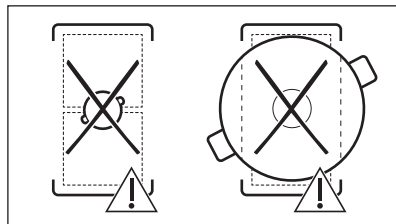
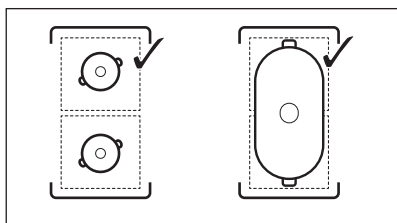

5.4 Kochstufe

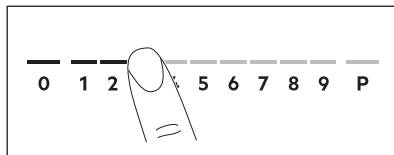

1. Drücken Sie die gewünschte Kochstufe auf der Einstellskala. Die Anzeigen oberhalb der Bedienleiste erscheinen bis zur gewählten Heizstufe.
2. Um eine Kochzone auszuschalten, drücken Sie 0.

5.5 PowerBoost

Diese Funktion stellt den Induktionskochzonen zusätzliche Leistung zur Verfügung. Für die Induktionskochzone kann diese Funktion nur für einen begrenzten Zeitraum eingeschaltet werden. Danach schaltet die Induktionskochzone automatisch wieder auf die höchste Kochstufe um.



Siehe Kapitel „Technische Daten“.

Einschalten der Funktion für eine Kochzone: Berühren Sie P.

Ausschalten der Funktion: Ändern Sie die Kochstufe.

5.6 OptiHeat Control (3-stufige Restwärmeanzeige)



WARNUNG!

☐ / ☐ / ☐ Solange die Anzeige leuchtet, besteht Verbrennungsgefahr durch Restwärme.

Die Induktionskochzonen erzeugen die erforderliche Hitze zum Kochen direkt im Boden des Kochgeschirrs. Die Glaskeramik wird durch die Hitze des Kochgeschirrs erhitzt.

Die Anzeigen erscheinen, wenn eine Kochzone heiß ist. Sie zeigen den Restwärmegrad der Kochzonen an, die Sie gerade verwenden:

 – Kochen fortsetzen,

 – Warmhalten,

 – Restwärme.

Die Anzeige kann ebenso erscheinen:

- für die benachbarten Kochzonen, auch wenn Sie sie nicht benutzen,
- wenn heißes Kochgeschirr auf die kalte Kochzone gestellt wird,
- wenn das Kochfeld ausgeschaltet ist, aber die Kochzone noch heiß ist.





Die Anzeige erlischt, wenn die Kochzone abgekühlt ist.



5.7 Timer

Countdown-Kurzzeitwecker

Mit dieser Funktion kann festgelegt werden, wie lange eine Kochzone für einen einzelnen Kochvorgang in Betrieb sein soll. Sie können die Funktion für die Abzugshaube separat einstellen. Siehe „Funktionen der Abzugshaube“.

Stellen Sie die Heizstufe für die ausgewählte Kochzone und danach die Funktion ein.

1. Drücken Sie . 00 erscheint auf dem Timer-Display.
2. Drücken Sie  oder , um die Zeit (00 - 99 Minuten) einzustellen.
3. Drücken Sie , um den Timer zu starten oder warten Sie 3 Sekunden. Der Timer beginnt herunterzuzählen.

Zum Ändern der Zeit: Wählen Sie die Kochzone mit  und drücken Sie  oder .

Zum Ausschalten der Funktion:



Wählen Sie die Kochzone mit  und

drücken Sie . Die verbleibende Zeit zählt rückwärts auf 00.

Der Timer beendet das Herunterzählen, ein Signal ertönt und 00 blinkt. Die Kochzone wird ausgeschaltet. Drücken Sie ein beliebiges Symbol, um das Signal und das Blinken zu beenden.



Kurzzeitwecker

Sie können diese Funktion verwenden, wenn das Kochfeld eingeschaltet, die Kochzonen aber nicht in Betrieb sind. Die Heizstufeneinstellung zeigt 00.

1. Drücken Sie .
2. Die Zeit wird mit  oder  eingestellt.

Der Timer beendet das Herunterzählen, ein Signal ertönt und 00 blinkt. Drücken Sie ein beliebiges Symbol, um das Signal und das Blinken zu beenden.

Zum Ausschalten der Funktion:

Drücken Sie  und . Die verbleibende Zeit zählt zurück auf 00.

5.8 Leistungsbegrenzung

Sind mehrere Zonen eingeschaltet und die verbrauchte Leistung überschreitet die Begrenzung der Stromversorgung, teilt diese Funktion die verfügbare Leistung zwischen allen Kochzonen auf (die mit derselben Phase verbunden sind). Das Kochfeld steuert die Kochstufen, um die Sicherungen der Hausinstallation zu schützen.

- Die Kochzonen werden nach Position und Anzahl der Phasen im Kochfeld gruppiert. Jede Phase besitzt eine maximale elektrische Last. Erreicht das Kochfeld die maximale verfügbare Leistung innerhalb einer Phase, wird die Leistung der Kochzonen automatisch reduziert.
- Es wird immer die Heizstufe der zuerst gewählten Kochzone priorisiert. Die verbleibende Leistung wird auf die zuvor aktivierten Kochzonen in der ausgewählten Reihenfolge aufgeteilt.
- Bei Kochzonen, deren Leistung reduziert ist, blinkt die Bedienleiste und zeigt die maximal möglichen Heizstufen an.

- Warten Sie, bis das Display aufhört zu blinken oder reduzieren Sie die Kochstufe der zuletzt ausgewählten Kochzone. Die Kochzonen arbeiten mit der reduzierten Kochstufe weiter. Ändern Sie bei Bedarf die Kochstufen der Kochzonen manuell.
- Die Dunstabzugshaube ist immer als elektrische Last verfügbar.

Siehe Abbildung für mögliche Kombinationen, wie die Leistung unter den Kochzonen verteilt werden kann.

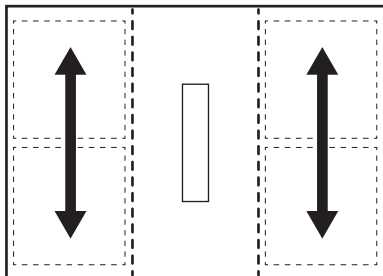

5.9 Funktionen der Abzugshaube



WARNUNG!
Siehe Kapitel
Sicherheitshinweise.

Ein- und Ausschalten der Abzugshaube

Die Abzugshaube kann sowohl während des Kochvorgangs als auch bei ausgeschaltetem Kochfeld neben dem Kochfeld arbeiten.

1. Drücken Sie eine der Gebläsestufen (1-3) auf der Bedienleiste der Abzugshaube, um die Haube zu aktivieren.

Ein Signal ertönt und Anzeigen über der Bedienleiste der Abzugshaube erscheinen.

2. Stellen Sie die Lüftergeschwindigkeit je nach Bedarf ein, indem Sie eine der verfügbaren Stufen auf der Bedienleiste der Abzugshaube drücken.
3. Um die Abzugshaube zu deaktivieren, drücken Sie 0 auf der Bedienleiste der Abzugshaube.

Die Anzeigen oberhalb der Bedienleiste der Abzugshaube werden ausgeblendet.

AUTO

Die Funktion passt die Lüftergeschwindigkeit automatisch an die gewählte Heizstufe des Kochfelds an.

Wenn Sie das Kochfeld zum ersten Mal verwenden, ist die Funktion in der Regel standardmäßig aktiviert.

Sie können die Funktion aktivieren, während das Kochfeld eingeschaltet ist und keine der Kochzonen aktiv ist, oder zu einem beliebigen Zeitpunkt während des Kochvorgangs.



Wenn Sie die Funktion aktivieren, während das Kochfeld ausgeschaltet ist, keine der Kochzonen in Betrieb ist und keine Restwärme auf dem Bedienfeld sichtbar ist, schaltet sich die Funktion nach einigen Sekunden von selbst aus.

1. Drücken und halten Sie **1** um das Kochfeld zu aktivieren.
2. Drücken Sie **AUTO** um die Funktion zu aktivieren.

Ein Signal ertönt und eine Anzeige über dem Symbol erscheint.

3. Stellen Sie das Kochgeschirr auf das Kochfeld und wählen Sie eine Heizstufe. Erhöhen oder verringern Sie die Heizstufe nach Bedarf.

Die Abzugshaube reagiert auf die eingestellte Heizstufe und erhöht oder verringert die Lüftergeschwindigkeit entsprechend. Die Anzeigen über der Steuerleiste der Haube werden angezeigt.

4. Drücken Sie **0** auf der Bedienleiste des Kochfelds, um eine Kochzone zu deaktivieren oder **1** um das Kochfeld auszuschalten.

Wenn die Restwärmeanzeige erscheint, passt **AUTO** weiterhin die Lüftergeschwindigkeit an. Wenn die Restwärme niedrig ist, könnte Breeze ebenfalls den Betrieb aufnehmen.

5. Um die Funktion während des Kochens zu deaktivieren und in den

manuellen Modus der Abzugshaube zu wechseln, drücken Sie AUTO oder eine andere Einstellung an der Bedienleiste der Abzugshaube.

Ein Signal ertönt und die Anzeige über dem Symbol erlischt.

Automatikbetrieb – Lüftergeschwindigkeitsstufen

Abzugshaubenmodus	Restwärmepegel (Kochfeld ist ausgeschaltet)			Restwärmepegel (Kochfeld ist eingeschaltet)			Kochen	Braten
0								
H1	-	-	-	-	-	-	-	1
H2	-	-		-	-	1	1	1
H3	-			-	1	1	1	2
H4	-			1	1	1	2	3



Wenn Sie das Kochfeld ausschalten, während AUTO läuft, wird die Funktion für den nächsten Kochvorgang gespeichert.

- Wenn der Timer die Abzugshaube vor AUTO deaktiviert, wird die Funktion ausgeschaltet. Die Anzeigen über 0 und AUTO werden ausgeblendet.
- In beiden Fällen wird AUTO beim nächsten Einschalten des Kochfelds aktiviert.

Timer der Abzugshaube

Verwenden Sie die Funktion, um die Betriebsdauer der Abzugshaube festzulegen.

Es ist nicht möglich, den Timer der Abzugshaube einzustellen, während die Abzugshaube deaktiviert ist.

1. Drücken Sie neben der Bedienleiste der Abzugshaube.
2. Drücken Sie oder , um die Zeit (00 - 99 Minuten) einzustellen.
3. Drücken Sie , um den Timer zu starten.

Der Timer beginnt herunterzuzählen.

- Sobald der Timer heruntergezählt hat, stoppt der Betrieb der Abzugshaube.
- Es ist möglich, den Abzugshauben-Timer einzustellen, während AUTO eingeschaltet ist. Wenn AUTO die Abzugshaube vor Ablauf der eingestellten Zeit deaktiviert, wird der Timer zurückgesetzt.

Boost

Die Funktion aktiviert den Lüfter der Abzugshaube in seiner maximalen Geschwindigkeitsstufe.

1. Drücken Sie um die Funktion zu aktivieren.

Ein Signal ertönt und eine Anzeige über dem Symbol erscheint.

2. Drücken Sie bei Bedarf erneut , um die Funktion deaktivieren.

Die Funktion kann maximal 10 Minuten lang ununterbrochen arbeiten. Nach dieser Zeit wechselt die Einstellung der Lüftergeschwindigkeit automatisch auf 3. Sie können die Funktion bei Bedarf wieder aktivieren.

Breeze

Die Funktion stellt den Abzugshaubenlüfter auf eine besonders

niedrige Geschwindigkeit ein. Der Lüfter beginnt sofort nach Aktivierung der Funktion mit einem minimalen Geräuschpegel zu laufen. Verwenden Sie die Funktion nach dem Kochen, um eventuelle Gerüche zu entfernen.

Zum Aktivieren der Funktion bei ausgeschaltetem Kochfeld:

1. Drücken Sie .
Ein Signal ertönt und eine Anzeige über dem Symbol erscheint. Ein auf 60 Minuten eingestellter Timer erscheint im Display neben der Bedienleiste der Abzugshaube.
2. Passen Sie den Timer bei Bedarf mit $+$ oder $-$ an.

Nach Ablauf des Timers schaltet sich die Abzugshaube automatisch aus.

Auto Breeze

Die Funktion stellt den Abzugshaubenlüfter automatisch so ein, dass er nach dem Garen und Ausschalten des Kochfelds weiterläuft. Das Gebläse läuft maximal 20 Minuten lang mit der niedrigsten Drehzahl. Die Funktion beseitigt nach dem Kochen anhaltende Gerüche.



Wenn Sie das Kochfeld zum ersten Mal verwenden, ist die Funktion standardmäßig aktiviert.



Wenn die Funktion aktiviert ist, erscheint die obige AUTO Anzeige. Die verbleibende Laufzeit ist auf dem Display des Hauben-Timers sichtbar. Es ist nicht möglich, die eingestellte Zeit zu verändern. Sobald der Zyklus beendet ist, schaltet sich der Lüfter automatisch aus.

So deaktivieren Sie die Funktion während des Betriebs:

Drücken Sie AUTO oder 0 auf der Steuerleiste der Abzugshaube. Der Haubenlüfter schaltet sich aus.

So deaktivieren Sie die Funktion vollständig:

1. Öffnen Sie das Menü: Halten Sie die Taste  3 Sekunden lang gedrückt. Halten Sie dann Taste  gedrückt.

2. Drücken Sie  auf dem vorderen Timer, bis **dF** auf dem Display erscheint.
3. Drücken Sie $+$ oder $-$ auf dem vorderen Timer, bis **Aus** (--) erscheint.
4. Zum Beenden drücken Sie .



Es wird empfohlen, die Funktion nicht zu deaktivieren und sie für die gesamte Dauer des Zyklus ununterbrochen laufen zu lassen.

5.10 Menüstruktur

Die Tabelle zeigt die Basismenüstruktur.

Benutzereinstellungen

Sym- bol	Einstellung	Mögliche Opti- onen
b	Ton	Ein / Aus (--)
H	Abzugshau- benmodus	1 - 4
dF	Auto Breeze	Ein / Aus (--)
E	Alarm / Fehler- historie	Die Liste der letzten Alarme / Fehler.

Zur Eingabe der

Benutzereinstellungen: Halten Sie die Taste  3 Sekunden lang gedrückt.

Halten Sie dann  gedrückt. Die Einstellungen erscheinen auf dem Timer der linken Kochzonen.

Navigieren im Menü: Das Menü besteht aus dem Einstellungssymbol und einem Wert. Das Symbol erscheint auf dem hinteren Timer und der Wert erscheint auf dem vorderen Timer. Um zwischen den Einstellungen zu navigieren, drücken Sie  auf dem vorderen Timer. Um den Einstellungswert zu ändern, drücken Sie $+$ oder $-$ auf dem vorderen Timer.

Um das Menü zu verlassen: Drücken Sie .

OffSound Control

Sie können die Töne im Menü > Benutzereinstellungen aktivieren / deaktivieren.



Siehe „Menü-Struktur“.

Wenn die Töne ausgeschaltet sind, können Sie den Ton immer noch hören, wenn:

- Sie berühren,
- der Timer heruntergezählt wird,
- Sie ein inaktives Symbol drücken.

6. ZUSATZFUNKTIONEN

6.1 Automatische Abschaltung

Die Funktion schaltet das Kochfeld automatisch aus:

- alle Kochzonen, sowie die Haube sind ausgeschaltet,
- stellen Sie nach dem Einschalten des Kochfelds keine Heizstufe oder Lüfterdrehzahl ein,
- wenn das Bedienfeld mehr als 10 Sekunden mit verschütteten Lebensmitteln oder einem Gegenstand (Topf, Tuch usw.) bedeckt ist. Ein Signal ertönt und das Kochfeld wird ausgeschaltet. Entfernen Sie den Gegenstand oder reinigen Sie das Bedienfeld.
- Wenn das Gerät zu heiß wird (wenn beispielsweise ein Topf leerkocht). Lassen Sie die Kochzone abkühlen, bevor Sie das Kochfeld wieder benutzen.
- wenn Sie eine Kochzone nicht ausschalten oder die Kochstufe ändern. Nach einiger Zeit schaltet sich das Kochfeld aus.

Das Verhältnis zwischen der Heizeinstellung / Lüftergeschwindigkeitseinstellung und der Zeit, nach der das Gerät ausgeschaltet wird:

Kochstufe	Das Kochfeld schaltet sich ab nach
1 - 2	6 Stunden
3 - 4	5 Stunden
5	4 Stunden
6 - 9	1,5 Stunden

Lüftergeschwindigkeitseinstellung	Die Haube schaltet sich ab nach
	10 Stunden
1 - 3	10 Stunden

6.2 Pause

Mit dieser Funktion werden alle eingeschalteten Kochzonen auf die niedrigste Kochstufe geschaltet. Die Geschwindigkeit des Abzugshaubenlüfters verringert sich auf 1. Wenn Sie die Funktion aktivieren, während die Haube im automatischen Modus betrieben wird, reduziert sich die Geschwindigkeit des Abzugshaubenlüfters nicht.

Wenn die Funktion in Betrieb ist, kann und verwendet werden. Alle anderen Symbole des Bedienfelds sind verriegelt.

Die Funktion unterbricht nicht die Timer-Funktionen.

1. Zum Aktivieren der Funktion :

Drücken Sie .

Die Kochstufe wird auf 1 reduziert. Die Geschwindigkeit des Abzugshaubenlüfters verringert sich auf 1.

2. Drücken Sie zum Ausschalten der Funktion .

Die vorherige Heizstufe / Lüftergeschwindigkeitseinstellung wird aktiviert.

6.3 Verriegelung

Sie können das Bedienfeld sperren, während das Kochfeld eingeschaltet ist. Dadurch wird verhindert, dass die Heizstufe / Abzugshaubengeschwindigkeit versehentlich geändert wird.

Stellen Sie zuerst die Heizstufe / Abzugshaubengeschwindigkeit ein..

Zum Aktivieren der Funktion: Drücken Sie .



Zum Ausschalten der Funktion:



Drücken Sie  erneut.

 Die Funktion wird deaktiviert, wenn Sie das Kochfeld ausschalten.

6.4 Kindersicherung



Diese Funktion verhindert eine versehentliche Bedienung des Kochfelds und der Dunstabzugshaube.

Zum Aktivieren der Funktion: Drücken Sie . Nehmen Sie keine Wärmeeinstellung / Haubeneinstellung vor. Drücken und halten Sie  3 Sekunden lang gedrückt, bis die Anzeige über dem Symbol erscheint. Schalten Sie das Kochfeld mit  aus.



 Wenn Sie das Kochfeld ausschalten, bleibt die Funktion weiterhin aktiv. Die Anzeige über  ist eingeschaltet.

Zum Deaktivieren der Funktion:

Drücken Sie . Nehmen Sie keine Wärmeeinstellung / Haubeneinstellung

vor. Drücken und halten Sie  3 Sekunden lang gedrückt, bis die Anzeige über dem Symbol erlischt. Schalten Sie das Kochfeld mit  aus.

Kochen mit aktivierter Funktion:



Drücken Sie , dann  für 3 Sekunden, bis die Anzeige über dem Symbol erlischt. Sie können das Kochfeld in Betrieb nehmen. Diese Funktion wird erneut eingeschaltet, sobald das Kochfeld mit  ausgeschaltet wird.

6.5 Bridge

 Die Funktion wird eingeschaltet, wenn der Topf die Mitten beider Kochzonen bedeckt. Weitere Informationen zur korrekten Platzierung des Kochgeschirrs finden Sie unter „Verwendung der Kochzonen“.

Diese Funktion verbindet zwei Kochzonen und sie funktionieren als eine.

Stellen Sie zuerst die Kochstufe für eine der Kochzonen ein.

Zum Aktivieren der Funktion für linke / rechte Kochzonen: Berühren Sie  / . Zum Einstellen oder Ändern der Wärmeeinstellung berühren Sie einen der links / rechts gelegenen Steuersensoren.

Zum Ausschalten der Funktion:

Berühren Sie  / . Die Kochzonen arbeiten unabhängig voneinander.

7. TIPPS UND HINWEISE



WARNUNG!
Siehe Kapitel Sicherheitshinweise.

7.1 Kochgeschirr

 Bei Induktionskochzonen erzeugt ein starkes Elektromagnetfeld die Hitze im Kochgeschirr sehr schnell.

Benutzen Sie für die Induktionskochzonen geeignetes Kochgeschirr.

- Der Boden des Kochgeschirrs muss so dick und flach wie möglich sein.
- Stellen Sie sicher, dass die Topfböden sauber sind, bevor Sie sie auf das Kochfeld stellen.
- Um Kratzer zu vermeiden, darf der Topf nicht auf dem Keramikglas verschoben werden.

Kochgeschirrmaterial

- **geeignet:** Gusseisen, Stahl, Stahlemail, Edelstahl, Boden aus mehreren Schichten verschiedener Materialien (vom Hersteller als geeignet gekennzeichnet).
- **nicht geeignet:** Aluminium, Kupfer, Messing, Glas, Keramik, Porzellan.

Kochgeschirr eignet sich für Induktionskochfelder, wenn:

- Wasser sehr schnell auf einer Kochzone kocht, die auf die höchste Erhitzungsstufe geschaltet ist.
- Ein Magnet auf den Boden des Kochgeschirrs zieht.

Abmessungen des Kochgeschirrs

- Induktionskochzonen passen sich automatisch an die Größe des Kochgeschirrbodens an.
- Die Kochzoneneffizienz hängt vom Durchmesser des Kochgeschirrs ab. Kochgeschirr mit einem Durchmesser kleiner als das Minimum erhält nur einen Teil der von der Kochzone erzeugten Leistung.
- Verwenden Sie aus Sicherheitsgründen und für optimale Kochergebnisse nicht mehr Kochgeschirr als in der „Spezifikation der Kochzonen“ angegeben. Vermeiden Sie es, Kochgeschirr während des Kochvorgangs in die Nähe des Bedienfelds zu stellen. Dies könnte sich auf die Funktionsweise des Bedienfelds auswirken oder die Kochfeldfunktionen versehentlich aktivieren.



Siehe hierzu „Technische Daten“.

Dampfentlüftungsdeckel

Um die Kochvorgänge neben der Abzugshaube weiter zu optimieren, können Sie die speziellen Dampfentlüftungsdeckel mit Ihrem Kochgeschirr verwenden. Die Deckel sind so konstruiert, dass sie den im Inneren des Topfes entstehenden Dampf zur Abzugshaube leiten und so unerwünschte Kochgerüche und übermäßige Feuchtigkeit in der Küche minimieren. Die Deckel sind separat in verschiedenen Größen erhältlich und passen auf die meisten gängigen Kochgeschirr-Typen. Für weitere Informationen besuchen Sie unsere Website.

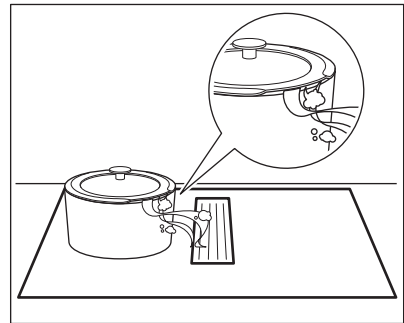

7.2 Betriebsgeräusche

Es gibt verschiedene Betriebsgeräusche:

- Knacken: Das Kochgeschirr besteht aus unterschiedlichen Materialien (Sandwichkonstruktion).
- Pfeifen: Sie haben die Kochzone auf eine hohe Stufe geschaltet und das Kochgeschirr besteht aus unterschiedlichen Materialien (Sandwichkonstruktion).
- Summen: Sie haben die Kochzone auf eine hohe Stufe geschaltet.
- Klicken: Elektrisches Umschalten.
- Zischen, Surren: Der Ventilator läuft.

Die Geräusche sind normal und weisen nicht auf eine Störung hin.

7.3 Öko Timer (Öko-Kurzzeitwecker)

Um Energie zu sparen, schaltet sich die Kochzonenheizung vor dem Signal des Kurzzeitmessers ab. Die Abschaltzeit

hängt von der eingestellten Kochstufe und der Gardauer ab.

7.4 Beispiele für Kochanwendungen

Das Verhältnis zwischen der Kochstufe und dem Energieverbrauch der Kochzone ist nicht linear. Bei einer

höheren Kochstufe steigt der Energieverbrauch nicht proportional an. Das bedeutet, dass eine Kochzone, die auf eine mittlere Kochstufe eingestellt ist, weniger als die Hälfte ihrer maximalen Leistung verbraucht.



Die Angaben in der Tabelle sind Richtwerte.

Kochstufe	Verwendung für:	Dauer (Min.)	Tipps
1	Warmhalten von gekochten Speisen.	nach Bedarf	Legen Sie einen Deckel auf das Kochgeschirr.
1 - 2	Sauce Hollandaise, schmelzen: Butter, Schokolade, Gelatine.	5 - 25	Von Zeit zu Zeit rühren.
2	Stocken: Lockere Omeletts, gebackene Eier.	10 - 40	Mit einem Deckel garen.
2 - 3	Köcheln von Reis und Milchgerichten, Erhitzen von Fertiggerichten.	25 - 50	Mindestens doppelte Menge Flüssigkeit zum Reis geben, Milchgerichte nach der Hälfte der Zeit umrühren.
3 - 4	Dünsten von Gemüse, Fisch, Fleisch.	20 - 45	Geben Sie ein paar Esslöffel Wasser hinzu. Überprüfen Sie die Wassermenge während des Prozesses.
4 - 5	Kartoffeln und anderes Gemüse dämpfen.	20 - 60	Den Boden des Topfes mit 1-2 cm Wasser bedecken. Überprüfen Sie während des Prozesses den Wasserstand. Lassen Sie den Deckel auf dem Topf.
4 - 5	Kochen Sie größere Mengen an Lebensmitteln, Eintopfgerichten und Suppen.	60 - 150	Bis zu 3 l Flüssigkeit plus Zutaten.
6 - 7	Sanftes Braten: Schnitzel, Cordon bleu vom Kalb, Kotelett, Frikadellen, Bratwürste, Leber, Mehlschwitze, Eier, Pfannkuchen, Krapfen.	nach Bedarf	Bei Bedarf umdrehen.
7 - 8	Scharfes Braten, Rösti, Lendenstücke, Steaks.	5 - 15	Bei Bedarf umdrehen.
9	Wasser kochen, Nudeln kochen, Fleisch anbraten (Gulasch, Schmorbraten), Frittieren von Pommes frites.		

Kochstufe	Verwendung für:	Dauer (Min.)	Tipps
P	Kochen Sie große Mengen Wasser. PowerBoost ist eingeschaltet.		

7.5 Tipps und Hinweise für die Abzugshaube

- Das Gitter, das die Abzugshaube abdeckt, besteht aus Aluminium und rostfreiem . Wenn die Abzugshaube nicht in Betrieb ist, können Sie Töpfe darauf abstellen. Sie wird nicht beschädigt.
- Beim Betrieb von AUTO startet die Lüftung zu Beginn eines jeden Kochvorgangs mit einer niedrigen Geschwindigkeit. Die Geschwindigkeit erhöht sich allmählich. Sie können die Geschwindigkeit des Lüfters auch manuell einstellen.

8. REINIGUNG UND PFLEGE



WARNUNG!

Siehe Kapitel Sicherheitshinweise.

8.1 Allgemeine Informationen

- Reinigen Sie das Kochfeld nach jedem Gebrauch.
- Verwenden Sie stets Kochgeschirr mit sauberen Böden.
- Kratzer oder dunkle Flecken auf der Oberfläche beeinträchtigen die Funktionsfähigkeit des Kochfelds nicht.
- Verwenden Sie einen Spezialreiniger zur Reinigung der Kochfeldoberfläche.
- Verwenden Sie einen speziellen Reinigungsschaber für das Glas.

8.2 Reinigen des Kochfelds

- **Sofort entfernen:** Geschmolzener Kunststoff, Plastikfolie, Salz, Zucker und Lebensmittel mit Zucker, sonst kann der Schmutz das Kochfeld beschädigen. Achten Sie darauf, dass sich niemand Verbrennungen zuzieht. Den speziellen Reinigungsschaber schräg zur Glasfläche ansetzen und über die Oberfläche bewegen.
- **Entfernen, wenn das Kochfeld ausreichend kühl ist:** Kalksteinringe, Wasserringe, Fettflecken, glänzende metallische Verfärbung. Reinigen Sie das Kochfeld mit einem feuchten Tuch und nicht scheuernden

Reinigungsmittel. Wischen Sie das Kochfeld nach der Reinigung mit einem weichen Tuch trocken.

- **Entfernen Sie glänzende metallische Verfärbung:** Benutzen Sie für die Reinigung der Glasoberfläche ein mit einer Lösung aus Essig und Wasser angefeuchtetes Tuch.

8.3 Reinigung der Haube

Gitter

Das Gitter leitet die Luft in die Haube. Zusätzlich schützt es das Haubensystem und verhindert, dass versehentlich Fremdkörper hineinfallen. Sie können das Gitter von Hand oder in der Spülmaschine waschen. Wischen Sie das Gitter mit einem weichen Tuch ab.

Wassertank

Unter der Haube befindet sich ein Wassertank. Er fängt das bei jedem Kochvorgang entstehende Kondenswasser auf. Denken Sie daran, den Wassertank regelmäßig zu leeren.

Stellen Sie vor dem Öffnen des Wassertanks einen Behälter oder ein Tablett darunter, um Wasser aufzufangen. Um den Wassertank zu öffnen, schieben Sie die Riegel nach

außen und öffnen Sie sie nacheinander.

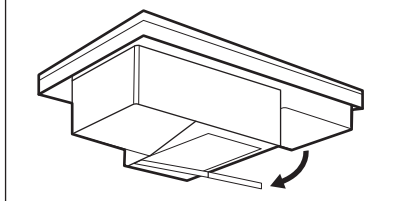

WARNUNG!

Achten Sie darauf, dass kein Wasser in das Innere der Haube gelangt.

Wenn Wasser oder andere Flüssigkeiten in das Innere des Haubensystems verschüttet werden:

- Schalten Sie die Haube zuerst aus,
- heben Sie das Gitter an und reinigen Sie den Haubenbereich vorsichtig mit einem feuchten Tuch oder Schwamm und einem milden Reinigungsmittel,
- wischen Sie die überschüssige Flüssigkeit, die sich am Boden des Haubenhohlraums angesammelt hat, mit einem Schwamm oder einem trockenen Tuch weg,
- reinigen Sie den Filter, falls erforderlich (siehe „Reinigung des Haubenfilters“),
- schalten Sie die Haube ein, stellen Sie die Lüfterdrehzahl auf Stufe 2 oder höher und lassen Sie sie einige Zeit laufen, um die Restfeuchtigkeit zu entfernen.

8.4 Filter der Haube reinigen

Der Filter verhindert, dass Fettpartikel in das Haubensystem gelangen. Der Filter besteht aus zwei Elementen, die sich auf der linken und rechten Seite des Filtergehäuses befinden.

- Reinigen Sie den Filter, sobald das angesammelte Fett sichtbar ist. Die Reinigungshäufigkeit hängt von der Menge an Fett und Öl ab, die beim Kochen verwendet wird. Es wird empfohlen, den Filter alle 10–20 Stunden oder bei Bedarf häufiger zu reinigen.
- Das Kochfeld verfügt über einen eingebauten Zähler mit einer Anzeige, die Sie an das Reinigen des Filters

erinnert. Der Zähler für die Benachrichtigung startet automatisch, wenn Sie die Haube zum ersten Mal einschalten. Nach 100 Stunden Gebrauch beginnt die Filteranzeige  zu blinken, um zu signalisieren, dass es Zeit ist, den Filter zu reinigen. Die Benachrichtigung bleibt 30 Sekunden lang eingeschaltet, nachdem Sie die Haube und das Kochfeld deaktiviert haben. Die Benachrichtigung verhindert nicht die Nutzung des Kochfelds.



WARNUNG!

Ein übersättigter Filter kann eine Brandgefahr darstellen.

Demontage / Wiedermontage des Filters

Filter und Filtergehäuse befinden sich direkt unter dem Gitter in der Mitte des Kochfelds. Entfernen Sie sie vorsichtig, da sie aufgrund von angesammeltem Fett rutschig sein könnten.

1. Entfernen Sie das Gitter.

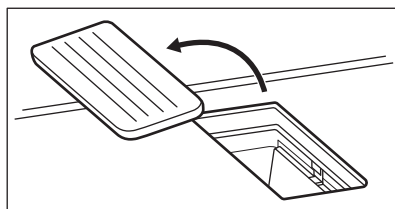

2. Nehmen Sie das Filtergehäuse heraus.

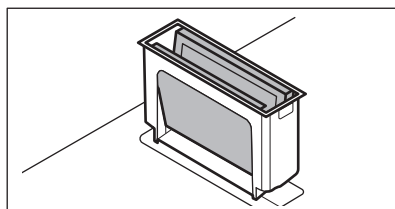

3. Drücken Sie die beiden Elemente vorsichtig von außen nach innen und falten Sie sie zusammen. Nehmen Sie dann den Filter aus dem Filtergehäuse heraus.

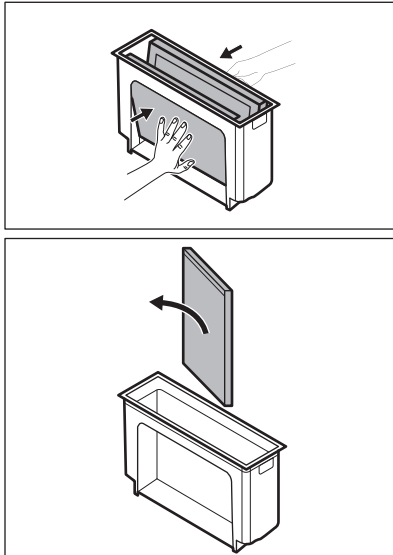



4. Nach der Reinigung die Filtereinheit wieder zusammenbauen:
 - a. Schieben Sie die Filterelemente in das Filtergehäuse entlang der eingebauten Schienen.
 - b. Setzen Sie das Filtergehäuse wieder in den Haubenhohlraum ein.

Reinigung des Filtergehäuses

Reinigen Sie das Filtergehäuse manuell mit einem milden Reinigungsmittel und

einem weichen Tuch. Sie können es auch im Geschirrspüler reinigen.

Reinigung des Filters

1. Waschen Sie den Filter mit einem milden Reinigungsmittel in warmem Wasser. Sie können bei Bedarf einen weichen Schwamm, ein weiches Reinigungsbürste verwenden, um Speisereste zu entfernen. Sie können den Filter auch im Geschirrspüler bei 65 – 70 °C (mit einem Programm länger als 90 Min), ohne Geschirr reinigen.
2. Trocknen Sie den Filter im Backofen für 20 - 30 Min bei 70 °C. Legen Sie den Filter auf den mittleren Gitterrost. Stellen Sie sicher, dass Sie eine Backofenfunktion ohne Gebläse verwenden. Alternativ können Sie den Filter über Nacht bei Raumtemperatur trocknen lassen. Der Filter muss vor dem Zusammenbau vollständig getrocknet werden.
3. Bauen Sie die Filtereinheit wieder zusammen und setzen Sie sie wieder in den Haubenhohlraum ein.
4. Wenn die Benachrichtigung  blinkt, drücken Sie  kurz, um den Zähler zurückzusetzen. Der Zähler wird neu gestartet.

9. FEHLERSUCHE





WARNUNG!
Siehe Kapitel
Sicherheitshinweise.

9.1 Was zu tun ist, wenn ...

Störung	Mögliche Ursache	Problembesehung
Das Kochfeld kann nicht eingeschaltet oder bedient werden.	Das Kochfeld ist nicht oder nicht ordnungsgemäß an die Spannungsversorgung angeschlossen.	Prüfen Sie, ob das Kochfeld ordnungsgemäß an die Spannungsversorgung angeschlossen ist.

Störung	Mögliche Ursache	Problembeseitigung
	Die Sicherung ist durchgebrannt.	Vergewissern Sie sich, dass die Sicherung die Ursache für die Störung ist. Brennt die Sicherung wiederholt durch, wenden Sie sich an eine qualifizierte Elektrofachkraft.
	Sie haben die Kochstufe nicht innerhalb von 60 Sekunden eingestellt.	Schalten Sie das Kochfeld erneut ein und stellen Sie die Kochstufe innerhalb von weniger als 60 Sekunden ein.
	Sie haben 2 oder mehr Sensorfelder gleichzeitig berührt.	Berühren Sie nur ein Sensorfeld.
	Pause ist eingeschaltet.	Siehe „Pause“.
	Auf dem Bedienfeld befinden sich Wasser- oder Fettspritzer.	Reinigen Sie das Bedienfeld.
Es ist ein konstanter Piepton zu hören.	Unschlagmäßiger elektrischer Anschluss.	Trennen Sie das Kochfeld von der Stromversorgung. Wenden Sie sich an eine Elektrofachkraft zur Überprüfung der Installation.
Sie können die höchste Kochstufe für eine der Kochzonen nicht einschalten.	Die anderen Kochzonen verbrauchen die maximal verfügbare Leistung. Ihr Kochfeld funktioniert einwandfrei.	Reduzieren Sie die Leistung der anderen Kochzonen, die an dieselbe Phase angeschlossen sind. Siehe „Leistungsbegrenzung“.
Ein akustisches Signal ertönt und das Kochfeld wird ausgeschaltet. Wenn das Kochfeld ausgeschaltet wird, ertönt ein akustisches Signal.	Sie haben etwas auf ein oder mehrere Sensorfelder gestellt.	Entfernen Sie den Gegenstand von den Sensorfeldern.
Das Kochfeld wird ausgeschaltet.	Sie haben etwas auf das Sensorfeld ① gestellt.	Entfernen Sie den Gegenstand von dem Sensorfeld.
Die Restwärmeanzeige funktioniert nicht.	Die Kochzone ist nicht heiß, da sie nur kurze Zeit in Betrieb war oder der Sensor ist beschädigt.	Wenn die Kochzone lange genug betrieben wurde, um heiß zu sein, wenden Sie sich an ein autorisiertes Kundenzentrum.
Das Bedienfeld fühlt sich heiß an.	Das Kochgeschirr ist zu groß oder Sie stellen es zu nah an das Bedienfeld.	Stellen Sie großes Kochgeschirr nach Möglichkeit auf die hinteren Kochzonen.

Störung	Mögliche Ursache	Problembeseitigung
Es ertönt kein Signalton, wenn Sie die Sensorfelder des Bedienfelds berühren.	Der Ton ist ausgeschaltet.	Schalten Sie den Ton ein. Siehe „Täglicher Gebrauch“.
Die Anzeige über dem Symbol  leuchtet auf.	Kindersicherung oder Verriegelung ist eingeschaltet.	Siehe „Kindersicherung“ und „Verriegelung“.
Die Einstellskala blinkt.	Es befindet sich kein Kochgeschirr auf der Kochzone oder die Kochzone ist nicht vollständig bedeckt.	Stellen Sie das Kochgeschirr so auf die Kochzone, dass sie vollständig bedeckt wird.
	Sie verwenden ungeeignetes Kochgeschirr.	Verwenden Sie für Induktionskochfelder geeignetes Kochgeschirr. Siehe „Tipps und Hinweise“.
	Der Durchmesser des Kochgeschirrbodens ist zu klein für die Kochzone.	Verwenden Sie Kochgeschirr mit den richtigen Abmessungen. Siehe hierzu „Technische Daten“.
Die Bedienleiste für die Abzugshaube blinkt und die Abzugshaube startet nicht oder schaltet ab.	Der Lüfter kann sich unter bestimmten Bedingungen von selbst ausschalten, z. B. wenn der Raum nicht richtig belüftet wird.	Öffnen Sie das Fenster. Möglicherweise müssen Sie den Fensterschalter installieren. Siehe „Montage“. Wenn der Fensterschalter bereits vorhanden ist, vergewissern Sie sich, dass er korrekt installiert wurde. Siehe Installationshandbuch. Drücken Sie ein beliebiges Symbol. Die Abzugshaube funktioniert wieder.

Störung	Mögliche Ursache	Problembeseitigung
Der Haubenlüfter funktioniert nicht richtig, wenn die Haubenfunktionen aktiviert sind.	Die Umgebungstemperatur um die Abzugshaube ist zu hoch. Es besteht eine unzureichende Luftzirkulation in und um die Abzugshaube.	Schalten Sie das Kochfeld aus und trennen Sie es vom Stromnetz. Warten Sie mindestens 10 Sekunden und stecken Sie es dann wieder ein. Weitere Vorschläge: Versuchen Sie, die Umgebungstemperatur herunterzukühlen. Nehmen Sie den Haubenfilter heraus und entfernen Sie die Restfeuchtigkeit aus dem Inneren der Haube. Siehe „Reinigung und Pflege“. Lassen Sie das Haubensystem einen Tag lang trocknen und aktivieren Sie dann die Haube erneut.
Der beim Kochen erzeugte Dampf wird von der Haube nicht ausreichend absorbiert.	Die Deckel auf dem Kochgeschirr sind nicht richtig platziert.	Wenn Ihr Kochgeschirr keine Dampfabzugsdeckel hat, achten Sie darauf, die Deckel so zu kippen, dass der freigesetzte Dampf in Richtung der Haube geleitet wird. Unter „Tipps und Tricks“ finden Sie Informationen zu den speziellen Dampfabzugsdeckeln, die für die Verwendung mit der integrierten Haube empfohlen werden.
	Der Haubenfilter ist übersättigt.	Reinigen Sie den Haubenfilter und setzen Sie die Benachrichtigung zurück. Siehe „Reinigung und Pflege“.
 und eine Zahl werden angezeigt.	Es ist ein Fehler im Kochfeld aufgetreten.	Schalten Sie das Kochfeld aus und nach 30 Sekunden wieder ein. Wenn  erneut erscheint, trennen Sie das Kochfeld von der Spannungsversorgung. Schalten Sie nach 30 Sekunden das Kochfeld wieder ein. Wenn das Problem weiterhin besteht, wenden Sie sich an ein autorisiertes Servicezentrum.

9.2 Wenn Sie keine Lösung finden ...

Wenn Sie das Problem nicht selbst lösen können, wenden Sie sich an Ihren Händler oder einen autorisierten Kundendienst. Geben Sie die Daten auf dem Typenschild an. Vergewissern Sie sich, dass Sie das Kochfeld richtig

bedient haben. Wenn die Wartung von einem Servicetechniker oder einem Händler nicht kostenlos erfolgt, ist auch während der Garantiezeit eine Gebühr zu entrichten. Die Informationen über Garantiezeitraum und autorisierte Kundendienststellen finden Sie in der Garantiebrochüre.

10. TECHNISCHE DATEN

10.1 Typenschild

Modell CDE84751CB
Typ 66 D4A 01 AA
Induktion 7.35 kW
Ser.-Nr.
AEG

Produkt-Nummer (PNC) 949 597 952 01
220 - 240 V / 400 V 2N, 50 Hz
Hergestellt in: Deutschland
7.35 kW



10.2 Technische Daten der Kochzonen

Kochzone	Nennleistung (höchste Kochstufe) [W]	PowerBoost [W]	PowerBoost maximale Dauer [Min]	Kochgeschirrdurchmesser [mm]
Vorne links	2300	3200	10	125 - 210
Hinten links	2300	3200	10	125 - 210
Vorne rechts	2300	3200	10	125 - 210
Hinten rechts	2300	3200	10	125 - 210

Die Leistung der Kochzonen kann leicht von den Daten in der Tabelle abweichen. Sie ändert sich mit dem Material und den Abmessungen des Kochgeschirrs.

Verwenden Sie für optimale Kochergebnisse kein Kochgeschirr, dessen Durchmesser größer als der in der Tabelle angegebene Wert ist.

11. ENERGIEEFFIZIENZ

11.1 Produktinformationen für Kochfeld

Modellbezeichnung	CDE84751CB	
Kochfeldtyp	Einbau-Kochfeld	
Anzahl der Kochzonen	4	
Heiztechnik	Induktion	
Länge (L) und Breite (B) der nicht kreisförmigen Kochzone	Vorne links	L 22.3 cm B 22.0 cm

Länge (L) und Breite (B) der nicht kreisförmigen Kochzone	Hinten links	L 22.3 cm B 22.0 cm
Länge (L) und Breite (B) der nicht kreisförmigen Kochzone	Vorne rechts	L 22.3 cm B 22.0 cm
Länge (L) und Breite (B) der nicht kreisförmigen Kochzone	Hinten rechts	L 22.3 cm B 22.0 cm
Energieverbrauch pro Kochzone (EC electric cooking)	Vorne links	179.6 Wh/kg
	Hinten links	189.1 Wh/kg
	Vorne rechts	187.3 Wh/kg
	Hinten rechts	189.1 Wh/kg
Energieverbrauch des Kochfelds (EC electric hob)		186.3 Wh/kg

IEC / EN 60350-2 - Elektrische Kochgeräte für den Hausgebrauch - Teil 2: Kochfelder - Verfahren zur Messung der Leistung.

Die Energiemessungen der Kochflächen wurden an den Markierungen der entsprechenden Kochzonen vorgenommen.

- Wenn Sie Wasser erhitzen, verwenden Sie nur die Menge, die Sie benötigen.
- Legen Sie nach Möglichkeit immer Deckel auf das Kochgeschirr.
- Stellen Sie das Kochgeschirr direkt in die Mitte der Kochzone.
- Nutzen Sie die Restwärme, um Speisen warm zu halten oder zum Schmelzen.

11.2 Kochfeld - Energie sparen

Sie können Energie beim täglichen Kochen sparen, wenn Sie den folgenden Hinweisen folgen.

11.3 Produktinformationen und Produktdatenblatt für Haube

Produktdatenblatt gemäß EU-Norm 65/2014		
Name oder Warenzeichen des Lieferanten	AEG	
Modellkennung	CDE84751CB	
Jährlicher Energieverbrauch - AECood	28.8	kWh/Jahr
Energieeffizienzklasse	A +	
Fluiddynamische Effizienz - FDEhood	32.4	
Klasse für die fluiddynamische Effizienz	A	
Beleuchtungseffizienz - LEhood	-	Lux/W
Beleuchtungseffizienzklasse	-	
Fettabscheidegrads - GFEhood	85.1	%
Klasse für den Fettabscheidegrad	B	

Minimaler Luftstrom im Normalbetrieb	270.0	m³/h
Maximaler Luftstrom im Normalbetrieb	500.0	m³/h
Luftstrom im Betrieb auf der Intensivstufe oder Schnelllaufstufe	630.0	m³/h
A-gewichtete Schalleistung bei niedrigster Gebläsestufe	49	db(A) re 1 pW
A-gewichtete Schalleistung bei höchster Gebläsestufe	64	db(A) re 1 pW
A-gewichtete Schalleistung bei Intensivgeschwindigkeit oder Boost	70	db(A) re 1 pW
Gemessene Leistungsaufnahme im Aus-Zustand - Po	0.49	W
Gemessene Leistungsaufnahme im Bereitschaftszustand - Ps	-	W
Zusätzliche Informationen gemäß EU-Norm 66/2014		
Zeitverlängerungsfaktor - f	0.8	
Energieeffizienzindex - EEIhood	41.4	
Gemessener Luftvolumenstrom im Bestpunkt - QBEP	259.2	m³/h
Gemessener Luftdruck im Bestpunkt - PBEP	444	Pa
Maximaler Luftstrom - Qmax	630.0	m³/h
Gemessene elektrische Eingangsleistung im Bestpunkt - WBEP	98.8	W
Nennleistung des Beleuchtungssystems - WL	-	W
Durchschnittliche Beleuchtungsstärke des Beleuchtungssystems auf der Kochoberfläche - Emiddle	-	Lux

Gerät getestet gemäß: EN 61591, EN 60704-1, EN 60704-2-13, EN 50564.

11.4 Haube – Energie sparen

Sie können Energie beim täglichen Kochen sparen, wenn Sie den folgenden Hinweisen folgen.

- Wenn Sie mit dem Kochen beginnen, stellen Sie den Haubenlüfter auf eine niedrige Geschwindigkeitsstufe ein. Nach Beendigung des Kochvorgangs lassen Sie die Haube noch ein paar Minuten laufen.
- Erhöhen Sie die Lüftergeschwindigkeit nur, um große Mengen an Dampf oder Rauch zu beseitigen. Es wird empfohlen, die Funktion Boost nur in extremen Situationen zu verwenden.
- Reinigen Sie den Haubenfilter regelmäßig und ersetzen Sie ihn bei Bedarf, um seine Effizienz zu erhalten.
- Verwenden Sie den maximalen Durchmesser des Luftkanalsystems, um die Effizienz zu optimieren und Lärm zu reduzieren.

12. INFORMATIONEN ZUR ENTSORGUNG

Ihre Pflichten als Endnutzer



Dieses Elektro- bzw. Elektronikgerät ist mit einer durchgestrichenen Abfalltonne auf Rädern gekennzeichnet. Das Gerät darf deshalb nur getrennt vom unsortierten Siedlungsabfall gesammelt und zurückgenommen werden, es darf also nicht in den Hausmüll gegeben werden. Das Gerät kann z. B. bei einer kommunalen Sammelstelle oder ggf. bei einem Vertreter (siehe zu deren Rücknahmepflichten unten) abgegeben werden. Das gilt auch für alle Bauteile, Unterbaugruppen und Verbrauchsmaterialien des zu entsorgenden Altgeräts.

Bevor das Altgerät entsorgt werden darf, müssen alle Altbatterien und Akkumulatoren vom Altgerät getrennt werden, die nicht vom Altgerät umschlossen sind. Das gleiche gilt für Lampen, die zerstörungsfrei aus dem Altgerät entnommen werden können. Der Endnutzer ist zudem selbst dafür verantwortlich, personenbezogene Daten auf dem Altgerät zu löschen.

Hinweise zum Recycling

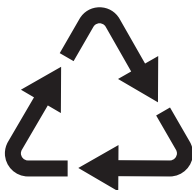

Helfen Sie mit, alle Materialien zu recyceln, die mit diesem Symbol gekennzeichnet sind. Entsorgen Sie solche Materialien, insbesondere Verpackungen, nicht im Hausmüll sondern über die bereitgestellten Recyclingbehälter oder die entsprechenden örtlichen Sammelsysteme.

Recyceln Sie zum Umwelt- und Gesundheitsschutz auch elektrische und elektronische Geräte.

Rücknahmepflichten der Vertreter in Deutschland

Wer auf mindestens 400 m² Verkaufsfläche Elektro- und Elektronikgeräte vertreibt oder sonst geschäftlich an Endnutzer abgibt, ist verpflichtet, bei Abgabe eines neuen Geräts ein Altgerät des Endnutzers der gleichen Geräteart, das im Wesentlichen die gleichen Funktionen wie das neue Gerät erfüllt, am Ort der Abgabe oder in unmittelbarer Nähe hierzu unentgeltlich zurückzunehmen. Das gilt auch für Vertreter von Lebensmitteln mit einer Gesamtverkaufsfläche von mindestens 800 m², die mehrmals im Kalenderjahr oder dauerhaft Elektro- und Elektronikgeräte anbieten und auf dem Markt bereitstellen. Solche Vertreter müssen zudem auf Verlangen des Endnutzers Altgeräte, die in keiner äußeren Abmessung größer als 25 cm sind (kleine Elektrogeräte), im Einzelhandelsgeschäft oder in unmittelbarer Nähe hierzu unentgeltlich zurückzunehmen; die Rücknahme darf in diesem Fall nicht an den Kauf eines Elektro- oder Elektronikgerätes geknüpft, kann aber auf drei Altgeräte pro Geräteart beschränkt werden.

Ort der Abgabe ist auch der private Haushalt, wenn das neue Elektro- oder Elektronikgerät dorthin geliefert wird; in diesem Fall ist die Abholung des Altgerätes für den Endnutzer kostenlos.

Die vorstehenden Pflichten gelten auch für den Vertrieb unter Verwendung von Fernkommunikationsmitteln, wenn die Vertreter Lager- und Versandflächen für Elektro- und Elektronikgeräte bzw. Gesamtlager- und -versandflächen für Lebensmittel vorhalten, die den oben genannten Verkaufsflächen entsprechen. Die unentgeltliche Abholung von Elektro- und Elektronikgeräten ist dann aber auf Wärmeüberträger (z. B. Kühlschrank), Bildschirme, Monitore und Geräte, die Bildschirme mit einer Oberfläche von mehr als 100 cm² enthalten, und Geräte beschränkt, bei denen mindestens eine der äußeren Abmessungen mehr als 50

cm beträgt. Für alle übrigen Elektro- und Elektronikgeräte muss der Vertreiber geeignete Rückgabemöglichkeiten in zumutbarer Entfernung zum jeweiligen Endnutzer gewährleisten; das gilt auch für kleine Elektrogeräte (s.o.), die der Endnutzer zurückgeben will, ohne ein neues Gerät zu kaufen.

Rücknahmepflichten von Vertreibern und andere Möglichkeiten der Entsorgung von Elektro- und Elektronikgeräten in der Region Wallonien

Vertreiber, die Elektro- und Elektronikgeräte verkaufen, sind verpflichtet, bei der Lieferung von Neugeräten Altgeräte desselben Typs, die im Wesentlichen die gleichen Funktionen wie die Neugeräte erfüllen, kostenlos vom Endverbraucher zurückzunehmen. Dies gilt auch bei der

Lieferung von neuen Elektro- und Elektronikgeräten oder beim Fernabsatz.

Darüber hinaus ist jeder, der Elektro- und Elektronikgeräte auf einer Verkaufsfläche von mindestens 400 m² verkauft, verpflichtet, Altgeräte, die in keiner äußeren Abmessung größer als 25 cm sind (Elektrokleingeräte), im Ladengeschäft oder in unmittelbarer Nähe kostenlos zurückzunehmen; die Rücknahme darf in diesem Fall nicht vom Kauf eines Elektro- oder Elektronikgerätes abhängig gemacht werden.

Die Rücknahme von Elektro- und Elektronikgeräten kann auch auf Containerplätzen oder zugelassenen Recyclinghöfen erfolgen. Für weitere Informationen wenden Sie sich bitte an Ihre Gemeindeverwaltung.

www.aeg.com/shop



867378647-A-462022



AEG